

# ГРАД ПЕТРА И ПАВЛА



№ 27 (487)  
3 июля 2015 года

## ГАЗЕТА ПЕТРОПАВЛОВСК-КАМЧАТСКОГО ГОРОДСКОГО ОКРУГА

Приложение  
к решению № 1  
конкурсной комиссии  
по проведению конкурса  
на замещение должности  
Главы администрации  
Петропавловск-Камчатского  
городского округа  
от 02.07.2015

### Объявление о проведении конкурса на замещение должности Главы администрации Петропавловск-Камчатского городского округа

В соответствии с Решениями Городской Думы Петропавловск-Камчатского городского округа:

- от 17.03.2015 № 307-нд «О порядке проведения конкурса на замещение должности Главы администрации Петропавловск-Камчатского городского округа»;

- от 26.06.2015 № 772-р «О признании конкурса на замещение должности Главы администрации Петропавловск-Камчатского городского округа несостоявшимся и повторном проведении конкурса на замещение должности Главы администрации Петропавловск-Камчатского городского округа»

конкурсная комиссия сообщает о проведении конкурса на замещение должности Главы администрации Петропавловск-Камчатского городского округа (далее – Глава администрации).

Первый этап конкурса состоится 29 июля 2015 года в 15.00 часов

по адресу: г. Петропавловск-Камчатский, ул. Ленинская, 14, кабинет 429

Право на участие в конкурсе имеют граждане Российской Федерации владеющие государственным языком Российской Федерации и соответствующие квалификационным требованиям, установленным в соответствии с Федеральным законом от 02.03.2007 № 25-ФЗ «О муниципальной службе в Российской Федерации» (далее – Федеральный закон «О муниципальной службе в Российской Федерации»), при отсутствии обстоятельств, указанных в статье 13 Федерального закона «О муниципальной службе в Российской Федерации» в качестве ограничений, связанных с муниципальной службой (далее – кандидаты).

Кандидат должен соответствовать следующим требованиям Закона Камчатского края от 04.05.2008 № 58 «О муниципальной службе в Камчатском крае» и Устава Петропавловск-Камчатского городского округа:

1) квалификационные требования:

а) наличие высшего образования;

б) не менее 6 лет стажа муниципальной службы (государственной службы) или не менее 7 лет стажа работы по специальности, направлению подготовки;

2) дополнительные требования:

а) наличие опыта управленческой деятельности (на должностях руководителя, заместителя руководителя организации, государственного органа, органа местного самоуправления) не менее 5 лет;

б) отсутствие препятствий к оформлению допуска к работе со сведениями, составляющими государственную тайну;

в) достижение возраста 35 лет.

Кандидат, изъявивший желание участвовать в конкурсе, представляет в конкурсную комиссию заявление (форма заявления прилагается), и следующие документы:

1) предусмотренные частью 3 статьи 16 Федерального закона «О муниципальной службе в Российской Федерации»:

а) собственноручно заполненную и подписанную анкету по форме, установленной уполномоченным Правительством Российской Федерации федеральным органом исполнительной власти;

б) паспорт;

в) трудовую книжку;

г) документы об образовании;

д) страховое свидетельство обязательного пенсионного страхования;

е) свидетельство о постановке физического лица на учет в налоговом органе по месту жительства на территории Российской Федерации;

ж) документы воинского учета – для граждан, пребывающих в запасе, и лиц, подлежащих призыву на военную службу;

з) заключение медицинской организации об отсутствии заболевания, препятствующего поступлению на муниципальную службу;

и) сведения о своих доходах, расходах, об имуществе и обязательствах имущественного характера, а также сведения о доходах, расходах, имуществе и обязательствах имущественного характера членов своей семьи (супруги, супруга) и несовершеннолетних детей по форме справки о доходах, расходах, об имуществе и обязательствах имущественного характера, утвержденной Указом Президента Российской Федерации от 23.06.2014 № 460 «Об утверждении формы справки о доходах, расходах, об имуществе и обязательствах имущественного характера и внесении изменений в некоторые акты Президента Российской Федерации» за год, предшествующий году поступления на муниципальную службу;

к) иные документы, предусмотренные федеральными законами, указами Президента Российской Федерации и постановлениями Правительства Российской Федерации;

2) необходимые для оформления допуска к работе со сведениями, составляющими государственную тайну второй формы (для лиц, не имеющих такого допуска второй либо третьей формы), в соответствии с требованиями постановления Правительства Российской Федерации от 06.02.2010 № 63 «Об утверждении Инструкции о порядке допуска должностных лиц и граждан Российской Федерации к государственной тайне»:

а) собственноручно заполненную и подписанную анкету по форме, установленной Инструкцией о порядке допуска должностных лиц и граждан Российской Федерации к государственной тайне, утвержденной постановлением Правительства Российской Федерации от 06.02.2010 № 63;

б) документы, удостоверяющие личность и подтверждающие сведения, указанные в анкете (паспорт, военный билет, трудовую книжку, свидетельство о рождении, свидетельство о заключении (расторжении) брака, диплом об образовании и т.п.);

в) справку об отсутствии медицинских противопоказаний для работы со сведениями, составляющими государственную тайну по форме установленной федеральным органом исполнительной власти, уполномоченным в области здравоохранения и социального развития;

г) письменное согласие на проведение полномочными органами проверочных мероприятий;

3) справку либо иной документ, выданный организацией, которой оформлен соответствующий допуск, либо органом безопасности, о наличии соответствующей формы допуска к работе со сведениями, составляющими государственную тайну – для лиц, имеющих оформленный допуск к работе со сведениями, составляющими государственную тайну, второй формы либо более высокой степени секретности (вместо документов, указанных в пункте 2 настоящей части);

4) письменное заявление о согласии на обработку персональных данных в соответствии с требованиями статьи 9 Федерального закона от 27.07.2006 № 152-ФЗ «О персональных данных», содержащее:

а) фамилию, имя, отчество, адрес кандидата, номер основного документа, удостоверяющего его личность, сведения о дате выдачи указанного документа и выдавшем его органе;

б) фамилию, имя, отчество, адрес представителя кандидата, номер основного документа, удостоверяющего его личность, сведения о дате выдачи указанного документа и выдавшем его органе, реквизиты доверенности или иного документа, подтверждающего полномочия этого представителя (при получении согласия от представителя субъекта персональных данных);

в) наименование и адрес Городской Думы Петропавловск-Камчатского городского округа, получающей согласие кандидата (Городская Дума Петропавловск-Камчатского городского округа, адрес: г. Петропавловск-Камчатский, улица Ленинская, дом 14);

г) цель обработки персональных данных (обработка персональных данных, связанная с участием в конкурсе на замещение должности Главы администрации Петропавловск-Камчатского городского округа);

д) перечень персональных данных, на обработку которых дается согласие кандидата;

е) наименование и адрес конкурсной комиссии, осуществляющей обработку персональных данных по поручению Городской Думы Петропавловск-Камчатского городского округа (конкурсная комиссия по проведению конкурса на замещение должности Главы администрации Петропавловск-Камчатского городского округа, адрес: г. Петропавловск-Камчатский, улица Ленинская, дом 14);

ж) перечень действий с персональными данными, на совершение которых дается согласие, общее описание используемых способов обработки персональных данных;

з) срок, в течение которого действует согласие кандидата, а также способ его отзыва, если иное не установлено федеральным законом;

и) подпись кандидата;

5) 2 фотографии 4 см. х 6 см. (для оформления анкет, предусмотренных подпунктом «а» пункта 1 части 3 и подпунктом «а» пункта 2 части 3 настоящей статьи), другие документы и материалы или их копии, характеризующие его профессиональную подготовку, а также результаты тестирований, характеристики, рекомендации (представляются по усмотрению кандидата).

Граждане иностранных государств могут быть кандидатами в случае, если доступ граждан этих государств к муниципальной службе урегулирован международным договором Российской Федерации, в соответствии с которым граждане имеют право находиться на муниципальной службе.

Заявление и документы представляются гражданином лично, либо доверенным лицом, уполномоченным гражданином осуществить данное действие по доверенности. При сдаче документов гражданином лично, им предъявляется паспорт. При подаче документов по доверенности доверенное лицо прилагает к документам копию доверенности, предъявив секретарю конкурсной комиссии оригинал доверенности и паспорт. Не допускается подача заявления и документов путем их направления по почте, курьерской связью, с использованием факсимильной и иных видов связи. Заявления, поданные таким образом, не регистрируются.

Секретарь конкурсной комиссии, осуществляющий прием документов, при предоставлении подлинников документов изготавливает их копии, делает на копиях отметку «копия верна» и ставит подпись.

Кандидат вправе с документами представить их копии.

После сверки копий документов с их подлинниками, подлинники документов возвращаются гражданину в день предъявления, а их копии подшиваются в дело кандидата. Секретарем конкурсной комиссии составляется опись поданных документов. Факт подачи документов удостоверяется подписью секретаря конкурсной комиссии в описи представленных документов, в 2 экземплярах, один из которых остается в комиссии, а другой возвращается кандидату.

Прием документов осуществляется по адресу: г. Петропавловск-Камчатский, ул. Ленинская, 14, кабинет 411.

Время приема документов: с понедельника по пятницу – с 8 час. 30 мин. до 17 час. 30 мин. (во время перерыва с 13.00 часов до 14.00 часов и в выходные дни – субботу и воскресенье прием документов не осуществляется)

Дата и время окончания приема документов – 27.07.2015 в 17 час. 00 мин.

Конкурс проводится в порядке, установленном Решением Городской Думы Петропавловск-Камчатского городского округа от 17.03.2015 № 307-нд «О порядке проведения конкурса на замещение должности Главы администрации Петропавловск-Камчатского городского округа», в три этапа:

1) первый этап – в форме проверки на отсутствие у граждан, подавших заявление на участие в конкурсе (далее – граждане), препятствий для оформления допуска к государственной тайне второй формы;

2) второй этап – в форме конкурса документов (проводится не ранее окончания проверочных мероприятий в отношении всех кандидатов);

3) третий этап – в форме собеседования.

Граждане, изъявившие желание участвовать в конкурсе, по всем возникающим вопросам могут обращаться в рабочее время к секретарю конкурсной комиссии Катрук Татьяне Олеговне по телефону (4152) 23-54-63.

Состав конкурсной комиссии следующий:

председатель конкурсной комиссии:

Слыщенко К. Г. – Глава Петропавловск-Камчатского городского округа, исполняющий полномочия председателя Городской Думы Петропавловск-Камчатского городского округа;

секретарь конкурсной комиссии:

Катрук Т. О. – заместитель руководителя аппарата Городской Думы Петропавловск-Камчатского городского округа – начальник юридического отдела;

члены конкурсной комиссии:

Деркач С. Г. – начальник отдела правового регулирования вопросов местного самоуправления Министерства территориального развития Камчатского края;

Кирносенко А. В. – заместитель председателя Городской Думы Петропавловск-Камчатского городского округа, председатель Комитета Городской Думы по местному самоуправлению и международным отношениям;

Лебедев С. В. – Вр ИО Министра территориального развития Камчатского края;

Лиманов А. С. – заместитель Председателя постоянного комитета Законодательного Собрания Камчатского края по экономике, собственности, бюджету, налоговой политике и предпринимательской деятельности.

В конкурсную комиссию по проведению конкурса на замещение должности Главы администрации Петропавловск-Камчатского городского округа

### Заявление

Прошу допустить меня к участию в конкурсе на замещение должности Главы администрации Петропавловск-Камчатского городского округа.

Мною подтверждается, что:

- представленные мной документы соответствуют требованиям Решения о порядке проведения конкурса на замещение должности Главы администрации Петропавловск-Камчатского городского округа;

- сведения, содержащиеся в представленных документах, достоверны и не являются подложными.

Мои контактные данные для направления документов:

- телефоны: сотовый \_\_\_\_\_;

другие \_\_\_\_\_;

- электронный адрес (при наличии) \_\_\_\_\_;

- факс (при наличии) \_\_\_\_\_;

- почтовый адрес \_\_\_\_\_;

\_\_\_\_\_;

\_\_\_\_\_;

- иные виды связи \_\_\_\_\_.

« \_\_\_\_\_ » \_\_\_\_\_ 20\_\_ г. \_\_\_\_\_

(подпись)

## Проект контракта с лицом, назначаемым на должность Главы администрации Петропавловск-Камчатского городского округа по контракту

г. Петропавловск-Камчатский « \_\_\_\_\_ » \_\_\_\_\_ 20\_\_ г.

Глава Петропавловск-Камчатского городского округа \_\_\_\_\_

(ф. и. о.)

действующий на основании Устава Петропавловск-Камчатского городского округа, именуемый в дальнейшем «представитель нанимателя (работодатель)», и гражданин,

(ф. и. о.)

именуемый в дальнейшем «Глава администрации», назначенный на должность Главы администрации Петропавловск-Камчатского городского округа на основании решения Городской Думы Петропавловск-Камчатского городского округа \_\_\_\_\_

(дата и номер решения Городской Думы Петропавловск-Камчатского городского округа)

(далее – Стороны) заключили настоящий контракт о нижеследующем:

### 1. Общие положения

1.1. Настоящий контракт заключен по результатам конкурса на замещение должности Главы администрации Петропавловск-Камчатского городского округа и определяет взаимные права, обязанности и ответственность Сторон в период действия контракта.

1.2. В Реестре должностей муниципальной службы в Камчатском крае должность Главы администрации Петропавловск-Камчатского городского округа отнесена к высшей группе должностей.

1.3. Контракт разработан в соответствии с Федеральным законом от 06.10.2003 № 131-ФЗ «Об общих принципах организации местного самоуправления в Российской Федерации» (далее – Федеральный закон № 131-ФЗ), трудовым законодательством с учетом особенностей, предусмотренных Федеральным законом от 02.03.2007 № 25-ФЗ «О муниципальной службе в Российской Федерации» (далее – Федеральный закон № 25-ФЗ), Законом Камчатского края от 04.05.2008 № 58 «О муниципальной службе в Камчатском крае» (далее – Закон Камчатского края № 58) и Уставом Петропавловск-Камчатского городского округа.

### 2. Предмет контракта

В соответствии с настоящим контрактом Глава администрации осуществляет полномочия Главы администрации Петропавловск-Камчатского городского округа, установленные Федеральным законом № 131-ФЗ, иными федеральными законами, законами Камчатского края, Уставом Петропавловск-Камчатского городского округа и нормативными правовыми актами Городской Думы Петропавловск-Камчатского городского округа по решению вопросов местного значения и осуществлению отдельных государственных полномочий, переданных органам местного самоуправления федеральными законами и законами Камчатского края (далее – отдельные государственные полномочия), а представитель нанимателя (работодатель) осуществляет свои полномочия как Сторона настоящего контракта в отношении Главы администрации в соответствии с трудовым законодательством с учетом особенностей, предусмотренных Федеральным законом № 25-ФЗ, Законом Камчатского края № 58 и иными законами Камчатского края.

### 3. Срок контракта

3.1. Настоящий контракт заключается на срок \_\_\_\_\_.

3.2. Глава администрации приступает к исполнению полномочий с « \_\_\_\_\_ » \_\_\_\_\_ 20\_\_ г.

### 4. Оплата труда

4.1. Оплата труда Главы администрации производится в виде денежного содержания, которое состоит из:

1) должностного оклада в соответствии с замещаемой должностью муниципальной службы;

2) ежемесячных и иных дополнительных выплат:

- ежемесячной надбавки за выслугу лет;

- ежемесячной надбавки за особые условия муниципальной службы;

- ежемесячной процентной надбавки к должностному окладу за работу со сведениями, составляющими государственную тайну, в зависимости от степени секретности сведений;

- ежемесячной процентной надбавки к должностному окладу за стаж работы в структурных подразделениях по защите государственной тайны;

- премии за выполнение особо важных и сложных заданий;

- единовременной выплаты при предоставлении ежегодного оплачиваемого отпуска;

- ежемесячного денежного поощрения;

- материальной помощи;

- иных выплат, предусмотренных федеральными законами и иными нормативными правовыми актами Российской Федерации.

4.2. Денежное содержание Главы администрации выплачивается с учетом районного коэффициента и процентных надбавок за стаж работы в районах Крайнего Севера.

### 5. Рабочее (служебное) время и время отдыха

5.1. Главе администрации в соответствии с трудовым законодательством устанавливается ненормированный служебный день.

5.2. Главе администрации в соответствии с трудовым законодательством, Федеральным законом № 25-ФЗ, иными федеральными законами, Законом Камчатского края № 58 предоставляются:

1) ежегодный основной оплачиваемый отпуск продолжительностью \_\_\_\_\_ календарных дней;

2) ежегодный дополнительный оплачиваемый отпуск за выслугу лет продолжительностью \_\_\_\_\_ календарных дней;

3) ежегодный дополнительный оплачиваемый отпуск в связи со службой в районах Крайнего Севера продолжительностью \_\_\_\_\_ календарных дней;

4) ежегодный дополнительный оплачиваемый отпуск за ненормированный служебный день продолжительностью \_\_\_\_\_ календарных дней;

5) иные ежегодные оплачиваемые отпуска в случаях, предусмотренных федеральными законами.

### 6. Основные и дополнительные гарантии, предоставляемые Главе администрации

Главе администрации обеспечивается предоставление основных гарантий, установленных федеральным законодательством, а также дополнительных гарантий, установленных Законом Камчатского края № 58, иными законами Камчатского края и Уставом Петропавловск-Камчатского городского округа.

**7. Права и обязанности представителя нанимателя (работодателя)**

7.1. Представитель нанимателя (работодатель) вправе:

- 1) требовать от Главы администрации исполнения полномочий, установленных Федеральным законом № 131-ФЗ, иными федеральными законами, законами Камчатского края, Уставом Петропавловск-Камчатского городского округа, нормативными правовыми актами Городской Думы Петропавловск-Камчатского городского округа по решению вопросов местного значения;
- 2) поощрять Главу администрации за безупречное и эффективное исполнение должностных обязанностей;
- 3) привлекать Главу администрации к дисциплинарной ответственности в случае совершения им дисциплинарного проступка;
- 4) реализовывать иные права, предусмотренные федеральным законодательством, законами Камчатского края, Уставом Петропавловск-Камчатского городского округа и настоящим контрактом.

7.2. Представитель нанимателя (работодатель) обязан:

- 1) обеспечить Главе администрации организационно-технические условия, необходимые для исполнения должностных обязанностей;
- 2) обеспечить предоставление Главе администрации основных гарантий, установленных федеральным законодательством, а также дополнительных гарантий, установленных Законом Камчатского края № 58, иными законами Камчатского края и Уставом Петропавловск-Камчатского городского округа;
- 3) соблюдать трудовое законодательство, федеральные законы, законы Камчатского края, Устав Петропавловск-Камчатского городского округа, муниципальные правовые акты и условия настоящего контракта;
- 4) исполнять иные обязанности, установленные федеральным законодательством, законами Камчатского края, Уставом Петропавловск-Камчатского городского округа, муниципальными правовыми актами.

**8. Права и обязанности Главы администрации**

8.1. Глава администрации имеет права, установленные трудовым законодательством и частью 1 статьи 11 Федерального закона № 25-ФЗ.

8.2. Глава администрации обладает правами по решению вопросов местного значения, установленных федеральными законами, законами Камчатского края, Уставом Петропавловск-Камчатского городского округа, муниципальными правовыми актами.

8.3. Глава администрации обязан исполнять обязанности, установленные трудовым законодательством и статьей 12 Федерального закона № 25-ФЗ.

**9. Условия, касающиеся осуществления Главой администрации отдельных государственных полномочий и осуществления полномочий по решению вопросов местного значения**

9.1. Глава администрации в части, касающейся осуществления отдельных государственных полномочий:

9.1.1 имеет следующие права:

1) вносить в установленном порядке предложения в Городскую Думу Петропавловск-Камчатского городского округа по созданию необходимых органов администрации Петропавловск-Камчатского городского округа для осуществления отдельных государственных полномочий;

2) издавать постановления администрации Петропавловск-Камчатского городского округа по вопросам, связанным с осуществлением отдельных государственных полномочий, и распоряжения администрации Петропавловск-Камчатского городского округа по вопросам организации работы администрации Петропавловск-Камчатского городского округа связанным с осуществлением отдельных государственных полномочий;

3) контролировать исполнение изданных постановлений и распоряжений администрации Петропавловск-Камчатского городского округа;

4) использовать финансовые средства и материальные ресурсы, предоставляемые органам местного самоуправления Петропавловск-Камчатского городского округа для осуществления отдельных государственных полномочий, по целевому назначению в порядке, установленном федеральными законами и законами Камчатского края;

5) вносить в Городскую Думу Петропавловск-Камчатского городского округа предложения о дополнительном использовании собственных финансовых средств и материальных ресурсов муниципального образования для осуществления отдельных государственных полномочий;

6) использовать собственные финансовые средства и материальные ресурсы муниципального образования для осуществления отдельных государственных полномочий в случаях и порядке, предусмотренных Уставом Петропавловск-Камчатского городского округа;

7) запрашивать и получать от уполномоченных органов государственной власти информацию (документы) по вопросам осуществления отдельных государственных полномочий;

8) иные права, предусмотренные федеральными законами и законами Камчатского края о наделении органов местного самоуправления отдельными государственными полномочиями;

9.1.2 обязан исполнять следующие обязанности:

1) организовывать исполнение администрацией Петропавловск-Камчатского городского округа отдельных государственных полномочий в соответствии с федеральными законами и законами Камчатского края;

2) использовать предоставленные для осуществления отдельных государственных полномочий финансовые средства и материальные ресурсы по целевому назначению, а также принимать в пределах своих полномочий меры, направленные на обеспечение сохранности материальных ресурсов и эффективное использование финансовых средств;

3) предоставлять в установленном порядке уполномоченным органам государственной власти отчеты, документы и информацию, связанные с осуществлением отдельных государственных полномочий;

4) направлять в установленном порядке в уполномоченные органы государственной власти муниципальные правовые акты, изданные в связи с осуществлением отдельных государственных полномочий;

5) исполнять письменные предписания уполномоченных органов государственной власти об устранении нарушений требований законодательства по вопросам осуществления отдельных государственных полномочий;

6) обеспечивать в установленном порядке возврат неиспользованных финансовых средств и материальных ресурсов, предоставленных органам местного самоуправления Петропавловск-Камчатского городского округа для осуществления отдельных государственных полномочий;

7) прекращать осуществление отдельных государственных полномочий в случае признания утратившим силу федерального закона или закона Камчатского края о наделении органов местного самоуправления Петропавловск-Камчатского городского округа отдельными государственными полномочиями, а также признания в судебном порядке несоответствия федерального закона или закона Камчатского края о наделении органов местного самоуправления Петропавловск-Камчатского городского округа отдельными государственными полномочиями требованиям, установленным статьей 19 Федерального закона № 131-ФЗ;

8) иные обязанности, предусмотренные федеральными законами и законами Камчатского края о наделении органов местного самоуправления отдельными государственными полномочиями.

9.2. Глава администрации в части, касающейся осуществления полномочий по решению вопросов местного значения:

9.2.1 имеет следующие права:

1) использовать материальные ресурсы и финансовые средства городского округа для осуществления полномочий по решению вопросов местного значения в соответствии с действующим законодательством;

2) запрашивать и получать от органов местного самоуправления городского округа документы, разъяснения, рекомендации в части, касающейся осуществления отдельных полномочий по решению вопросов местного значения;

3) определять перечень органов администрации Петропавловск-Камчатского городского округа и (или) должностных лиц администрации Петропавловск-Камчатского городского округа, на которые (которых) возлагается осуществление отдельных полномочий по решению вопросов местного значения;

4) иные права в соответствии с федеральными законами и законами Камчатского края, Уставом Петропавловск-Камчатского городского округа, касающиеся осуществления полномочий по решению вопросов местного значения;

9.2.2 обязан исполнять следующие обязанности:

1) обеспечивать осуществление администрацией Петропавловск-Камчатского городского округа полномочий по решению вопросов местного значения;

2) обеспечивать целевое и эффективное использование средств бюджета городского округа;

3) обеспечивать эффективное использование муниципального имущества.

**10. Прекращение или расторжение контракта**

10.1. Настоящий контракт прекращается по истечении срока настоящего контракта.

10.2. Настоящий контракт расторгается в случае досрочного прекращения полномочий Главы администрации, осуществляемых на основе контракта, в соответствии с Федеральным законом № 131-ФЗ.

**11. Ответственность Сторон**

В случае неисполнения или ненадлежащего исполнения обязательств по настоящему контракту Стороны несут ответственность в соответствии с законодательством Российской Федерации и законодательством Камчатского края.

**12. Разрешение споров**

Споры, возникающие между Сторонами в связи с исполнением обязательств по настоящему контракту, разрешаются путем переговоров, а при невозможности урегулирования спора – в порядке, установленном законодательством Российской Федерации.

**13. Заключительные положения**

13.1. Условия настоящего контракта могут быть изменены в соответствии с дополнительным соглашением в случаях изменения законодательства Российской Федерации и законодательства Камчатского края.

13.2. По вопросам, не предусмотренным настоящим контрактом, Стороны руководствуются законодательством Российской Федерации, законодательством Камчатского края и муниципальными правовыми актами.

13.3. Настоящий контракт составлен в двух экземплярах, имеющих одинаковую юридическую силу.

**14. Подписи Сторон**

Глава Петропавловск-Камчатского городского округа	Глава администрации Петропавловск-Камчатского городского округа
_____	_____
(подпись)	(подпись)
« ____ » _____ 20__ г.	« ____ » _____ 20__ г.
_____	_____
(Ф. И. О.)	(Ф. И. О.)
М. П.	Документ, удостоверяющий личность: паспорт серии ____ № _____, выдан « ____ » _____ 20__ г.
	_____
	(кем)

ГОРОДСКАЯ ДУМА  
ПЕТРОПАВЛОВСК-КАМЧАТСКОГО ГОРОДСКОГО ОКРУГА

**РЕШЕНИЕ**

от 11.03.2015 № 704-р  
28-я (внеочередная) сессия  
г. Петропавловск-Камчатский

**О принятии решения  
о порядке проведения конкурса  
на замещение должности Главы  
администрации Петропавловск-  
Камчатского городского округа**

Рассмотрев проект решения о порядке проведения конкурса на замещение должности Главы администрации Петропавловск-Камчатского городского округа, внесенный Главой Петропавловск-Камчатского городского округа Слыщенко К. Г., в соответствии с частью 5 статьи 37 Федерального закона от 06.10.2003 № 131-ФЗ «Об общих принципах организации местного самоуправления в Российской Федерации», Городская Дума Петропавловск-Камчатского городского округа РЕШИЛА:

1. Принять Решение о порядке проведения конкурса на замещение должности Главы администрации Петропавловск-Камчатского городского округа.

2. Направить принятое Решение Главе Петропавловск-Камчатского городского округа для подписания и обнародования.

*Глава  
Петропавловск-Камчатского городского округа,  
исполняющий полномочия председателя Городской Думы  
К. Г. Слыщенко*

ГОРОДСКАЯ ДУМА  
 ПЕТРОПАВЛОВСК-КАМЧАТСКОГО ГОРОДСКОГО ОКРУГА

## РЕШЕНИЕ

от 17.03.2015 № 307-нд

### О порядке проведения конкурса на замещение должности Главы администрации Петропавловск-Камчатского городского округа

Принято Городской Думой  
 Петропавловск-Камчатского городского округа  
 (решение от 11.03.2015 № 704-р)

#### Статья 1. Общие положения

1. Настоящее Решение о порядке проведения конкурса на замещение должности Главы администрации Петропавловск-Камчатского городского округа (далее – Решение) содержит основные правила, устанавливающие порядок проведения конкурса на замещение должности Главы администрации Петропавловск-Камчатского городского округа (далее – Глава администрации).

2. Целью конкурса является отбор на альтернативной основе кандидатов на замещение должности Главы администрации из числа претендентов, представивших документы для участия в конкурсе, на основании их профессиональных знаний и навыков, стажа и опыта работы, а также деловых качеств, выявленных в результате проведения конкурса.

3. Основными принципами конкурса являются: создание равных условий для всех кандидатов, единство требований ко всем лицам, принимающим участие в конкурсе.

4. Расходы по участию в конкурсе (проезд к месту проведения конкурса и обратно, наем жилого помещения, проживание, пользование услугами всех видов связи) кандидаты производят за свой счет.

5. Спорные вопросы, связанные с проведением конкурса, рассматриваются конкурсной комиссией по проведению конкурса на замещение должности Главы администрации Петропавловск-Камчатского городского округа (далее – конкурсная комиссия).

#### Статья 2. Доступ кандидатов к участию в конкурсе

1. Конкурс на замещение должности Главы администрации (далее – конкурс) обеспечивает право граждан Российской Федерации на равный доступ к муниципальной службе в соответствии с их способностями и профессиональной подготовкой.

2. Право на участие в конкурсе имеют граждане Российской Федерации владеющие государственным языком Российской Федерации и соответствующие квалификационным требованиям, установленным в соответствии с Федеральным законом от 02.03.2007 № 25-ФЗ «О муниципальной службе в Российской Федерации» (далее – Федеральный закон «О муниципальной службе в Российской Федерации»), при отсутствии обстоятельств, указанных в статье 13 Федерального закона «О муниципальной службе в Российской Федерации» в качестве ограничений, связанных с муниципальной службой (далее – кандидаты).

Кандидат должен соответствовать следующим требованиям Закона Камчатского края 04.05.2008 № 58 «О муниципальной службе в Камчатском крае» и Устава Петропавловск-Камчатского городского округа:

1) квалификационные требования:

а) наличие высшего образования;

б) не менее 6 лет стажа муниципальной службы (государственной службы) или не менее 7 лет стажа работы по специальности, направлению подготовки;

2) дополнительные требования:

а) наличие опыта управленческой деятельности (на должностях руководителя, заместителя руководителя организации, государственного органа, органа местного самоуправления) не менее 5 лет;

б) отсутствие препятствий к оформлению допуска к работе со сведениями, составляющими государственную тайну;

в) достижение возраста 35 лет.

3. Кандидат, изъявивший желание участвовать в конкурсе, представляет в конкурсную комиссию заявление, оформленное согласно приложению 1 к настоящему Решению, и следующие документы:

1) предусмотренные частью 3 статьи 16 Федерального закона «О муниципальной службе в Российской Федерации»:

а) собственноручно заполненную и подписанную анкету по форме, установленной уполномоченным Правительством Российской Федерации федеральным органом исполнительной власти;

б) паспорт;

в) трудовую книжку;

г) документы об образовании;

д) страховое свидетельство обязательного пенсионного страхования;

е) свидетельство о постановке физического лица на учет в налоговом органе по месту жительства на территории Российской Федерации;

ж) документы воинского учета – для граждан, пребывающих в запасе, и лиц, подлежащих призыву на военную службу;

з) заключение медицинской организации об отсутствии заболевания, препятствующего поступлению на муниципальную службу;

и) сведения о своих доходах, расходах, об имуществе и обязательствах имущественного характера, а также сведения о доходах, расходах, имуществе и обязательствах имущественного характера членов своей семьи (супруги, супруга) и несовершеннолетних детей по форме справки о доходах, расходах, об имуществе и обязательствах имущественного характера, утвержденной Указом Президента Российской Федерации от 23.06.2014 № 460 «Об утверждении формы справки о доходах, расходах, об имуществе и обязательствах имущественного характера и внесении изменений в некоторые акты Президента Российской Федерации» за год, предшествующий году поступления на муниципальную службу;

к) иные документы, предусмотренные федеральными законами, указами Президента Российской Федерации и постановлениями Правительства Российской Федерации;

2) необходимые для оформления допуска к работе со сведениями, составляющими государственную тайну второй формы (для лиц, не имеющих такого допуска второй либо третьей формы), в соответствии с требованиями постановления Правительства Российской Федерации от 06.02.2010 № 63 «Об утверждении Инструкции о порядке допуска должностных лиц и граждан Российской Федерации к государственной тайне»:

а) собственноручно заполненную и подписанную анкету по форме, установленной Инструкцией о порядке допуска должностных лиц и граждан Российской Федерации к государственной тайне, утвержденной постановлением Правительства Российской Федерации от 06.02.2010 № 63;

б) документы, удостоверяющие личность и подтверждающие сведения, указанные в анкете (паспорт, военный билет, трудовую книжку, свидетельство о рождении, свидетельство о заключении (расторжении) брака, диплом об образовании и т.п.);

в) справку об отсутствии медицинских противопоказаний для работы со сведениями, составляющими государственную тайну по форме установленной федеральным органом исполнительной власти, уполномоченным в области здравоохранения и социального развития;

г) письменное согласие на проведение полномочными органами проверочных мероприятий;

3) справку либо иной документ, выданный организацией, которой оформлен соответствующий допуск, либо органом безопасности, о наличии соответствующей формы допуска к работе со сведениями, составляющими государственную тайну – для лиц, имеющих оформленный допуск к работе со сведениями, составляющими государственную тайну, второй формы либо более высокой степени секретности (вместо документов, указанных в пункте 2 настоящей части);

4) письменное заявление о согласии на обработку персональных данных в соответствии с требованиями статьи 9 Федерального закона от 27.07.2006 № 152-ФЗ «О персональных данных», содержащее:

а) фамилию, имя, отчество, адрес кандидата, номер основного документа, удостоверяющего его личность, сведения о дате выдачи указанного документа и выдавшем его органе;

б) фамилию, имя, отчество, адрес представителя кандидата, номер основного документа, удостоверяющего его личность, сведения о дате выдачи указанного документа и выдавшем его органе, реквизиты доверенности или иного документа, подтверждающего полномочия этого представителя (при получении согласия от представителя субъекта персональных данных);

в) наименование и адрес Городской Думы Петропавловск-Камчатского городского округа, получающей согласие кандидата (Городская Дума Петропавловск-Камчатского городского округа, адрес: г. Петропавловск-Камчатский, улица Ленинская, дом 14);

г) цель обработки персональных данных (обработка персональных данных, связанная с участием в конкурсе на замещение должности Главы администрации Петропавловск-Камчатского городского округа);

д) перечень персональных данных, на обработку которых дается согласие кандидата;

е) наименование и адрес конкурсной комиссии, осуществляющей обработку персональных данных по поручению Городской Думы Петропавловск-Камчатского городского округа (конкурсная комиссия по проведению конкурса на замещение должности Главы администрации Петропавловск-Камчатского городского округа, адрес: г. Петропавловск-Камчатский, улица Ленинская, дом 14);

ж) перечень действий с персональными данными, на совершение которых дается согласие, общее описание используемых способов обработки персональных данных;

з) срок, в течение которого действует согласие кандидата, а также способ его отзыва, если иное не установлено федеральным законом;

и) подпись кандидата;

5) 2 фотографии 4 см. х 6 см. (для оформления анкет, предусмотренных подпунктом «а» пункта 1 части 3 и подпунктом «а» пункта 2 части 3 настоящей статьи), другие документы и материалы или их копии, характеризующие его профессиональную подготовку, а также результаты тестирований, характеристики, рекомендации (представляются по усмотрению кандидата).

4. Секретарь конкурсной комиссии, осуществляющий прием документов, при предоставлении подлинников документов изготавливает их копии, делает на копиях отметку «копия верна» и ставит подпись.

Кандидат вправе с документами представить их копии. Копии документов предоставляются нотариально заверенные либо ксерокопии.

После сверки копий поданных документов с их подлинниками, подлинники документов возвращаются гражданину в день предъявления, а их копии подшиваются в дело кандидата. Секретарем конкурсной комиссии составляется опись поданных документов. Факт подачи документов удостоверяется подписью секретаря конкурсной комиссии в описи представленных документов, в 2 экземплярах, один из которых остается в комиссии, а другой возвращается кандидату.

5. Кандидат в соответствии со статьей 13 Федерального закона «О муниципальной службе в Российской Федерации» не допускается к участию в конкурсе в случае:

1) признания его недееспособным или ограничено дееспособным решением суда, вступившим в законную силу;

2) осуждения его к наказанию, исключающему возможность исполнения должностных обязанностей по должности муниципальной службы, по приговору суда, вступившему в законную силу;

3) наличия подтвержденного заключением медицинской организации заболевания, препятствующего поступлению гражданина на муниципальную службу и ее прохождению;

4) непредставления предусмотренных Федеральным законом «О муниципальной службе в Российской Федерации», Федеральным законом от 25.12.2008 № 273-ФЗ «О противодействии коррупции» и другими федеральными законами сведений или представления заведомо недостоверных или неполных сведений;

5) представления подложных документов, представления неполного пакета документов, указанных в части 3 настоящей статьи, или заведомо ложных сведений;

6) наличия у него при решении вопроса о допуске к участию во втором и третьем этапах конкурса препятствий для оформления допуска к государственной тайне второй формы;

7) отказа от прохождения процедуры оформления допуска к сведениям, составляющим государственную и иную охраняемую федеральными законами тайну;

8) в случае близкого родства или свойства (родители, супруги, дети, братья, сестры, а также братья, сестры, родители, дети супругов и супруги детей) с Главой Петропавловск-Камчатского городского округа;

9) прекращения гражданства Российской Федерации, прекращения гражданства иностранного государства – участника международного договора Российской Федерации, в соответствии с которым иностранный гражданин имеет право находиться на муниципальной службе, приобретения им гражданства иностранного государства либо получения им вида на жительство или иного документа, подтверждающего право на постоянное проживание гражданина Российской Федерации на территории иностранного государства, не являющегося участником международного договора Российской Федерации, в соответствии с которым гражданин Российской Федерации, имеющий гражданство иностранного государства, имеет право находиться на муниципальной службе;

10) наличия гражданства иностранного государства (иностранного государства), за исключением случаев, когда муниципальный служащий является гражданином иностранного государства – участника международного договора Российской Феде-



рации, в соответствии с которым иностранный гражданин имеет право находиться на муниципальной службе;

11) признания его не прошедшим военную службу по призыву, не имея на то законных оснований, в соответствии с заключением призывной комиссии (за исключением граждан, прошедших военную службу по контракту);

12) достижения им возраста 65 лет.

6. Лица, желающие участвовать в конкурсе, подают заявления и документы, указанные в части 3 настоящей статьи, секретарю конкурсной комиссии. Заявления в день их подачи регистрируются в журнале с присвоением порядковых регистрационных номеров. Заявление и документы подаются гражданином лично, при сдаче документов предъявляется паспорт. Заявитель вправе подать доверенное лицо, уполномоченное кандидатом осуществить данное действие нотариально заверенной доверенностью. При подаче документов по доверенности доверенное лицо прилагает к документам копию доверенности, предъявив секретарю конкурсной комиссии оригинал доверенности и паспорт. Не допускается подача заявления и документов путем их направления по почте, курьерской связью, с использованием факсимильной и иных видов связи. Заявления, поданные таким образом, не регистрируются и возвращаются заявителю в день их поступления с указанием причин возврата в письменном виде.

7. Документы для участия в конкурсе принимаются в сроки, указанные в объявлении, предусмотренном частью 2 статьи 4 настоящего Решения.

8. Документы, представленные кандидатом, проверяются конкурсной комиссией при проведении процедуры допуска граждан к участию в конкурсе в соответствии с частью 5 статьи 4 настоящего Решения. Установление недостоверности сведений или подложности документов и/или представления неполного пакета документов, указанных в части 3 статьи 2 настоящего Решения, влечет отказ в допуске к участию в конкурсе на основании решения конкурсной комиссии, о чем лицо, изъявившее желание участвовать в конкурсе, информируется конкурсной комиссией с указанием причин отказа в течение 3 рабочих дней со дня обнаружения указанных обстоятельств, в порядке, установленном частью 19 статьи 3 настоящего Решения.

### Статья 3. Конкурсная комиссия

1. Конкурс на замещение должности Главы администрации организует и проводит конкурсная комиссия. Материально-техническое и организационное обеспечение деятельности конкурсной комиссии осуществляется аппаратом Городской Думы Петропавловск-Камчатского городского округа (далее – аппарат Городской Думы).

2. Общее число членов конкурсной комиссии составляет 6 человек. В соответствии с частью 5 статьи 37 Федерального закона «Об общих принципах организации местного самоуправления в Российской Федерации» половина членов конкурсной комиссии назначается Городской Думой Петропавловск-Камчатского городского округа (далее – Городская Дума), которая также в целях назначения второй половины членов конкурсной комиссии информирует об этом Губернатора Камчатского края.

Городская Дума из числа назначенных членов конкурсной комиссии назначает председателя и секретаря конкурсной комиссии.

3. Конкурсная комиссия создается на время проведения конкурса в срок не ранее чем за 90 и не позднее, чем за 30 календарных дней до истечения срока, на который избран (назначен) действующий Глава администрации. В случае досрочного прекращения полномочий Главы администрации по любому основанию, установленному федеральным законодательством, конкурсная комиссия создается не позднее 30 календарных дней со дня принятия решения о досрочном прекращении полномочий Главы администрации.

Городская Дума обязана не позднее, чем за 30 календарных дней до истечения срока, на который избран (назначен) действующий Глава администрации, определить дату проведения конкурса на замещение должности Главы администрации. В случаях досрочного прекращения полномочий Главы администрации, Городская Дума не позднее 30 календарных дней со дня прекращения полномочий Главы администрации обязана определить дату проведения конкурса на замещение должности Главы администрации.

4. Конкурсная комиссия может привлекать к своей работе сотрудников кадрового, правового и режимно-секретного подразделений администрации Петропавловск-Камчатского городского округа и Городской Думы либо иных организаций (по согласованию).

5. Место и время проведения заседаний конкурсной комиссии определяются решением ее председателя, за исключением случаев, когда согласно настоящему Решению дата, время и место определяются решением Городской Думы или конкурсной комиссией.

6. Членами конкурсной комиссии не могут быть:

1) лица, не имеющие гражданства Российской Федерации;

2) граждане Российской Федерации, признанные недееспособными или ограниченно дееспособными решением суда, вступившим в законную силу;

3) супруги и близкие родственники кандидатов, близкие родственники супругов кандидатов;

4) лица, которые намерены участвовать в конкурсе на замещение должности Главы администрации.

7. В случае если гражданин, назначенный членом конкурсной комиссии, изъявил желание участвовать в конкурсе, он обязан подать в конкурсную комиссию заявление о его исключении из состава конкурсной комиссии. Указанное заявление в течение 3 рабочих дней со дня его поступления рассматривается конкурсной комиссией и направляется с рекомендацией конкурсной комиссии о внесении изменений в состав конкурсной комиссии Главе Петропавловск-Камчатского городского округа для внесения в Городскую Думу вопроса о необходимости изменения состава конкурсной комиссии (если член конкурсной комиссии назначен решением Городской Думы) либо Губернатору Камчатского края (если член конкурсной комиссии назначен Губернатором Камчатского края). После исключения данного гражданина из состава конкурсной комиссии, оформленного соответствующим правовым актом Городской Думы либо Губернатора Камчатского края, данный гражданин представляет в конкурсную комиссию заявление и документы, предусмотренные частью 3 статьи 2 настоящего Решения.

В случае если данный гражданин не подал в конкурсную комиссию заявление о его исключении из ее состава, он не допускается к участию в конкурсе.

8. Организацию деятельности конкурсной комиссии осуществляет председатель конкурсной комиссии, а подготовку заседаний и иные вопросы делопроизводства – секретарь конкурсной комиссии.

9. Конкурсная комиссия:

1) организует прием документов от кандидатов;

2) ведет регистрацию и учет лиц, подавших документы для участия в конкурсе;

3) определяет соответствие представленных документов требованиям законодательства и настоящего Решения;

4) осуществляет проверку достоверности сведений, представляемых кандидатами о себе;

5) направляет в Управление Федеральной службы безопасности Российской Федерации по Камчатскому краю документы для оформления допуска к государ-

ственной тайне второй формы на лиц, подавших документы на конкурс, в соответствии с требованиями постановления Правительства Российской Федерации от 06.02.2010 № 63 «Об утверждении Инструкции о порядке допуска должностных лиц и граждан Российской Федерации к государственной тайне», и, по результатам рассмотрения, принимает решение о подтверждении допуска кандидатов к участию в конкурсе;

6) рассматривает обращения граждан, связанные с подготовкой и проведением конкурса, принимает по ним решения;

7) принимает решение о допуске или об отказе в допуске кандидатов к участию в конкурсе;

8) организует проведение и проводит конкурс;

9) определяет порядок выступления кандидатов на заседании конкурсной комиссии;

10) обращается к Главе Петропавловск-Камчатского городского округа с предложением о внесении в Городскую Думу необходимых для рассмотрения вопросов, связанных с организацией и проведением конкурса, и принятия по ним решений;

11) по результатам конкурса направляет в Городскую Думу итоговое решение о результатах голосования конкурсной комиссии и представляет не менее чем двух кандидатов для назначения одного из них на должность Главы администрации;

12) осуществляет хранение заявлений и копий документов, представленных кандидатами для участия в конкурсе;

13) передает в аппарат Городской Думы все материалы и документы, связанные с работой конкурсной комиссии по принятию и изучению документов, представленных на конкурс и связанных с его проведением, для последующего хранения в течение 1 года и уничтожения после 1 года хранения в порядке, установленном распоряжением Главы Петропавловск-Камчатского городского округа, а копии документов победителя конкурса, с которым заключен контракт, передает для их приобщения к его личному делу;

14) осуществляет иные функции в соответствии с настоящим Решением.

10. Конкурсная комиссия считается созданной и правомочна приступить к работе, если ее состав сформирован не менее чем на 2/3 от установленного частью 2 настоящей статьи общего числа членов комиссии.

11. Основной формой работы конкурсной комиссии являются ее заседания. Заседания конкурсной комиссии созываются ее председателем по мере необходимости.

12. Заседание конкурсной комиссии во время проведения второго и третьего этапа конкурса является правомочным, если на нем присутствует не менее 2/3 от установленного частью 2 настоящей статьи общего числа членов комиссии. Во всех остальных случаях заседание конкурсной комиссии является правомочным, если на нем присутствует не менее половины от установленного частью 2 настоящей статьи общего числа членов конкурсной комиссии.

13. Решения конкурсной комиссии принимаются открытым голосованием большинством голосов от присутствующих на заседании членов конкурсной комиссии, если иное не установлено настоящей частью.

Решения конкурсной комиссии по результатам третьего этапа конкурса принимаются голосованием большинством в 2/3 голосов от установленного частью 2 настоящей статьи общего числа членов конкурсной комиссии.

14. Результаты голосования конкурсной комиссии оформляются решением, которое подписывается председателем и секретарем конкурсной комиссии.

15. Члены конкурсной комиссии имеют право:

1) своевременно, не позднее, чем за 2 рабочих дня до дня заседания получать информацию о планируемом заседании комиссии;

2) ознакомиться с документами и материалами, непосредственно связанными с проведением конкурса;

3) удостовериться в подлинности представленных документов путем направления официальных запросов в органы государственной власти Российской Федерации, органы государственной власти субъектов Российской Федерации, органы местного самоуправления, государственные внебюджетные фонды, органы, осуществляющие государственную регистрацию юридических лиц и индивидуальных предпринимателей, налоговые и таможенные органы, иные органы и организации;

4) выступать на заседании конкурсной комиссии, вносить предложения по вопросам, отнесенным к компетенции конкурсной комиссии, и требовать проведения по данным вопросам голосования.

16. Председатель конкурсной комиссии:

1) созывает заседания конкурсной комиссии;

2) председательствует на заседаниях конкурсной комиссии;

3) ведет личный прием граждан, изъявивших желание участвовать в конкурсе, организует рассмотрение обращений граждан, связанных с подготовкой и проведением конкурса;

4) подписывает протоколы и решения конкурсной комиссии;

5) осуществляет иные полномочия, связанные с организацией работы конкурсной комиссии.

17. Секретарь конкурсной комиссии:

1) осуществляет техническую подготовку и обеспечение деятельности конкурсной комиссии;

2) оформляет прием заявлений и документов от граждан, изъявивших желание участвовать в конкурсе;

3) ведет делопроизводство конкурсной комиссии;

4) подписывает протоколы и решения конкурсной комиссии вместе с председателем конкурсной комиссии;

5) по окончании конкурса обеспечивает передачу документов конкурсной комиссии в соответствии с пунктом 13 части 9 настоящей статьи.

18. Каждое заседание конкурсной комиссии оформляется протоколом, в котором отражается информация о ее работе и принятых решениях. Протокол заседания конкурсной комиссии подписывается председателем и секретарем комиссии. К протоколу прикладываются документы, поступившие в конкурсную комиссию и имеющие отношение к рассматриваемым на заседании вопросам.

19. Конкурсная комиссия извещает кандидатов конкурса по всем вопросам, связанным с проведением конкурса, любым доступным способом: с использованием телефона, факса, электронной почты, иных видов связи, указанных в заявлении кандидата. Все данные извещения считаются надлежащими. Секретарь делает отметку в журнале об извещении кандидата, способе и времени извещения. В день (дни) проведения второго и третьего этапов конкурса присутствующие на данных этапах кандидаты извещаются секретарем конкурсной комиссии по всем вопросам проведения конкурса устно.

### Статья 4. Порядок проведения конкурса

1. Конкурсная комиссия проводит конкурс на основании Решения Городской Думы, устанавливающего дату, время и место проведения первого этапа конкурса, место, время и срок окончания (дату и время окончания) приема документов от лиц, желающих участвовать в конкурсе.

2. Конкурсная комиссия публикует не позднее, чем за 20 дней до дня проведения конкурса объявление о проведении конкурса на замещение должности Главы администрации, об условиях конкурса, о месте приема и перечне документов, необходимых для участия в конкурсе, сроках (дате и времени начала и окончания)

приема документов, дате, времени и месте проведения конкурса, требованиях, предъявляемых для замещения должности Главы администрации, проект контракта.

Указанное объявление вместе с проектом контракта и настоящим Решением публикуются в газете «Град Петра и Павла» и размещаются на официальных сайтах Городской Думы и администрации Петропавловск-Камчатского городского округа в сети «Интернет».

3. Конкурс проводится в три этапа:

1) первый этап – в форме проверки на отсутствие у граждан, подавших заявления на участие в конкурсе (далее – граждане), препятствий для оформления допуска к государственной тайне второй формы;

2) второй этап – в форме конкурса документов (проводится не ранее окончания проверочных мероприятий в отношении всех кандидатов);

3) третий этап – в форме собеседования.

4. Проведению конкурса предшествует процедура допуска кандидатов к участию в конкурсе.

5. Процедура допуска кандидатов к участию в конкурсе проводится конкурсной комиссией после окончания срока приема документов от граждан для участия в конкурсе.

Процедура допуска кандидатов к участию в конкурсе проводится конкурсной комиссией в любое время, определяемое решением ее председателя, следующее после окончания срока приема документов от граждан для участия в конкурсе и до начала проведения первого этапа конкурса.

При проведении процедуры допуска граждан к участию в конкурсе конкурсная комиссия проверяет документы, поданные ими на комплектность, достоверность и соответствие требованиям законодательства и настоящего Решения.

В случае соответствия представленных гражданином документов требованиям законодательства и настоящего Решения и отсутствия фактов подачи им недостоверных сведений или подложных документов, он допускается конкурсной комиссией к участию в конкурсе.

О результатах проведения процедуры допуска кандидата к участию в конкурсе конкурсной комиссией составляется соответствующий протокол, который подписывается председателем и секретарем конкурсной комиссии.

В течение 3 рабочих дней со дня подписания протокола конкурсной комиссии кандидаты информируются о результатах проведения процедуры допуска к участию в конкурсе в порядке, установленном частью 19 статьи 3 настоящего Решения.

Кандидаты, допущенные конкурсной комиссией к участию в конкурсе, приобретают статус участников конкурса.

6. Первый этап конкурса проводится без участия участников конкурса. На первом этапе конкурса участники конкурса, за исключением участников конкурса, имеющих оформленный допуск к работе со сведениями, составляющими государственную тайну, второй формы либо более высокой степени секретности, с их письменного согласия, подвергаются проверке уполномоченными законодательством Российской Федерации органами безопасности (далее – органы безопасности) на отсутствие препятствий для оформления допуска к государственной тайне второй формы. Для этого конкурсная комиссия в установленном порядке направляет в орган безопасности документы на участников конкурса, допущенных к участию в конкурсе, не имеющих оформленного допуска к работе со сведениями, составляющими государственную тайну, второй формы либо более высокой степени секретности, и ожидает результаты проверочных мероприятий.

Участники конкурса, которые по результатам проведенных органами безопасности проверочных мероприятий не имеют препятствий для оформления допуска к государственной тайне второй формы, а также участники конкурса, имеющие оформленный допуск к работе со сведениями, составляющими государственную тайну, второй формы либо более высокой степени секретности, подтвержденный соответствующим документом, считаются допущенными к участию во втором этапе конкурса.

Участник конкурса, у которого в ходе проверочных мероприятий выявлены препятствия для оформления допуска к государственной тайне второй формы, дальнейшего участия в конкурсе не принимает.

В случае если все участники конкурса на момент проведения первого этапа конкурса имеют оформленный и действующий допуск к работе со сведениями, составляющими государственную тайну, второй формы либо более высокой степени секретности, то процедура проверки органами безопасности на отсутствие препятствий для оформления допуска к государственной тайне второй формы не проводится.

Первый этап конкурса завершается принятием решения конкурсной комиссии о допуске участников конкурса ко второму этапу конкурса либо об отказе в таком допуске.

В день окончания первого этапа конкурса конкурсной комиссией составляется протокол о результатах его проведения, а также указываются дата, место и время проведения второго этапа конкурса. Второй этап конкурса не может быть назначен позднее 10 рабочих дней со дня завершения первого этапа конкурса. В этом же протоколе указывается решение конкурсной комиссии о назначении даты, места и времени проведения третьего этапа конкурса.

Участники конкурса информируются о результатах проведения первого этапа конкурса в течение 3 рабочих дней со дня завершения первого этапа конкурса в порядке, установленном частью 19 статьи 3 настоящего Решения.

После подписания председателем и секретарем конкурсной комиссии протокола конкурсной комиссии об итогах проведения первого этапа конкурса конкурсная комиссия публикует объявление о проведении второго этапа конкурса. В объявлении, публикуемом в газете «Град Петра и Павла» и размещаемом на официальных сайтах Городской Думы и администрации Петропавловск-Камчатского городского округа в сети «Интернет», указываются дата, время и место проведения второго этапа конкурса, а также дата, время и место проведения третьего этапа конкурса.

7. Явка участников конкурса на второй этап конкурса является обязательной. Факт неявки участника конкурса на заседание конкурсной комиссии в день проведения второго этапа конкурса рассматривается как отказ от участия в конкурсе.

При проведении второго этапа конкурса членами конкурсной комиссии рассматриваются документы, представленные участниками конкурса. Конкурсная комиссия в отсутствие участников конкурса оценивает их на основании представленных ими документов. При оценке участников конкурса конкурсная комиссия исходит из их соответствия квалификационным требованиям, предъявляемым по должности, соответствия предъявленных документов требованиям законодательства Российской Федерации, Камчатского края и статьи 2 настоящего Решения. При оценке участников конкурса конкурсная комиссия также учитывает их деловые качества, опыт работы, в том числе на руководящих должностях, трудовой стаж, уровень профессиональной подготовки, а также иные качества, выявленные в ходе проведения конкурса. По итогам рассмотрения производится отбор участников конкурса, допущенных к участию в третьем этапе конкурса.

Решение комиссии заносится в протокол. Участники конкурса устно извещаются конкурсной комиссией об итогах второго этапа конкурса путем оглашения

решения конкурсной комиссии. Вторым этапом конкурса считается завершением после оглашения решения конкурсной комиссии об итогах второго этапа конкурса участникам конкурса.

8. Третий этап конкурса может быть проведен по решению конкурсной комиссии в день проведения второго этапа конкурса или на следующий день.

9. Присутствие участников конкурса на третьем этапе конкурса является обязательным. Факт неявки участника конкурса на заседание конкурсной комиссии в день проведения третьего этапа рассматривается как отказ от участия в конкурсе.

Третий этап конкурса – собеседование. Собеседование проводится с каждым участником конкурса индивидуально. Каждому участнику конкурса предоставляется не более 5 минут для краткого изложения его видения работы Главы администрации, задач, целей и иных аспектов деятельности Главы администрации, на которые участник конкурса считает необходимым обратить внимание членов конкурсной комиссии. После окончания выступления члены конкурсной комиссии вправе задать участнику конкурса вопрос, сформулированный одинаково для каждого участника конкурса, и направленный на проверку знания участником конкурса требований действующего федерального законодательства и законодательства Камчатского края, муниципальных правовых актов, связанных с исполнением полномочий Главы администрации, основ государственного управления и местного самоуправления. Каждый ответ члены конкурсной комиссии оценивают в отсутствие участника конкурса, голосуя большинством голосов за принятие его ответа как правильного или неприятие ответа. Результаты голосования заносятся в протокол.

Члены конкурсной комиссии, заслушав выступление участника конкурса и его ответы на вопросы, в его отсутствие дают оценку выступлению и знанию участником конкурса требований действующего федерального законодательства и законодательства Камчатского края, муниципальных правовых актов муниципального района, связанных с исполнением полномочий Главы администрации, основ государственного управления и местного самоуправления, иных необходимых знаний.

10. В день проведения третьего этапа конкурса конкурсная комиссия принимает решение о предложении Городской Думе не менее чем 2 участников конкурса для назначения одного из них на должность Главы администрации. С момента принятия конкурсной комиссией данного решения указанные в нем участники конкурса приобретают статус кандидатов на замещение должности Главы администрации (далее – кандидаты на должность Главы администрации).

11. Протокол третьего этапа конкурса и решение конкурсной комиссии о предложении Городской Думе не менее 2 кандидатов на должность Главы администрации подписываются председателем и секретарем конкурсной комиссии.

Участники конкурса и кандидаты на должность Главы администрации, принявшие участие в третьем этапе конкурса, извещаются конкурсной комиссией о результатах данного этапа устно путем оглашения решения конкурсной комиссии в день его принятия.

12. Решение конкурсной комиссии о предложении Городской Думе не менее 2 кандидатов на должность Главы администрации в течение 2 рабочих дней со дня принятия данного решения направляется в Городскую Думу.

Третий этап конкурса считается завершенным со дня направления в Городскую Думу решения конкурсной комиссии о предложении не менее 2 кандидатов на должность Главы администрации Городской Думе для назначения одного из них на должность Главы администрации (либо, в случае признания конкурса несостоявшимся, со дня принятия решения конкурсной комиссии о признании конкурса несостоявшимся).

13. Конкурс признается несостоявшимся:

1) при отсутствии заявлений граждан на участие в конкурсе или подачи всеми кандидатами заявления об отказе от участия в конкурсе;

2) при подаче документов на участие в конкурсе только 1 гражданином;

3) при допуске комиссией к участию во втором или третьем этапе конкурса только 1 участника конкурса;

4) при признании всех кандидатов не соответствующими требованиям, предъявляемым к ним федеральным законодательством, законодательством Камчатского края и настоящим Решением.

14. В случаях, предусмотренных частью 13 настоящей статьи, конкурсная комиссия принимает решение о признании конкурса несостоявшимся и в течение 2 календарных дней со дня принятия данного решения направляет его в Городскую Думу.

По результатам рассмотрения решения конкурсной комиссии о признании конкурса несостоявшимся Городская Дума принимает решение о проведении повторного конкурса в порядке, предусмотренном статьями 2 – 4 настоящего Решения.

#### **Статья 5. Рассмотрение Городской Думой материалов работы конкурсной комиссии и назначение на должность Главы администрации**

1. Конкурсная комиссия представляет на рассмотрение Городской Думе не менее 2 кандидатов на должность Главы администрации для назначения одного из них на должность Главы администрации.

2. На сессии Городской Думы вправе присутствовать все предложенные конкурсной комиссией кандидаты на должность Главы администрации и члены конкурсной комиссии. С докладом о принятом решении конкурсной комиссии выступает ее председатель. Кандидаты на должность Главы администрации и члены конкурсной комиссии имеют право выступить на сессии Городской Думы, чтобы ответить на вопросы, имеющиеся у депутатов в связи с материалами, представленными конкурсной комиссией. Депутаты вправе задать вопрос любому кандидату на должность Главы администрации.

3. По вопросу назначения на должность Главы администрации одного из кандидатов на должность Главы администрации проводится голосование.

4. Сессия Городской Думы правомочна проводить голосование по вопросу назначения Главы администрации, если на ней присутствует не менее половины от установленного Уставом Петропавловск-Камчатского городского округа численного состава депутатов Городской Думы.

5. Назначенным на должность Главы администрации считается кандидат на должность Главы администрации, за которого подано большинство голосов от присутствующих на сессии депутатов Городской Думы.

6. В случае если на этапе рассмотрения Городской Думой вопроса о назначении одного из кандидатов на должность Главы администрации кто-либо из них снимет свою кандидатуру и останется лишь один кандидат на должность Главы администрации, то Городская Дума вправе признать оставшегося кандидата на должность Главы администрации победителем конкурса и в порядке, предусмотренном частью 5 настоящей статьи, вправе принять решение о назначении его на должность Главы администрации.

Если за данного кандидата на должность Главы администрации – победителя конкурса не подано большинство голосов от присутствующих на сессии депутатов Городской Думы, Городская Дума принимает решение о признании конкурса несостоявшимся и о повторном проведении конкурса.

7. В случае если кандидаты на должность Главы администрации набрали одинаковое количество голосов, производится повторное голосование по этим кандидатам.

В случае если при повторном голосовании кандидаты на должность Главы администрации не набрали большинство голосов от присутствующих на сессии депутатов Городской Думы, Городская Дума принимает решение о признании конкурса несостоявшимся и о повторном проведении конкурса.

8. Конкурс завершается в день:

1) принятия решения о назначении на должность Главы администрации;  
2) принятия решения о повторном проведении конкурса в случае признания конкурса несостоявшимся в соответствии с частью 13 статьи 4 настоящего Решения и в случае отсутствия решения о назначении победителя конкурса на должность Главы администрации в соответствии с абзацем вторым части 6 и абзацем вторым части 7 настоящей статьи.

9. Решения Городской Думы, предусмотренные частью 8 настоящей статьи, вступают в силу со дня их подписания, и в течение 5 календарных дней со дня подписания направляются в Законодательное Собрание Камчатского края, Правительство Камчатского края и органы местного самоуправления Петропавловск-Камчатского городского округа.

10. Решения Городской Думы, предусмотренные частью 8 настоящей статьи, подлежат опубликованию не позднее 10 календарных дней со дня принятия.

11. В течение 14 календарных дней со дня завершения конкурса каждому участнику конкурса заказным письмом с уведомлением о вручении направляется сообщение о результатах конкурса.

12. Глава Петропавловск-Камчатского городского округа подписывает контракт (приложение 2 к настоящему Решению) с Главой администрации не позднее 10 календарных дней со дня принятия Городской Думой решения, предусмотренного пунктом 1 части 8 настоящей статьи.

13. Каждый участник конкурса, кандидат на должность Главы администрации на любом этапе вправе обжаловать решения, принятые конкурсной комиссией и Городской Думой, в судебном порядке.

#### Статья 6. Вступление в силу настоящего Решения

1. Настоящее Решение вступает в силу после дня его официального опубликования.

2. Со дня вступления в силу настоящего Решения признать утратившими силу следующие Решения Городской Думы Петропавловск-Камчатского городского округа:

1) от 19.05.2011 № 339-нд «О порядке проведения конкурса на замещение должности Главы администрации Петропавловск-Камчатского городского округа»;  
2) от 01.06.2011 № 398-нд «О внесении изменений в Решение Городской Думы Петропавловск-Камчатского городского округа от 19.05.2011 № 339-нд «О порядке проведения конкурса на замещение должности Главы администрации Петропавловск-Камчатского городского округа»;

3) от 28.02.2012 № 485-нд «О внесении изменений в Решение Городской Думы Петропавловск-Камчатского городского округа от 19.05.2011 № 339-нд «О порядке проведения конкурса на замещение должности Главы администрации Петропавловск-Камчатского городского округа»;

4) от 01.08.2012 № 527-нд «О внесении изменений в Решение Городской Думы Петропавловск-Камчатского городского округа от 19.05.2011 № 339-нд «О порядке проведения конкурса на замещение должности Главы администрации Петропавловск-Камчатского городского округа»;

5) от 01.07.2014 № 240-нд «О внесении изменений в Решение Городской Думы Петропавловск-Камчатского городского округа от 19.05.2011 № 339-нд «О порядке проведения конкурса на замещение должности Главы администрации Петропавловск-Камчатского городского округа»;

6) от 08.08.2014 № 243-нд «О внесении изменения в Решение Городской Думы Петропавловск-Камчатского городского округа от 19.05.2011 № 339-нд «О порядке проведения конкурса на замещение должности Главы администрации Петропавловск-Камчатского городского округа».

**Глава  
Петропавловск-Камчатского  
городского округа  
К. Г. Слыщенко**

**Приложение 1  
к Решению Городской Думы  
Петропавловск-Камчатского  
городского округа  
от 17.03.2015 № 307-нд  
«О порядке проведения  
конкурса на замещение  
должности Главы администрации  
Петропавловск-Камчатского  
городского округа»**

В конкурсную комиссию  
по проведению конкурса  
на замещение должности  
Главы администрации  
Петропавловск-Камчатского  
городского округа

#### Заявление

Прошу допустить меня к участию в конкурсе на замещение должности Главы администрации Петропавловск-Камчатского городского округа.

Мною подтверждается, что:

- представленные мной документы соответствуют требованиям Решения о порядке проведения конкурса на замещение должности Главы администрации Петропавловск-Камчатского городского округа;

- сведения, содержащиеся в представленных документах, достоверны и не являются подложными.

Мои контактные данные для направления документов:

- телефоны: сотовый \_\_\_\_\_;

другие \_\_\_\_\_;

- электронный адрес (при наличии) \_\_\_\_\_;

- факс (при наличии) \_\_\_\_\_;

- почтовый адрес \_\_\_\_\_

\_\_\_\_\_;

\_\_\_\_\_;

- иные виды связи \_\_\_\_\_.

« \_\_\_\_\_ » \_\_\_\_\_ 20\_\_ г. \_\_\_\_\_

(подпись)

**Приложение 2  
к Решению Городской Думы  
Петропавловск-Камчатского  
городского округа  
от 17.03.2015 № 307-нд  
«О порядке проведения  
конкурса на замещение  
должности Главы администрации  
Петропавловск-Камчатского  
городского округа»**

### **Проект контракта с лицом, назначаемым на должность Главы администрации Петропавловск-Камчатского городского округа по контракту**

г. Петропавловск-Камчатский « \_\_\_\_\_ » \_\_\_\_\_ 20\_\_ г.

Глава Петропавловск-Камчатского городского округа \_\_\_\_\_

(Ф. И. О.)

действующий на основании Устава Петропавловск-Камчатского городского округа, именуемый в дальнейшем «представитель нанимателя (работодатель)», и гражданин, \_\_\_\_\_,

(Ф. И. О.)

именуемый в дальнейшем «Глава администрации», назначенный на должность Главы администрации Петропавловск-Камчатского городского округа на основании решения Городской Думы Петропавловск-Камчатского городского округа

(дата и номер решения Городской Думы Петропавловск-Камчатского городского округа)

(далее – Стороны) заключили настоящий контракт о нижеследующем:

#### 1. Общие положения

1.1. Настоящий контракт заключен по результатам конкурса на замещение должности Главы администрации Петропавловск-Камчатского городского округа и определяет взаимные права, обязанности и ответственность Сторон в период действия контракта.

1.2. В Реестре должностей муниципальной службы в Камчатском крае должность Главы администрации Петропавловск-Камчатского городского округа отнесена к высшей группе должностей.

1.3. Контракт разработан в соответствии с Федеральным законом от 06.10.2003 № 131-ФЗ «Об общих принципах организации местного самоуправления в Российской Федерации» (далее – Федеральный закон № 131-ФЗ), трудовым законодательством с учетом особенностей, предусмотренных Федеральным законом от 02.03.2007 № 25-ФЗ «О муниципальной службе в Российской Федерации» (далее – Федеральный закон № 25-ФЗ), Законом Камчатского края от 04.05.2008 № 58 «О муниципальной службе в Камчатском крае» (далее – Закон Камчатского края № 58) и Уставом Петропавловск-Камчатского городского округа.

#### 2. Предмет контракта

В соответствии с настоящим контрактом Глава администрации осуществляет полномочия Главы администрации Петропавловск-Камчатского городского округа, установленные Федеральным законом № 131-ФЗ, иными федеральными законами, законами Камчатского края, Уставом Петропавловск-Камчатского городского округа и нормативными правовыми актами Городской Думы Петропавловск-Камчатского городского округа по решению вопросов местного значения и осуществлению отдельных государственных полномочий, переданных органам местного самоуправления федеральными законами и законами Камчатского края (далее – отдельные государственные полномочия), а представитель нанимателя (работодатель) осуществляет свои полномочия как Сторона настоящего контракта в отношении Главы администрации в соответствии с трудовым законодательством с учетом особенностей, предусмотренных Федеральным законом № 25-ФЗ, Законом Камчатского края № 58 и иными законами Камчатского края.

#### 3. Срок контракта

3.1. Настоящий контракт заключается на срок \_\_\_\_\_.

3.2. Глава администрации приступает к исполнению полномочий с « \_\_\_\_\_ » \_\_\_\_\_ 20\_\_ г..

#### 4. Оплата труда

4.1. Оплата труда Главы администрации производится в виде денежного содержания, которое состоит из:

1) должностного оклада в соответствии с замещаемой должностью муниципальной службы;

2) ежемесячных и иных дополнительных выплат:

- ежемесячной надбавки за выслугу лет;

- ежемесячной надбавки за особые условия муниципальной службы;

- ежемесячной процентной надбавки к должностному окладу за работу со сведениями, составляющими государственную тайну, в зависимости от степени секретности сведений;

- ежемесячной процентной надбавки к должностному окладу за стаж работы в структурных подразделениях по защите государственной тайны;

- премии за выполнение особо важных и сложных заданий;

- единовременной выплаты при предоставлении ежегодного оплачиваемого отпуска;

- ежемесячного денежного поощрения;

- материальной помощи;

- иных выплат, предусмотренных федеральными законами и иными нормативными правовыми актами Российской Федерации.

4.2. Денежное содержание Главы администрации выплачивается с учетом районного коэффициента и процентных надбавок за стаж работы в районах Крайнего Севера.

#### 5. Рабочее (служебное) время и время отдыха

5.1. Главе администрации в соответствии с трудовым законодательством устанавливается ненормированный служебный день.

5.2. Главе администрации в соответствии с трудовым законодательством, Федеральным законом № 25-ФЗ, иными федеральными законами, Законом Камчатского края № 58 предоставляются:

- 1) ежегодный основной оплачиваемый отпуск продолжительностью \_\_\_\_\_ календарных дней;
- 2) ежегодный дополнительный оплачиваемый отпуск за выслугу лет продолжительностью \_\_\_\_\_ календарных дней;
- 3) ежегодный дополнительный оплачиваемый отпуск в связи со службой в районах Крайнего Севера продолжительностью \_\_\_\_\_ календарных дней;
- 4) ежегодный дополнительный оплачиваемый отпуск за ненормированный служебный день продолжительностью \_\_\_\_\_ календарных дней;
- 5) иные ежегодные оплачиваемые отпуска в случаях, предусмотренных федеральными законами.

#### 6. Основные и дополнительные гарантии, предоставляемые Главе администрации

Главе администрации обеспечивается предоставление основных гарантий, установленных федеральным законодательством, а также дополнительных гарантий, установленных Законом Камчатского края № 58, иными законами Камчатского края и Уставом Петропавловск-Камчатского городского округа.

#### 7. Права и обязанности представителя нанимателя (работодателя)

7.1. Представитель нанимателя (работодатель) вправе:

- 1) требовать от Главы администрации исполнения полномочий, установленных Федеральным законом № 131-ФЗ, иными федеральными законами, законами Камчатского края, Уставом Петропавловск-Камчатского городского округа, нормативными правовыми актами Городской Думы Петропавловск-Камчатского городского округа по решению вопросов местного значения;
- 2) поощрять Главу администрации за безупречное и эффективное исполнение должностных обязанностей;
- 3) привлекать Главу администрации к дисциплинарной ответственности в случае совершения им дисциплинарного проступка;
- 4) реализовывать иные права, предусмотренные федеральным законодательством, законами Камчатского края, Уставом Петропавловск-Камчатского городского округа и настоящим контрактом.

7.2. Представитель нанимателя (работодатель) обязан:

- 1) обеспечить Главе администрации организационно-технические условия, необходимые для исполнения должностных обязанностей;
- 2) обеспечить предоставление Главе администрации основных гарантий, установленных федеральным законодательством, а также дополнительных гарантий, установленных Законом Камчатского края № 58, иными законами Камчатского края и Уставом Петропавловск-Камчатского городского округа;
- 3) соблюдать трудовое законодательство, федеральные законы, законы Камчатского края, Устав Петропавловск-Камчатского городского округа, муниципальные правовые акты и условия настоящего контракта;
- 4) исполнять иные обязанности, установленные федеральным законодательством, законами Камчатского края, Уставом Петропавловск-Камчатского городского округа, муниципальными правовыми актами.

#### 8. Права и обязанности Главы администрации

8.1. Глава администрации имеет права, установленные трудовым законодательством и частью 1 статьи 11 Федерального закона № 25-ФЗ.

8.2. Глава администрации обладает правами по решению вопросов местного значения, установленных федеральными законами, законами Камчатского края, Уставом Петропавловск-Камчатского городского округа, муниципальными правовыми актами.

8.3. Глава администрации обязан исполнять обязанности, установленные трудовым законодательством и статьей 12 Федерального закона № 25-ФЗ.

#### 9. Условия, касающиеся осуществления Главой администрации отдельных государственных полномочий и осуществления полномочий по решению вопросов местного значения

9.1. Глава администрации в части, касающейся осуществления отдельных государственных полномочий:

9.1.1 имеет следующие права:

- 1) вносить в установленном порядке предложения в Городскую Думу Петропавловск-Камчатского городского округа по созданию необходимых органов администрации Петропавловск-Камчатского городского округа для осуществления отдельных государственных полномочий;
- 2) издавать постановления администрации Петропавловск-Камчатского городского округа по вопросам, связанным с осуществлением отдельных государственных полномочий, и распоряжения администрации Петропавловск-Камчатского городского округа по вопросам организации работы администрации Петропавловск-Камчатского городского округа связанным с осуществлением отдельных государственных полномочий;
- 3) контролировать исполнение изданных постановлений и распоряжений администрации Петропавловск-Камчатского городского округа;
- 4) использовать финансовые средства и материальные ресурсы, предоставляемые органам местного самоуправления Петропавловск-Камчатского городского округа для осуществления отдельных государственных полномочий, по целевому назначению в порядке, установленном федеральными законами и законами Камчатского края;
- 5) вносить в Городскую Думу Петропавловск-Камчатского городского округа предложения о дополнительном использовании собственных финансовых средств и материальных ресурсов муниципального образования для осуществления отдельных государственных полномочий;
- 6) использовать собственные финансовые средства и материальные ресурсы муниципального образования для осуществления отдельных государственных полномочий в случаях и порядке, предусмотренных Уставом Петропавловск-Камчатского городского округа;
- 7) запрашивать и получать от уполномоченных органов государственной власти информацию (документы) по вопросам осуществления отдельных государственных полномочий;
- 8) иные права, предусмотренные федеральными законами и законами Камчатского края о наделении органов местного самоуправления отдельными государственными полномочиями;

9.1.2 обязан исполнять следующие обязанности:

- 1) организовывать исполнение администрацией Петропавловск-Камчатского городского округа отдельных государственных полномочий в соответствии с федеральными законами и законами Камчатского края;

2) использовать предоставленные для осуществления отдельных государственных полномочий финансовые средства и материальные ресурсы по целевому назначению, а также принимать в пределах своих полномочий меры, направленные на обеспечение сохранности материальных ресурсов и эффективное использование финансовых средств;

3) предоставлять в установленном порядке уполномоченным органам государственной власти отчеты, документы и информацию, связанные с осуществлением отдельных государственных полномочий;

4) направлять в установленном порядке в уполномоченные органы государственной власти муниципальные правовые акты, изданные в связи с осуществлением отдельных государственных полномочий;

5) исполнять письменные предписания уполномоченных органов государственной власти об устранении нарушений требований законодательства по вопросам осуществления отдельных государственных полномочий;

6) обеспечивать в установленном порядке возврат неиспользованных финансовых средств и материальных ресурсов, предоставленных органам местного самоуправления Петропавловск-Камчатского городского округа для осуществления отдельных государственных полномочий;

7) прекращать осуществление отдельных государственных полномочий в случае признания утратившим силу федерального закона или закона Камчатского края о наделении органов местного самоуправления Петропавловск-Камчатского городского округа отдельными государственными полномочиями, а также признания в судебном порядке несоответствия федерального закона или закона Камчатского края о наделении органов местного самоуправления Петропавловск-Камчатского городского округа отдельными государственными полномочиями требованиям, установленным статьей 19 Федерального закона № 131-ФЗ;

8) иные обязанности, предусмотренные федеральными законами и законами Камчатского края о наделении органов местного самоуправления отдельными государственными полномочиями.

9.2. Глава администрации в части, касающейся осуществления полномочий по решению вопросов местного значения:

9.2.1 имеет следующие права:

- 1) использовать материальные ресурсы и финансовые средства городского округа для осуществления полномочий по решению вопросов местного значения в соответствии с действующим законодательством;
- 2) запрашивать и получать от органов местного самоуправления городского округа документы, разъяснения, рекомендации в части, касающейся осуществления отдельных полномочий по решению вопросов местного значения;
- 3) определять перечень органов администрации Петропавловск-Камчатского городского округа и (или) должностных лиц администрации Петропавловск-Камчатского городского округа, на которые (которых) возлагается осуществление отдельных полномочий по решению вопросов местного значения;
- 4) иные права в соответствии с федеральными законами и законами Камчатского края, Уставом Петропавловск-Камчатского городского округа, касающиеся осуществления полномочий по решению вопросов местного значения;

9.2.2 обязан исполнять следующие обязанности:

- 1) обеспечивать осуществление администрацией Петропавловск-Камчатского городского округа полномочий по решению вопросов местного значения;
- 2) обеспечивать целевое и эффективное использование средств бюджета городского округа;
- 3) обеспечивать эффективное использование муниципального имущества.

#### 10. Прекращение или расторжение контракта

10.1. Настоящий контракт прекращается по истечении срока настоящего контракта.

10.2. Настоящий контракт расторгается в случае досрочного прекращения полномочий Главы администрации, осуществляемых на основе контракта, в соответствии с Федеральным законом № 131-ФЗ.

#### 11. Ответственность Сторон

В случае неисполнения или ненадлежащего исполнения обязательств по настоящему контракту Стороны несут ответственность в соответствии с законодательством Российской Федерации и законодательством Камчатского края.

#### 12. Разрешение споров

Споры, возникающие между Сторонами в связи с исполнением обязательств по настоящему контракту, разрешаются путем переговоров, а при невозможности урегулирования спора – в порядке, установленном законодательством Российской Федерации.

#### 13. Заключительные положения

13.1. Условия настоящего контракта могут быть изменены в соответствии с дополнительным соглашением в случаях изменения законодательства Российской Федерации и законодательства Камчатского края.

13.2. По вопросам, не предусмотренным настоящим контрактом, Стороны руководствуются законодательством Российской Федерации, законодательством Камчатского края и муниципальными правовыми актами.

13.3. Настоящий контракт составлен в двух экземплярах, имеющих одинаковую юридическую силу.

#### 14. Подписи Сторон

Глава Петропавловск-Камчатского городского округа	Глава администрации Петропавловск-Камчатского городского округа
_____	_____
(подпись)	(подпись)
« _____ » _____ 20__ г.	« _____ » _____ 20__ г.
_____	_____
(Ф. И. О.)	(Ф. И. О.)
М. П.	Документ, удостоверяющий личность: паспорт серии _____ № _____, выдан « _____ » _____ 20__ г.
	_____
	(кем)



ГОРОДСКАЯ ДУМА  
ПЕТРОПАВЛОВСК-КАМЧАТСКОГО ГОРОДСКОГО ОКРУГА

## РЕШЕНИЕ

от 26.06.2015 № 772-р  
34-я сессия  
г. Петропавловск-Камчатский

### О признании конкурса на замещение должности Главы администрации Петропавловск- Камчатского городского округа несостоявшимся и повторном проведении конкурса на замещение должности Главы администрации Петропавловск-Камчатского городского округа

Руководствуясь статьей 37 Федерального закона от 06.10.2003 № 131-ФЗ «Об общих принципах организации местного самоуправления в Российской Федерации», статьей 49 Устава Петропавловск-Камчатского городского округа, Решением Городской Думы Петропавловск-Камчатского городского округа от 17.03.2015 № 307-нд «О порядке проведения конкурса на замещение должности Главы администрации Петропавловск-Камчатского городского округа», Городская Дума Петропавловск-Камчатского городского округа

РЕШИЛА:

1. Признать конкурс на замещение должности Главы администрации Петропавловск-Камчатского городского округа, назначенный решением Городской Думы Петропавловск-Камчатского городского округа от 25.03.2015 № 715-р, несостоявшимся.

2. Назначить повторное проведение конкурса на замещение должности Главы администрации Петропавловск-Камчатского городского округа.

3. Установить:

1) дату, время и место проведения первого этапа: 29 июля 2015 года в 1500 часов по адресу: г. Петропавловск-Камчатский, ул. Ленинская, 14, кабинет 429;

2) место и время приема документов: г. Петропавловск-Камчатский, улица Ленинская, дом 14, кабинет 411, в рабочие дни (понедельник – пятница) с 830 часов до 1730 часов (во время перерыва с 1300 часов до 1400 часов и в выходные дни – субботу и воскресенье прием документов не осуществляется);

3) дату и время окончания приема документов: 27 июля 2015 года в 1700 часов.

4. Создать конкурсную комиссию по проведению конкурса на замещение должности Главы администрации Петропавловск-Камчатского городского округа в следующем составе:

председатель конкурсной комиссии:

Слыщенко К. Г. – Глава Петропавловск-Камчатского городского округа, исполняющий полномочия председателя Городской Думы Петропавловск-Камчатского городского округа;

секретарь конкурсной комиссии:

Катрук Т. О. – заместитель руководителя аппарата Городской Думы Петропавловск-Камчатского городского округа – начальник юридического отдела;

члены конкурсной комиссии:

Кирносенко А. В. – заместитель председателя Городской Думы Петропавловск-Камчатского городского округа, председатель Комитета Городской Думы по местному самоуправлению и межнациональным отношениям;

3 кандидатуры для включения в состав конкурсной комиссии, назначенные Губернатором Камчатского края. 5. Конкурсной комиссии опубликовать в газете «Град Петра и Павла» и разместить на официальных сайтах Городской Думы Петропавловск-Камчатского городского округа, администрации Петропавловск-Камчатского городского округа в информационно-телекоммуникационной сети «Интернет» объявление о проведении конкурса на замещение должности Главы администрации Петропавловск-Камчатского городского округа.

6. Опубликовать настоящее решение в газете «Град Петра и Павла».

7. Настоящее решение вступает в силу со дня его подписания.

*Глава*

*Петропавловск-Камчатского городского округа,  
исполняющий полномочия председателя Городской Думы  
К. Г. Слыщенко*

ГЛАВА  
ПЕТРОПАВЛОВСК-КАМЧАТСКОГО ГОРОДСКОГО ОКРУГА

## ПОСТАНОВЛЕНИЕ

1 июля 2015 г. № 76

### О награждении Премией Главы Петропавловск- Камчатского городского округа обучающихся общеобразовательных организаций и организаций дополнительного образования детей Петропавловск-Камчатского городского округа по итогам 2014-2015 учебного года

В соответствии с Решением Городской Думы Петропавловск-Камчатского городского округа от 05.03.2014 № 188-нд «О порядке и условиях награждения Премией Главы Петропавловск-Камчатского городского округа обучающихся общеобразовательных организаций и организаций дополнительного образования детей

Петропавловск-Камчатского городского округа», на основании решения комиссии по награждению Премией Главы Петропавловск-Камчатского городского округа обучающихся общеобразовательных организаций и организаций дополнительного образования детей Петропавловск-Камчатского городского округа от 24.06.2015,

ПОСТАНОВЛЯЮ:

1. Наградить Премией Главы Петропавловск-Камчатского городского округа обучающихся общеобразовательных организаций и организаций дополнительного образования детей Петропавловск-Камчатского городского округа по итогам 2014-2015 учебного года:

1.1 обучающихся муниципальных общеобразовательных организаций согласно приложению 1 в размере 1 000 (одна тысяча) рублей;

1.2 обучающихся муниципальных общеобразовательных организаций согласно приложению 2 в размере 4 000 (четыре тысячи) рублей;

1.3 обучающихся муниципальных образовательных организаций дополнительного образования детей согласно приложению 3 в размере 1 000 (одна тысяча) рублей.

2. Администрации Петропавловск-Камчатского городского округа обеспечить реализацию пункта 1 настоящего постановления в пределах бюджетных ассигнований и лимитов бюджетных обязательств Петропавловск-Камчатского городского округа на 2015 год.

3. Направить настоящее постановление в газету «Град Петра и Павла» для официального опубликования.

*Глава*

*Петропавловск-Камчатского  
городского округа  
К. Г. Слыщенко*

**Приложение 1  
к постановлению Главы  
Петропавловск-Камчатского  
городского округа  
от 1 июля 2015 г. № 76**

#### МАОУ «Средняя школа № 1»

1.	Шадрин Евсевич	4 А класс
2.	Сиротина Милана	4 Б класс
3.	Боговой Роман	4 В класс
4.	Копылов Максим	5 Б класс
5.	Островская Ангелина	5 В класс
6.	Мамыкин Иван	6 Б класс
7.	Копылов Станислав	9 В класс
8.	Копылова Эвелина	9 В класс
9.	Бережок Анастасия	11 А класс
10.	Горбунова Анастасия	11 А класс

#### МБОУ «Средняя школа № 2»

11.	Зенкина Алина	4 А класс
12.	Давыдова Дарья	5 Б класс
13.	Кусакина Евгения	7 А класс
14.	Дубовицкая Елена	9 А класс

#### МАОУ «Средняя школа № 3»

15.	Скорихина Софья	4 А класс
16.	Куропатина Ольга	6 Б класс
17.	Чернова Полина	7 Б класс
18.	Задорожная Владлена	9 А класс
19.	Бабасян Эрик	10 А класс
20.	Пурахина Яна	10 А класс

#### МБОУ «Средняя школа № 4»

21.	Соловьев Никита	4 А класс
22.	Якушева Вероника	5 А класс
23.	Батаева Анастасия	7 А класс

#### МБОУ «Основная школа № 5»

24.	Шелепова Юлия	4 А класс
25.	Павлова Виктория	5 А класс

#### МБОУ «Основная школа № 6»

26.	Ахматжанова Дурданахон	4 Б класс
27.	Волохин Александр	5 А класс
28.	Шляхтина Кристина	8 А класс

#### МБОУ «Средняя школа № 7»

29.	Каштанова Юлия	4 А класс
30.	Лелёкин Сергей	4 Б класс
31.	Дорохова Алина	4 В класс
32.	Сандркин Святослав	8 В класс
33.	Астракова Валерия	9 А класс

34.	Чистяков Михаил	9 Б класс
35.	Закревский Ярослав	9 В класс
36.	Эрдлей Алан	9 В класс
37.	Сергеева Елена	9 Г класс
38.	Гордеева Екатерина	11 Б класс
39.	Маркова Наталья	11 Б класс
40.	Толкачева Екатерина	11 Б класс

**МБОУ «Средняя школа № 8»**

41.	Яцута Екатерина	4 Б класс
42.	Глушко Виктория	6 Б класс
43.	Акимова Валерия	7 Б класс
44.	Шутка Мария	9 Б класс
45.	Хамаганова Александра	9 Б класс

**МБОУ «Средняя школа № 9»**

46.	Привалова Злата	2 Б класс
47.	Лисюшкина Екатерина	6 А класс
48.	Кузьмина Александра	7 А класс
49.	Бурминская Кристина	8 Б класс
50.	Куликова Юлия	9 А класс

**МБОУ «Средняя школа № 10»**

51.	Пучко Яна	4 А класс
52.	Абдулаева Мадина	4 В класс
53.	Дашевский Сергей	6 А класс
54.	Зырянова Анастасия	8 А класс
55.	Лопатиева Светлана	10 А класс
56.	Мусиенко Екатерина	10 А класс
57.	Коваленко Павел	11 А класс

**МБОУ «Средняя школа № 11»**

58.	Лысенко Егор	4 А класс
59.	Смердова Арина	4 Б класс
60.	Злобин Юрий	4 В класс
61.	Инютина Арина	5 А класс
62.	Гомзина Алиса	5 А класс
63.	Аветисян Артём	5 В класс
64.	Ерофеев Георгий	5 В класс
65.	Иванова Полина	5 В класс
66.	Зинкина Евгения	6 А класс
67.	Воробьева Диана	7 А класс
68.	Шуба Екатерина	8 А класс

**МБОУ «Средняя школа № 12»**

69.	Лепаква Юлианна	4 А класс
70.	Загребина Вероника	6 А класс
71.	Чучва Антон	8 А класс
72.	Стрюкова Дарья	9 А класс
73.	Перевозчикова Алина	10 А класс

**МБОУ «Средняя школа № 15»**

74.	Леонтьева Анастасия	3 Б класс
75.	Гусев Матвей	5 А класс
76.	Полетаев Константин	7 А класс
77.	Литвинова Ксения	7 Б класс
78.	Марцинкевич Кристина	7 Б класс
79.	Скурихина Ирина	8 А класс

**МБОУ «Вечерняя (сменная) школа № 16»**

80.	Бондаренко Эдуард	8 А класс
-----	-------------------	-----------

**МБОУ «Средняя школа № 17»**

81.	Устарханов Рамазан	4 А класс
82.	Некрасов Артем	4 Б класс
83.	Нестеренко Варвара	6 А класс
84.	Запличный Никита	7 А класс

85.	Файзрахманов Артур	11 А класс
86.	Спиной Кирилл	11 А класс

**МБОУ «Средняя школа № 20»**

87.	Низамутдинов Эльдар	3 Б класс
88.	Шамои Чичана	7 Б класс
89.	Цеховская Екатерина	8 Б класс
90.	Форманюк Алина	9 А класс
91.	Осетрина Анастасия	9 А класс
92.	Королева Мария	10 А класс

**МБОУ «Лицей № 21»**

93.	Ближникова Елизавета	8 А класс
94.	Фальковская Мария	9 А класс

**МБОУ «Средняя школа № 24»**

95.	Янак Константин	4 В класс
96.	Кушвид Мария	4 Б класс
97.	Рыжова Дарья	8 Б класс
98.	Середенко Елизавета	8 В класс
99.	Мартынов Александр	9 В класс
100.	Антипова Виктория	10 Б класс
101.	Крайникова Лада	10 Б класс
102.	Демуро Татьяна	11 А класс
103.	Козлова Анна	11 А класс
104.	Тишкина Дарья	11 А класс

**МБОУ «Средняя школа № 26»**

105.	Чавыкина Виктория	2 Б класс
106.	Ганюта Людмила	5 А класс
107.	Карасев Егор	5 А класс
108.	Вац Максим	6 Б класс
109.	Рудченко Юлия	8 А класс
110.	Шария Агния	10 А класс

**МБОУ «Средняя школа № 27»**

111.	Далидудко Даниил	4 А класс
112.	Гаджиев Мехди	4 А класс
113.	Пыжова Екатерина	5 Б класс
114.	Саранова Мария	5 Б класс
115.	Голобородько Ульяна	7 А класс
116.	Гумжачева Диана	9 В класс
117.	Кутукова Анна	10 А класс
118.	Косолапов Алексей	11 А класс

**МБОУ «Средняя школа № 28»**

119.	Кузема Арина	4 А класс
120.	Егорова Анастасия	5 А класс
121.	Рыбачёк Максим	5 В класс
122.	Кожина Татьяна	6 Б класс
123.	Лавриненко Кирилл	9 Б класс
124.	Петрова Екатерина	9 Б класс
125.	Донской Иван	10 А класс
126.	Перелётова Анастасия	10 Б класс

**МБОУ «Средняя школа № 30»**

127.	Буймова Валерия	4 А класс
128.	Новиков Андрей	4 В класс
129.	Шпак Владимир	4 Г класс
130.	Сагдеев Тимур	6 Б класс
131.	Циберт Алиса	7 Б класс
132.	Статьё Евгения	9 Б класс
133.	Бондаренко Илья	9 Б класс
134.	Лупашко Ксения	10 Б класс
135.	Дунчева Екатерина	10 Б класс
136.	Александрова Ирина	11 А класс
137.	Тихонова Анастасия	11 Б класс

## МАОУ «Средняя школа № 31»

138.	Вилиткевич Диана	3 А класс
139.	Оськина Елизавета	9 А класс
140.	Камендова Кристина	9 А класс
141.	Мальцев Герман	10 А класс
142.	Евтушенко Роман	11 Б класс

## МБОУ «Основная школа № 32»

143.	Еськова Мария	4 А класс
144.	Танасьева Анна	6 А класс

## МАОУ «Средняя школа № 33»

145.	Миханошина Любовь	3 Б класс
146.	Таранова Дарья	4 Б класс
147.	Пылев Глеб	4 Б класс
148.	Костюченко Кирилл	4 В класс
149.	Завизион Данила	6 Б1 класс
150.	Коркин Игорь	6 Б1 класс
151.	Борисова Ангелина	6 В класс
152.	Дорохина Дарья	7 Б1 класс
153.	Мурадов Тимур	7 Б1 класс
154.	Высланко Иван	7 Б2 класс
155.	Анищенко Илья	9 Б класс
156.	Баклаг Вадим	9 Б класс
157.	Царьков Григорий	9 Б класс
158.	Берецкая Татьяна	10 Б класс
159.	Калдаева Алла	10 Б класс
160.	Бутяева Алина	10 В класс

## МБОУ «Средняя школа № 34»

161.	Ветчинкина Елизавета	4 Б класс
162.	Нановский Денис	7 Б класс
163.	Пасечник Дмитрий	7 Б класс
164.	Балк Екатерина	7 А класс
165.	Шиганкова Анна	10 А класс
166.	Титова Ирина	10 А класс
167.	Рыжкова Юлия	11 А класс

## МБОУ «Средняя школа № 35»

168.	Скобелев Андрей	4 А класс
169.	Хлопотной-Ромадов Дмитрий	5 Б класс
170.	Холошина Дарья	7 А класс
171.	Леутина Анастасия	8 А класс
172.	Осинцева Полина	8 А класс

## МАОУ «Средняя школа № 36»

175.	Мамон Владислава	3 А класс
174.	Чегенева Екатерина	4 Б класс
173.	Грищенко Данила	4 Г класс
176.	Вдовченко Алина	5 А класс
177.	Козачук Олег	5 А класс
178.	Слепченко Анна	7 А класс
179.	Лагашева Елизавета	8 А класс
180.	Сизова Екатерина	8 Д класс
181.	Наумова Маргарита	9 Б класс
182.	Фарберов Иван	9 Б класс
183.	Велицкая Яна	9 В класс
184.	Козачук Владислав	10 Б класс
185.	Дзюба Даниелла	10 Б класс
186.	Федотов Андрей	11 А класс

## МБОУ «Основная школа № 37»

187.	Моисеева Полина	3 А класс
188.	Раджабова Лейла	9 А класс

## МАОУ «Гимназия № 39»

189.	Лопанцева Жанна	3 Б класс
190.	Кукушкина Весна	3 Б класс
191.	Красильников Иван	4 Б класс
192.	Рябинина Валькирия	5 Б класс
193.	Варкентин Варвара	5 Б класс
194.	Дятловская Анастасия	6 Б класс
195.	Захаренко Алёна	7 Б класс
196.	Гартман Леонид	7 Г класс
197.	Левина Ольга	7 Г класс
198.	Бушуева Юлия	7 Г класс
199.	Шмигельская Наталья	9 Б класс
200.	Поротиков Иван	10 А класс
201.	Уткина Кристина	10 Б класс

## МБОУ «Средняя школа № 40»

202.	Гречуха Михаил	4 А класс
203.	Строшков Дмитрий	4 А класс
204.	Соложеницин Егор	4 Б класс
205.	Богатырева Татьяна	6 А класс
205.	Сергеева Анастасия	6 А класс
206.	Слугина Мария	6 А класс
207.	Канаева Мария	6 А класс
208.	Наумова Екатерина	7 А класс
209.	Пацевич Яна	7 А класс
210.	Паньшина Полина	7 Б класс
211.	Кулик Виталия	10 А класс

## МБОУ «Средняя школа № 41»

213.	Лазарева Руслана	3 А класс
214.	Шлапак Анна	5 А класс

## МАОУ «Средняя школа № 42»

215.	Жуков Павел	4 А класс
216.	Двоскина Маргарита	4 Б класс
217.	Шашин Дамир	4 Г класс
218.	Кашедов Артём	7 А класс
219.	Устинов Михаил	7 Б класс
220.	Золотавина Анна	8 А класс
221.	Молчанов Евгений	8 А класс
222.	Шилов Глеб	8 А класс
223.	Дрожжина Дарина	9 Б класс
224.	Горячева Полина	9 Б класс
225.	Жиманов Никита	9 Б класс
226.	Воробьева Ольга	10 А класс
227.	Евтушенко Антон	10 Э класс
228.	Басинских Семён	10 Э класс
229.	Лысова Елизавета	10 Э класс

## МАОУ «Средняя школа № 43»

230.	Белоусов Егор	3 А класс
231.	Старикова Кристина	4 Б класс
232.	Кардаш Алексей	8 А класс
233.	Каменева Дарья	8 А класс
234.	Ковалева Татьяна	10 А класс
235.	Мальков Александр	11 А класс
236.	Герус Виктор	11 А класс
237.	Соколова Ирина	11 А класс

## МАОУ «Средняя школа № 45»

238.	Своровская Валерия	4 А класс
239.	Бречалова Амалия	4 Б класс
240.	Левинца Дарья	6 А класс
241.	Кривша Владислав	7 А класс

242.	Афанасьева Мария	8 А класс
243.	Курдесов Владимир	8 А класс
244.	Лаптева Валерия	9 А класс
245.	Попов Михаил	10 А класс
246.	Супроненко Никита	10 А класс

**МБОУ «Лицей № 46»**

247.	Киселева Марина	7 А класс
248.	Савченко Александра	8 А класс
249.	Черемухина Ирина	10 ИТ класс

**МАОУ «Начальная школа – детский сад № 52»**

250.	Гагаринова Ангелина	4 Б класс
------	---------------------	-----------

**Приложение 2  
к постановлению Главы  
Петропавловск-Камчатского  
городского округа  
от 1 июля 2015 г. № 76**

**МБОУ «Основная общеобразовательная школа № 6»**

1.	Афоница Елизавета	6 А класс
2.	Хоментовская Варвара	6 А класс
3.	Жукова Юлия	8 А класс
4.	Кузютина Виктория	8 А класс
5.	Манькова Дарья	8 А класс

**МБОУ «Средняя общеобразовательная школа № 9»**

6.	Катрич Роман	4 А класс
----	--------------	-----------

**МБОУ «Средняя общеобразовательная школа № 10»**

7.	Орешкин Андрей	2 А класс
8.	Борисенко Игорь	8 А класс
9.	Иващенко Виктория	8 Б класс

**МБОУ «Средняя общеобразовательная школа № 11»**

10.	Архипов Владислав	5 А класс
11.	Панасевич Ярослав	5 А класс
12.	Пинчукова Евгения	5 А класс
13.	Саркися Анна	6 Б класс
14.	Латыпова Эвелина	6 В класс

**МБОУ «Средняя общеобразовательная школа № 17»**

15.	Кондратьева Ольга	9 А класс
16.	Ермолюк Полина	10 А класс
17.	Канивец Валерия	10 А класс
18.	Керимов Ниджат	10 А класс

**МАОУ «Средняя общеобразовательная школа № 33  
с углубленным изучением отдельных предметов»**

19.	Джавршян Естер	8 В класс
20.	Толстоухов Денис	11 Б класс
21.	Горбатьюк Никита	11 Б класс

**МБОУ «Средняя общеобразовательная школа № 41»**

22.	Адволонкин Александр	8 А класс
-----	----------------------	-----------

**МБОУ «Лицей № 46»**

23.	Амбрасовская Екатерина	8 А класс
24.	Бабкова Алина	8 А класс
25.	Абросимова Полина	9 Б класс
26.	Мироманова Наталья	10 ИТ класс

**Приложение 3  
к постановлению Главы  
Петропавловск-Камчатского  
городского округа  
от 1 июля 2015 г. № 76**

**МБОУ ДОД «Школа юных литературных дарований»**

1.	Короткова Мария
2.	Миронова Марина
3.	Аббасова Екатерина
4.	Шиганкова Анна

**МБОУ ДОД «Дом детского творчества «Юность»**

5.	Абоимова Мария
6.	Денисюк Мария
7.	Беляев Денис
8.	Ковальчук Игорь
9.	Николаева Эвелина
10.	Парышева Кристина
11.	Реутов Егор
12.	Сысоева Александра

**МБОУ ДОД «Центр внешкольной работы»**

13.	Климова Виолетта
14.	Ляпина Татьяна
15.	Прудников Артём
16.	Андреева Полина
17.	Скоркина Ольга
18.	Линикова Маргарита
19.	Малакян Вероника
20.	Гордеева Анастасия

**МБОУ ДОД «Станция юных техников»**

21.	Лазаренко Олеся
22.	Давыденко Владимир
23.	Каликин Сергей

**МБОУ ДОД «Детско – юношеская спортивная школа № 1»**

24.	Богданова Наталья
25.	Богданова Дарья
26.	Сутормин Данила
27.	Ефимова Анастасия
28.	Шаталова Кристина

**МАОУ ДОД «Детско – юношеская спортивная школа № 2»**

29.	Безручко Арина
30.	Чернова Мария
31.	Мороз Полина
32.	Савенко Максим
33.	Фетисов Илья
34.	Балашова Анастасия
35.	Кравцов Александр

**МБОУ ДОД «Детско – юношеская спортивная школа № 3»**

36.	Бархатов Владимир
37.	Манаев Александр
38.	Илюшников Илья
39.	Суринов Александр
40.	Корешков Андрей
41.	Рясный Павел

**МОУ ДОД «Детско – юношеская спортивная школа № 5»**

42.	Донской Иван
43.	Лосев Максим
44.	Рахманов Марат
45.	Чумаков Дмитрий

**МБОУ ДОД «Детская музыкальная школа № 1»**

46.	Зубко Елизавета
47.	Куц Елена

**МБОУ ДОД «Детская музыкальная школа № 3»**

48.	Перенко Вячеслав
49.	Воронина Анастасия

**МБОУ ДОД «Детская музыкальная школа № 4»**

50.	Мамон Владислава
51.	Троценко Анастасия

**МБОУ ДОД «Детская музыкальная школа № 5»**

52.	Шевцов Александр
53.	Федоровская Анна

**МАОУ ДОД «Детская музыкальная школа № 6»**

54.	Иванова Арина
55.	Беккер Андрей

**МАОУ ДОД «Детская музыкальная школа № 7»**

56.	Афоница Ангелина
57.	Литвинова Ксения

**МАОУ ДОД «Детская художественная школа»**

58.	Осмачко Ольга
59.	Дзюба Софья
60.	Нежилов Денис



**РАСПОРЯЖЕНИЕ**АДМИНИСТРАЦИИ  
ПЕТРОПАВЛОВСК-КАМЧАТСКОГО ГОРОДСКОГО ОКРУГА

от 01.07.2015 № 174-р

**О комиссии  
по подготовке и проведению  
Всероссийской сельскохозяйственной  
переписи 2016 года в Петропавловск-  
Камчатском городском округе**

В соответствии с Федеральным законом от 21.07.2005 № 108-ФЗ «О Всероссийской сельскохозяйственной переписи», постановлением Правительства Российской Федерации от 10.04.2013 № 316 «Об организации Всероссийской сельскохозяйственной переписи 2016 года», постановлением Правительства Камчатского края от 02.06.2015 № 192-П «О Комиссии по подготовке и проведению Всероссийской сельскохозяйственной переписи 2016 года в Камчатском крае»

1. Создать комиссию по подготовке и проведению Всероссийской сельскохозяйственной переписи 2016 года в Петропавловск-Камчатском городском округе (далее – комиссия).

2. Утвердить состав комиссии согласно приложению.

3. Аппарату администрации Петропавловск-Камчатского городского округа опубликовать настоящее распоряжение в газете «Град Петра и Павла» и разместить на официальном сайте администрации Петропавловск-Камчатского городского округа в информационно-телекоммуникационной сети «Интернет».

4. Контроль за исполнением настоящего распоряжения возложить на заместителя Главы администрации Петропавловск-Камчатского городского округа в соответствии с распределением функциональных обязанностей.

*Первый заместитель Главы администрации  
Петропавловск-Камчатского городского округа  
В. Ю. Иваненко*

Приложение  
к распоряжению администрации  
Петропавловск-Камчатского  
городского округа  
от 01.07.2015 № 174-р

**Состав комиссии  
по подготовке и проведению  
Всероссийской сельскохозяйственной  
переписи 2016 года  
в Петропавловск-Камчатском  
городском округе**

Председатель:

Кукиль О. Н. – заместитель Главы администрации Петропавловск-Камчатского городского округа.

Заместитель председателя:

Брызгин К. В. – заместитель Главы администрации Петропавловск-Камчатского городского округа – руководитель Аппарата администрации Петропавловск-Камчатского городского округа.

Секретарь:

Волкова А. И. – специалист 1 разряда общего отдела Аппарата администрации Петропавловск-Камчатского городского округа.

Члены:

Гаврилова Н. И. – и.о. начальника Управления по взаимодействию с субъектами малого и среднего предпринимательства администрации Петропавловск-Камчатского городского округа;

Дмитриева Л. А. – заместитель начальника Инспекции Федеральной налоговой службы по городу Петропавловску-Камчатскому (по согласованию);

Козлова О. А. – и.о. начальника отдела землеустройства, мониторинга земель и кадастровой оценки недвижимости Управления Федеральной службы государственной регистрации, кадастра и картографии по Камчатскому краю (по согласованию);

Лукьянов Д. В. – заместитель начальника полиции (по охране общественного порядка) Управления Министерства внутренних дел Российской Федерации по г. Петропавловску-Камчатскому (по согласованию);

Рубанченко А. А. – руководитель Департамента градостроительства и земельных отношений администрации Петропавловск-Камчатского городского округа;

Шахматова С. Н. – начальник отдела статистики предприятий, сельского хозяйства, ведения Статрегистра и общероссийских классификаторов Камчатстата (по согласованию).

**РАСПОРЯЖЕНИЕ**АДМИНИСТРАЦИИ  
ПЕТРОПАВЛОВСК-КАМЧАТСКОГО ГОРОДСКОГО ОКРУГА

от 03.07.2015 № 175-р

**О временном  
круглосуточном отлове  
безнадзорных животных  
на территории  
Петропавловск-Камчатского  
городского округа**

Руководствуясь пунктом 7 Порядка отлова безнадзорных собак и кошек на территории Петропавловск-Камчатского городского округа от 24.04.2006 № 19-нд, в связи с обращением муниципального казенного учреждения «Управление благоустройства города Петропавловска-Камчатского» от 30.06.2015 № 2068/15

1. Разрешить с 06.07.2015 по 20.07.2015 круглосуточный отлов безнадзорных животных на территории Петропавловск-Камчатского городского округа методом иммобилизации.

2. Аппарату администрации Петропавловск-Камчатского городского округа проинформировать население через средства массовой информации о начале и периоде действия круглосуточного отлова, а также опубликовать настоящее распоряжение в газете «Град Петра и Павла» и разместить на официальном сайте администрации Петропавловск-Камчатского городского округа в информационно-телекоммуникационной сети «Интернет».

3. Контроль за исполнением настоящего распоряжения возложить на заместителя Главы администрации Петропавловск-Камчатского городского округа – председателя Комитета городского хозяйства администрации Петропавловск-Камчатского городского округа.

*Первый заместитель Главы администрации  
Петропавловск-Камчатского городского округа  
В.Ю. Иваненко*

ГОРОДСКАЯ ДУМА  
ПЕТРОПАВЛОВСК-КАМЧАТСКОГО ГОРОДСКОГО ОКРУГА**РЕШЕНИЕ**

от 24.06.2015 № 758-р

34-я сессия

г. Петропавловск-Камчатский

**О принятии решения  
о внесении изменения  
в Решение Городской Думы  
Петропавловск-Камчатского  
городского округа от 27.10.2014  
№ 259-нд «О порядке установления  
размера рыночной цены 1 квадратного  
метра площади жилого помещения  
в Петропавловск-Камчатском  
городском округе»**

Рассмотрев проект решения о внесении изменения в Решение Городской Думы Петропавловск-Камчатского городского округа от 27.10.2014 № 259-нд «О порядке установления размера рыночной цены 1 квадратного метра площади жилого помещения в Петропавловск-Камчатском городском округе», внесенный первым заместителем Главы администрации Петропавловск-Камчатского городского округа Иваненко В. Ю., в соответствии с пунктом 10 части 2 статьи 28 Устава Петропавловск-Камчатского городского округа, Городская Дума Петропавловск-Камчатского городского округа

РЕШИЛА:

1. Принять Решение о внесении изменения в Решение Городской Думы Петропавловск-Камчатского городского округа от 27.10.2014 № 259-нд «О порядке установления размера рыночной цены 1 квадратного метра площади жилого помещения в Петропавловск-Камчатском городском округе».

2. Направить принятое Решение Главе Петропавловск-Камчатского городского округа для подписания и обнародования.

*Глава  
Петропавловск-Камчатского городского округа,  
исполняющий полномочия председателя Городской Думы  
К. Г. Слыщенко*

ГОРОДСКАЯ ДУМА  
ПЕТРОПАВЛОВСК-КАМЧАТСКОГО ГОРОДСКОГО ОКРУГА**РЕШЕНИЕ**

от 01.07.2015 № 335-нд

**О внесении изменения  
в Решение Городской Думы  
Петропавловск-Камчатского  
городского округа от 27.10.2014  
№ 259-нд «О порядке установления  
размера рыночной цены 1 квадратного  
метра площади жилого помещения  
в Петропавловск-Камчатском  
городском округе»**

*Принято Городской Думой  
Петропавловск-Камчатского городского округа  
(решение от 24.06.2015 № 758-р)*

1. Пункт 3 изложить в следующей редакции:

«3. Размер рыночной цены 1 квадратного метра площади жилого помещения в Петропавловск-Камчатском городском округе устанавливается 1 раз в календарный год на основании анализа рынка жилой недвижимости в Петропавловск-Камчатском городском округе, проведенного независимым оценщиком в соответствии с законодательством об оценочной деятельности.»

2. Настоящее Решение вступает в силу после дня его официального опубликования.

*Глава  
Петропавловск-Камчатского  
городского округа  
К. Г. Слыщенко*

ГОРОДСКАЯ ДУМА  
ПЕТРОПАВЛОВСК-КАМЧАТСКОГО ГОРОДСКОГО ОКРУГА

## РЕШЕНИЕ

от 24.06.2015 № 760-р  
34-я сессия  
г. Петропавловск-Камчатский

### О принятии решения о внесении изменений в Решение Городской Думы Петропавловск-Камчатского городского округа от 26.06.2013 № 90-нд «О порядке регулирования отношений, связанных с формированием, финансовым обеспечением наказов избирателей в Петропавловск-Камчатском городском округе и контролем за их выполнением»

Рассмотрев проект решения о внесении изменений в Решение Городской Думы Петропавловск-Камчатского городского округа от 26.06.2013 № 90-нд «О порядке регулирования отношений, связанных с формированием, финансовым обеспечением наказов избирателей в Петропавловск-Камчатском городском округе и контролем за их выполнением», внесенный заместителем председателя Городской Думы Петропавловск-Камчатского городского округа, председателем Комитета по местному самоуправлению и межнациональным отношениям Кириносенко А. В., в соответствии со статьей 28 Устава Петропавловск-Камчатского городского округа, Городская Дума Петропавловск-Камчатского городского округа

РЕШИЛА:

1. Принять Решение о внесении изменений в Решение Городской Думы Петропавловск-Камчатского городского округа от 26.06.2013 № 90-нд «О порядке регулирования отношений, связанных с формированием, финансовым обеспечением наказов избирателей в Петропавловск-Камчатском городском округе и контролем за их выполнением».

2. Направить принятое Решение Главе Петропавловск-Камчатского городского округа для подписания и обнародования.

*Глава  
Петропавловск-Камчатского городского округа,  
исполняющий полномочия председателя Городской Думы  
К. Г. Слыщенко*

ГОРОДСКАЯ ДУМА  
ПЕТРОПАВЛОВСК-КАМЧАТСКОГО ГОРОДСКОГО ОКРУГА

## РЕШЕНИЕ

от 01.07.2015 № 324-нд

### О внесении изменений в Решение Городской Думы Петропавловск-Камчатского городского округа от 26.06.2013 № 90-нд «О порядке регулирования отношений, связанных с формированием, финансовым обеспечением наказов избирателей в Петропавловск-Камчатском городском округе и контролем за их выполнением»

*Принято Городской Думой  
Петропавловск-Камчатского городского округа  
(решение от 24.06.2015 № 760-р)*

1. В статье 5:

1) часть 4 изложить в следующей редакции:

«4. Не позднее 1 мая года, следующего за отчетным, администрация Петропавловск-Камчатского городского округа представляет в Городскую Думу сводную информацию о реализации наказов избирателей за отчетный год.».

2) дополнить частью 5 следующего содержания:

«5. Не позднее 1 июля года, следующего за отчетным, Городская Дума на основании сводной информации о реализации наказов избирателей за отчетный год, представленной администрацией Петропавловск-Камчатского городского округа, подготавливает ежегодный доклад о выполнении наказов избирателей.

Доклад утверждается решением Городской Думы, подлежит опубликованию в средствах массовой информации и размещению на официальном сайте Городской Думы в информационно-телекоммуникационной сети «Интернет».».

2. Настоящее Решение вступает в силу после дня его официального опубликования.

*Глава  
Петропавловск-Камчатского  
городского округа  
К. Г. Слыщенко*

ГОРОДСКАЯ ДУМА  
ПЕТРОПАВЛОВСК-КАМЧАТСКОГО ГОРОДСКОГО ОКРУГА

## РЕШЕНИЕ

от 24.06.2015 № 762-р  
34-я сессия  
г. Петропавловск-Камчатский

### О принятии решения о внесении изменения в Решение Городской Думы Петропавловск-Камчатского городского округа от 27.12.2013 № 161-нд «О порядке назначения и выплаты ежемесячной доплаты к пенсии лицам, замещавшим муниципальные должности в Петропавловск-Камчатском городском округе»

Рассмотрев проект решения о внесении изменения в Решение Городской Думы Петропавловск-Камчатского городского округа от 27.12.2013 № 161-нд «О порядке назначения и выплаты ежемесячной доплаты к пенсии лицам, замещавшим муниципальные должности в Петропавловск-Камчатском городском округе», внесенный первым заместителем Главы администрации Петропавловск-Камчатского городского округа Иваненко В. Ю., в соответствии со статьей 28 Устава Петропавловск-Камчатского городского округа, Городская Дума Петропавловск-Камчатского городского округа

РЕШИЛА:

1. Принять Решение о внесении изменения в Решение Городской Думы Петропавловск-Камчатского городского округа от 27.12.2013 № 161-нд «О порядке назначения и выплаты ежемесячной доплаты к пенсии лицам, замещавшим муниципальные должности в Петропавловск-Камчатском городском округе».

2. Направить принятое Решение Главе Петропавловск-Камчатского городского округа для подписания и обнародования.

*Глава  
Петропавловск-Камчатского городского округа,  
исполняющий полномочия председателя Городской Думы  
К. Г. Слыщенко*

ГОРОДСКАЯ ДУМА  
ПЕТРОПАВЛОВСК-КАМЧАТСКОГО ГОРОДСКОГО ОКРУГА

## РЕШЕНИЕ

от 01.07.2015 № 326-нд

### О внесении изменения в Решение Городской Думы Петропавловск-Камчатского городского округа от 27.12.2013 № 161-нд «О порядке назначения и выплаты ежемесячной доплаты к пенсии лицам, замещавшим муниципальные должности в Петропавловск-Камчатском городском округе»

*Принято Городской Думой  
Петропавловск-Камчатского городского округа  
(решение от 24.06.2015 № 762-р)*

1. Часть 2 статьи 2 после слов «Федерального закона «О страховых пенсиях» дополнить словами «по состоянию на 1 января 2015 года».

2. Настоящее Решение вступает в силу после дня его официального опубликования и распространяется на отношения, возникшие с 01.01.2015.

*Глава  
Петропавловск-Камчатского  
городского округа  
К. Г. Слыщенко*

ГОРОДСКАЯ ДУМА  
ПЕТРОПАВЛОВСК-КАМЧАТСКОГО ГОРОДСКОГО ОКРУГА

## РЕШЕНИЕ

от 24.06.2015 № 763-р  
34-я сессия  
г. Петропавловск-Камчатский

### О принятии решения о внесении изменения в Решение Городской Думы Петропавловск-Камчатского городского округа от 06.05.2013 № 57-нд «О порядке назначения и выплаты пенсии за выслугу лет лицам, замещавшим должности муниципальной службы в Петропавловск-Камчатском городском округе»

Рассмотрев проект решения о внесении изменения в Решение Городской Думы Петропавловск-Камчатского городского округа от 06.05.2013 № 57-нд «О порядке назначения и выплаты пенсии за выслугу лет лицам, замещавшим должности муниципальной службы в Петропавловск-Камчатском городском округе», внесенный первым заместителем Главы администрации Петропавловск-Камчатского городского округа Иваненко В. Ю., в соответствии со статьей 28 Устава Петропавловск-Камчатского городского округа, Городская Дума Петропавловск-Камчатского городского округа

РЕШИЛА:

1. Принять Решение о внесении изменения в Решение Городской Думы Петропавловск-Камчатского городского округа от 06.05.2013 № 57-нд «О порядке назначения и выплаты пенсии за выслугу лет лицам, замещавшим должности муниципальной службы в Петропавловск-Камчатском городском округе».

2. Направить принятое Решение Главе Петропавловск-Камчатского городского округа для подписания и обнародования.

*Глава  
Петропавловск-Камчатского городского округа,  
исполняющий полномочия председателя Городской Думы  
К. Г. Слыщенко*

ГОРОДСКАЯ ДУМА  
ПЕТРОПАВЛОВСК-КАМЧАТСКОГО ГОРОДСКОГО ОКРУГА

## РЕШЕНИЕ

от 01.07.2015 № 327-нд

### **О внесении изменения в Решение Городской Думы Петропавловск-Камчатского городского округа от 06.05.2013 № 57-нд «О порядке назначения и выплаты пенсии за выслугу лет лицам, замещавшим должности муниципальной службы в Петропавловск-Камчатском городском округе»**

*Принято Городской Думой  
Петропавловск-Камчатского городского округа  
(решение от 24.06.2015 № 763-р)*

1. Часть 1 статьи 3 изложить в следующей редакции:

«1. Пенсия за выслугу лет устанавливается в размере 45 процентов определенного в соответствии со статьей 4 настоящего Решения среднемесячного денежного содержания лица, замещавшего должность муниципальной службы (далее – среднемесячное денежное содержание), за вычетом 2,5 размеров установленной частью 1 статьи 16 Федерального закона «О страховых пенсиях» фиксированной выплаты к страховой пенсии по старости (инвалидности) по состоянию на 1 января 2015 года (далее – фиксированная выплата к пенсии по старости (инвалидности), увеличенного на районный коэффициент 1,6.».

2. Настоящее Решение вступает в силу после дня его официального опубликования и распространяется на отношения, возникшие с 01.01.2015.

*Глава  
Петропавловск-Камчатского  
городского округа  
К. Г. Слыщенко*

ГОРОДСКАЯ ДУМА  
ПЕТРОПАВЛОВСК-КАМЧАТСКОГО ГОРОДСКОГО ОКРУГА

## РЕШЕНИЕ

от 24.06.2015 № 764-р  
34-я сессия

г. Петропавловск-Камчатский

### **О принятии решения о порядке определения цены земельного участка, находящегося в собственности Петропавловск- Камчатского городского округа, при заключении договора купли- продажи такого земельного участка без проведения торгов**

Рассмотрев проект решения о порядке определения цены земельного участка, находящегося в собственности Петропавловск-Камчатского городского округа, при заключении договора купли-продажи такого земельного участка без проведения торгов, доработанный рабочей группой, созданной решением Городской Думы Петропавловск-Камчатского городского округа от 25.02.2015 № 686-р «О принятии в первом чтении проекта решения о порядке определения цены земельных участков, находящихся в собственности Петропавловск-Камчатского городского округа, и их оплаты при продаже собственникам зданий, сооружений, расположенных на этих земельных участках», внесенный Главой Петропавловск-Камчатского городского округа Слыщенко К. Г., в соответствии со статьей 39.4 Земельного кодекса Российской Федерации, статьей 5 Решения Городской Думы Петропавловск-Камчатского городского округа от 06.03.2013 № 42-нд «О порядке управления и распоряжения имуществом, находящимся в муниципальной собственности Петропавловск-Камчатского городского округа», Городская Дума Петропавловск-Камчатского городского округа

РЕШИЛА:

1. Принять Решение о порядке определения цены земельного участка, находящегося в собственности Петропавловск-Камчатского городского округа, при заключении договора купли-продажи такого земельного участка без проведения торгов.

2. Направить принятое Решение Главе Петропавловск-Камчатского городского округа для подписания и обнародования.

*Глава  
Петропавловск-Камчатского городского округа,  
исполняющий полномочия председателя Городской Думы  
К. Г. Слыщенко*

ГОРОДСКАЯ ДУМА  
ПЕТРОПАВЛОВСК-КАМЧАТСКОГО ГОРОДСКОГО ОКРУГА

## РЕШЕНИЕ

от 01.07.2015 № 328-нд

### **О порядке определения цены земельного участка, находящегося в собственности Петропавловск-Камчатского городского округа, при заключении договора купли-продажи такого земельного участка без проведения торгов**

*Принято Городской Думой  
Петропавловск-Камчатского городского округа  
(решение от 24.06.2015 № 764-р)*

1. Настоящее Решение о порядке определения цены земельного участка, находящегося в собственности Петропавловск-Камчатского городского округа, при заключении договора купли-продажи такого земельного участка без проведения торгов (далее – Решение) применяется при определении цены земельного участка, находящегося в собственности Петропавловск-Камчатского городского округа, при заключении договора купли-продажи такого земельного участка без проведения торгов (далее – земельный участок).

2. Цена земельного участка при его продаже определяется как выраженный в рублях процент от кадастровой стоимости земельного участка (далее – процент).

При заключении договора купли-продажи земельного участка, находящегося в собственности Петропавловск-Камчатского городского округа, без проведения торгов цена такого земельного участка не может превышать его кадастровую стоимость или иной размер цены земельного участка, если он установлен федеральным законом.

3. Размер процента устанавливается в следующем порядке:

3.1 30 процентов в случае продажи земельных участков:

- на которых расположены здания, сооружения, собственникам зданий, сооружений, помещений в них в случаях, предусмотренных статьей 39.20 Земельного кодекса Российской Федерации, за исключением случаев, указанных в абзаце втором подпункта 3.2 настоящего пункта;

- образованных из земельного участка, предоставленного в аренду для комплексного освоения территории (за исключением земельных участков, образованных из земельного участка, предоставленного юридическому лицу, заключившему договор о комплексном освоении территории в целях строительства жилья экономического класса, в аренду для комплексного освоения территории в целях строительства такого жилья), лицу, с которым в соответствии с Градостроительным кодексом Российской Федерации заключен договор о комплексном освоении территории, если иное не предусмотрено абзацами четвертым и шестым подпункта 3.2 пункта 3 настоящего Решения.

3.2 6 процентов в случае продажи земельных участков:

- гражданам, являющимся собственниками зданий, сооружений, расположенных на земельных участках, предоставленных для индивидуального жилищного, индивидуального гаражного строительства, ведения личного подсобного хозяйства в границах Петропавловск-Камчатского городского округа, садоводства, дачного хозяйства, гражданам или крестьянским (фермерским) хозяйствам для осуществления крестьянским (фермерским) хозяйством его деятельности;

- гражданам для индивидуального жилищного строительства, ведения личного подсобного хозяйства в границах Петропавловск-Камчатского городского округа, садоводства, дачного хозяйства гражданам и крестьянским (фермерским) хозяйствам для осуществления крестьянским (фермерским) хозяйством его деятельности в соответствии со статьей 39.18 Земельного кодекса Российской Федерации;

- образованных из земельного участка, предоставленного некоммерческой организации, созданной гражданами, для комплексного освоения территории в целях индивидуального жилищного строительства и относящегося к имуществу общего пользования), – членам указанной некоммерческой организации или, если это предусмотрено решением общего собрания членов указанной некоммерческой организации, указанной некоммерческой организации;

- образованных из земельного участка, предоставленного некоммерческой организации, созданной гражданами, для ведения садоводства, огородничества, дачного хозяйства (за исключением земельных участков, отнесенных к имуществу общего пользования), – членам такой некоммерческой организации;

- образованных в результате раздела земельного участка, предоставленного некоммерческой организации, созданной гражданами, для комплексного освоения территории в целях индивидуального жилищного строительства и относящегося к имуществу общего пользования, – такой некоммерческой организации;

- образованных в результате раздела земельного участка, предоставленного юридическому лицу для ведения дачного хозяйства и относящегося к имуществу общего пользования, – указанному юридическому лицу;

- находящихся в постоянном (бессрочном) пользовании юридических лиц, – указанным юридическим лицам, за исключением лиц, указанных в пункте 2 статьи 39.9 Земельного кодекса Российской Федерации;

- крестьянскому (фермерскому) хозяйству или сельскохозяйственной организации в случаях, установленных Федеральным законом от 24.07.2002 № 101-ФЗ «Об обороте земель сельскохозяйственного назначения»;

- предназначенных для ведения сельскохозяйственного производства и переданных в аренду гражданину или юридическому лицу, – указанному гражданину или указанному юридическому лицу по истечении 3 лет с момента заключения договора аренды с указанным гражданином или указанным юридическим лицом либо передачи прав и обязанностей по договору аренды земельного участка указанному гражданину или указанному юридическому лицу при условии надлежащего использования такого земельного участка в случае, если данным гражданином или данным юридическим лицом заявлено о заключении договора купли-продажи такого земельного участка без проведения торгов подано до дня истечения срока указанного договора аренды земельного участка.

4. Настоящее Решение вступает в силу после дня его официального опубликования.

5. Со дня вступления в силу настоящего Решения признать утратившим силу Решение Городской Думы Петропавловск-Камчатского городского округа от 24.12.2009 № 201-нд «О порядке определения продажной цены земельных участков, находящихся в собственности Петропавловск-Камчатского городского округа, и их оплаты».

*Глава  
Петропавловск-Камчатского  
городского округа  
К. Г. Слыщенко*

ГОРОДСКАЯ ДУМА  
ПЕТРОПАВЛОВСК-КАМЧАТСКОГО ГОРОДСКОГО ОКРУГА

## РЕШЕНИЕ

от 24.06.2015 № 765-р  
34-я сессия  
г. Петропавловск-Камчатский

### **О принятии решения о внесении изменений в Решение Городской Думы Петропавловск- Камчатского городского округа от 06.03.2013 № 42-нд «О порядке управления и распоряжения имуществом, находящимся в муниципальной собственности Петропавловск-Камчатского городского округа»**

Рассмотрев проект решения о внесении изменений в Решение Городской Думы Петропавловск-Камчатского городского округа от 06.03.2013 № 42-нд «О порядке управления и распоряжения имуществом, находящимся в муниципальной собственности Петропавловск-Камчатского городского округа», внесенный первым заместителем Главы администрации Петропавловск-Камчатского городского округа Иваненко В. Ю., в соответствии со статьей 28 Устава Петропавловск-Камчатского городского округа, Городская Дума Петропавловск-Камчатского городского округа РЕШИЛА:

1. Принять Решение о внесении изменений в Решение Городской Думы Петропавловск-Камчатского городского округа от 06.03.2013 № 42-нд «О порядке управления и распоряжения имуществом, находящимся в муниципальной собственности Петропавловск-Камчатского городского округа».

2. Направить принятое Решение Главе Петропавловск-Камчатского городского округа для подписания и обнародования.

*Глава  
Петропавловск-Камчатского городского округа,  
исполняющий полномочия председателя Городской Думы  
К. Г. Слыщенко*

ГОРОДСКАЯ ДУМА  
ПЕТРОПАВЛОВСК-КАМЧАТСКОГО ГОРОДСКОГО ОКРУГА

## РЕШЕНИЕ

от 01.07.2015 № 329-нд

### **О внесении изменений в Решение Городской Думы Петропавловск-Камчатского городского округа от 06.03.2013 № 42-нд «О порядке управления и распоряжения имуществом, находящимся в муниципальной собственности Петропавловск-Камчатского городского округа»**

*Принято Городской Думой  
Петропавловск-Камчатского городского округа  
(решение от 24.06.2015 № 765-р)*

1. В части 1 статьи 5:

1) в пункте 4 слова «участка, без проведения» заменить словами «участка без проведения»;

2) пункт 4.1 изложить в следующей редакции:

«4.1) установление порядка определения размера арендной платы за земельные участки, находящиеся в собственности городского округа и предоставленные в аренду без торгов;»;

3) пункт 8 исключить;

4) пункт 9 исключить.

2. В статье 6:

1) пункт 2 изложить в следующей редакции:

«2) резервирование земель и изъятие земельных участков в границах городского округа для муниципальных нужд;»;

2) пункт 5 изложить в следующей редакции:

«5) принятие решений о предоставлении земельных участков в собственность бесплатно или в постоянное (бессрочное) пользование, о выдаче разрешений на использование земель или земельных участков;».

3. Пункт 4 статьи 9 изложить в следующей редакции:

«4) организация проведения аукциона по продаже земельного участка, находящегося в муниципальной собственности, аукциона на право заключения договора аренды земельного участка, находящегося в муниципальной собственности, открытого аукциона на право заключения договора о создании искусственного земельного участка;».

4. В статье 16:

1) в части 4:

в абзаце первом слова «индивидуальным предпринимателям,» исключить; абзац второй исключить;

2) часть 6 изложить в следующей редакции:

«6. Земельные участки, находящиеся в муниципальной собственности, предоставляются в порядке, установленном Земельным кодексом Российской Федерации.»;

3) дополнить частью 6.3 следующего содержания:

«6.3. Размер арендной платы за земельные участки, находящиеся в собственности городского округа и предоставленные в аренду без торгов, определяется в соответствии с решением Городской Думы.»;

4) часть 8 изложить в следующей редакции:

«8. Резервирование земель и изъятие земельных участков в границах городского округа для муниципальных нужд осуществляется в соответствии с документами территориального планирования.».

5. Абзац второй части 6 статьи 22 исключить.

6. Настоящее Решение вступает в силу после дня его официального опубликования.

*Глава  
Петропавловск-Камчатского  
городского округа  
К. Г. Слыщенко*

ГОРОДСКАЯ ДУМА  
ПЕТРОПАВЛОВСК-КАМЧАТСКОГО ГОРОДСКОГО ОКРУГА

## РЕШЕНИЕ

от 24.06.2015 № 766-р  
34-я сессия  
г. Петропавловск-Камчатский

### **О принятии решения о внесении изменений в Решение Городской Думы Петропавловск- Камчатского городского округа от 19.05.2011 № 351-нд «О порядке распределения доходов муниципальных казенных предприятий Петропавловск- Камчатского городского округа»**

Рассмотрев проект решения о внесении изменений в Решение Городской Думы Петропавловск-Камчатского городского округа от 19.05.2011 № 351-нд «О порядке распределения доходов муниципальных казенных предприятий Петропавловск-Камчатского городского округа», внесенный первым заместителем Главы администрации Петропавловск-Камчатского городского округа Иваненко В. Ю., в соответствии со статьей 28 Устава Петропавловск-Камчатского городского округа, Городская Дума Петропавловск-Камчатского городского округа РЕШИЛА:

1. Принять Решение о внесении изменений в Решение Городской Думы Петропавловск-Камчатского городского округа от 19.05.2011 № 351-нд «О порядке распределения доходов муниципальных казенных предприятий Петропавловск-Камчатского городского округа».

2. Направить принятое Решение Главе Петропавловск-Камчатского городского округа для подписания и обнародования.

*Глава  
Петропавловск-Камчатского городского округа,  
исполняющий полномочия председателя Городской Думы  
К. Г. Слыщенко*

ГОРОДСКАЯ ДУМА  
ПЕТРОПАВЛОВСК-КАМЧАТСКОГО ГОРОДСКОГО ОКРУГА

## РЕШЕНИЕ

от 01.07.2015 № 330-нд

### **О внесении изменений в Решение Городской Думы Петропавловск-Камчатского городского округа от 19.05.2011 № 351-нд «О порядке распределения доходов муниципальных казенных предприятий Петропавловск- Камчатского городского округа»**

*Принято Городской Думой  
Петропавловск-Камчатского городского округа  
(решение от 24.06.2015 № 766-р)*

1. В пункте 1.1 слова «Решением Городской Думы Петропавловск-Камчатского городского округа Камчатского края от 03.09.2009 № 168-нд «О порядке принятия решений о создании, реорганизации и ликвидации муниципальных предприятий в Петропавловск-Камчатском городском округе» заменить словами «Решением Городской Думы Петропавловск-Камчатского городского округа от 28.04.2014 № 217-нд



«О порядке принятия решений о создании, реорганизации и ликвидации муниципальных предприятий в Петропавловск-Камчатском городском округе».

2. В абзаце втором пункта 2.3 слова «Комитет по управлению имуществом Петропавловск-Камчатского городского округа (далее – Комитет)» заменить словами «Комитет по управлению имуществом администрации Петропавловск-Камчатского городского округа (далее – Комитет)».

3. Настоящее Решение вступает в силу после дня его официального опубликования.

*Глава  
Петропавловск-Камчатского  
городского округа  
К. Г. Слыщенко*

ГОРОДСКАЯ ДУМА  
ПЕТРОПАВЛОВСК-КАМЧАТСКОГО ГОРОДСКОГО ОКРУГА

## РЕШЕНИЕ

от 24.06.2015 № 767-р  
34-я сессия  
г. Петропавловск-Камчатский

### **О принятии решения о внесении изменений в Решение Городской Думы Петропавловск- Камчатского городского округа от 27.12.2013 № 164-нд «О порядке создания условий для обеспечения жителей Петропавловск-Камчатского городского округа услугами связи, общественного питания, торговли и бытового обслуживания»**

Рассмотрев проект решения о внесении изменений в Решение Городской Думы Петропавловск-Камчатского городского округа от 27.12.2013 № 164-нд «О порядке создания условий для обеспечения жителей Петропавловск-Камчатского городского округа услугами связи, общественного питания, торговли и бытового обслуживания», внесенный председателем Комитета Городской Думы Петропавловск-Камчатского городского округа по собственности, земельным отношениям, предпринимательству и инвестициям Чеботаревым К. Ю., в соответствии со статьей 28 Устава Петропавловск-Камчатского городского округа, Городская Дума Петропавловск-Камчатского городского округа

РЕШИЛА:

1. Принять Решение о внесении изменений в Решение Городской Думы Петропавловск-Камчатского городского округа от 27.12.2013 № 164-нд «О порядке создания условий для обеспечения жителей Петропавловск-Камчатского городского округа услугами связи, общественного питания, торговли и бытового обслуживания».

2. Направить принятое Решение Главе Петропавловск-Камчатского городского округа для подписания и обнародования.

*Глава  
Петропавловск-Камчатского городского округа,  
исполняющий полномочия председателя Городской Думы  
К. Г. Слыщенко*

ГОРОДСКАЯ ДУМА  
ПЕТРОПАВЛОВСК-КАМЧАТСКОГО ГОРОДСКОГО ОКРУГА

## РЕШЕНИЕ

от 01.07.2015 № 331-нд

### **О внесении изменений в Решение Городской Думы Петропавловск-Камчатского городского округа от 27.12.2013 № 164-нд «О порядке создания условий для обеспечения жителей Петропавловск-Камчатского городского округа услугами связи, общественного питания, торговли и бытового обслуживания»**

*Принято Городской Думой  
Петропавловск-Камчатского городского округа  
(решение от 24.06.2015 № 767-р)*

1. Часть 6 статьи 4 изложить в следующей редакции:

«6. К участию в аукционе допускаются юридические лица и индивидуальные предприниматели (далее – участники аукциона).».

2. В абзаце втором части 3 статьи 5 слова «до 01.06.2015» заменить словами «до 31.12.2015».

3. Настоящее Решение вступает в силу после дня его официального опубликования.

*Глава  
Петропавловск-Камчатского  
городского округа  
К. Г. Слыщенко*

ГОРОДСКАЯ ДУМА  
ПЕТРОПАВЛОВСК-КАМЧАТСКОГО ГОРОДСКОГО ОКРУГА

## РЕШЕНИЕ

от 24.06.2015 № 768-р  
34-я сессия  
г. Петропавловск-Камчатский

### **О принятии решения о внесении изменений в Решение Городской Думы Петропавловск-Камчатского городского округа 28.09.2011 № 424-нд «О порядке признания безнадежной к взысканию и списания задолженности, возникшей перед бюджетом Петропавловск-Камчатского городского округа»**

Рассмотрев проект решения о внесении изменений в Решение Городской Думы Петропавловск-Камчатского городского округа 28.09.2011 № 424-нд «О порядке признания безнадежной к взысканию и списания задолженности, возникшей перед бюджетом Петропавловск-Камчатского городского округа», внесенный первым заместителем Главы администрации Петропавловск-Камчатского городского округа Иваненко В. Ю., в соответствии со статьей 28 Устава Петропавловск-Камчатского городского округа, Городская Дума Петропавловск-Камчатского городского округа

РЕШИЛА:

1. Принять Решение о внесении изменений в Решение Городской Думы Петропавловск-Камчатского городского округа 28.09.2011 № 424-нд «О порядке признания безнадежной к взысканию и списания задолженности, возникшей перед бюджетом Петропавловск-Камчатского городского округа».

2. Направить принятое Решение Главе Петропавловск-Камчатского городского округа для подписания и обнародования.

*Глава  
Петропавловск-Камчатского городского округа,  
исполняющий полномочия председателя Городской Думы  
К. Г. Слыщенко*

ГОРОДСКАЯ ДУМА  
ПЕТРОПАВЛОВСК-КАМЧАТСКОГО ГОРОДСКОГО ОКРУГА

## РЕШЕНИЕ

от 01.07.2015 № 332-нд

### **О внесении изменений в Решение Городской Думы Петропавловск-Камчатского городского округа от 28.09.2011 № 424-нд «О порядке признания безнадежной к взысканию и списания задолженности, возникшей перед бюджетом Петропавловск-Камчатского городского округа»**

*Принято Городской Думой  
Петропавловск-Камчатского городского округа  
(решение от 24.06.2015 № 768-р)*

1. Абзац третий пункта 2 исключить.

2. В пункте 4:

1) в абзаце первом слова «по результатам заседания Бюджетной Комиссии при администрации Петропавловск-Камчатского городского округа,» исключить;

2) в абзаце шестом слова «по основаниям, предусмотренным подпунктом 4 пункта 1 статьи 46» заменить словами «по основанию, предусмотренному пунктом 4 части 1 статьи 46»;

3) абзац девятый исключить.

3. Пункт 6 дополнить абзацем вторым следующего содержания:

«Проект постановления администрации Петропавловск-Камчатского городского округа о признании задолженности безнадежной к взысканию и ее списанию подлежит согласованию с Департаментом финансов администрации Петропавловск-Камчатского городского округа.».

4. В абзаце первом пункта 7 слова «и в Департамент экономической и бюджетной политики администрации Петропавловск-Камчатского городского округа» исключить.

5. Настоящее Решение вступает в силу после дня его официального опубликования.

*Глава  
Петропавловск-Камчатского  
городского округа  
К. Г. Слыщенко*

ГОРОДСКАЯ ДУМА  
ПЕТРОПАВЛОВСК-КАМЧАТСКОГО ГОРОДСКОГО ОКРУГА

## РЕШЕНИЕ

от 24.06.2015 № 769-р  
34-я сессия  
г. Петропавловск-Камчатский

### О принятии решения о внесении изменений в Решение Городской Думы Петропавловск-Камчатского городского округа от 27.12.2013 № 173-нд «О бюджетном устройстве и бюджетном процессе в Петропавловск-Камчатском городском округе»

Рассмотрев проект решения о внесении изменений в Решение Городской Думы Петропавловск-Камчатского городского округа от 27.12.2013 № 173-нд «О бюджетном устройстве и бюджетном процессе в Петропавловск-Камчатском городском округе», внесенный первым заместителем Главы администрации Петропавловск-Камчатского городского округа Иваненко В. Ю., в соответствии со статьей 28 Устава Петропавловск-Камчатского городского округа, Городская Дума Петропавловск-Камчатского городского округа

РЕШИЛА:

1. Принять Решение о внесении изменений в Решение Городской Думы Петропавловск-Камчатского городского округа от 27.12.2013 № 173-нд «О бюджетном устройстве и бюджетном процессе в Петропавловск-Камчатском городском округе».

2. Направить принятое Решение Главе Петропавловск-Камчатского городского округа для подписания и обнародования.

Глава

Петропавловск-Камчатского городского округа,  
исполняющий полномочия председателя Городской Думы  
К. Г. Слыщенко

ГОРОДСКАЯ ДУМА  
ПЕТРОПАВЛОВСК-КАМЧАТСКОГО ГОРОДСКОГО ОКРУГА

## РЕШЕНИЕ

от 01.07.2015 № 333-нд

### О внесении изменений в Решение Городской Думы Петропавловск-Камчатского городского округа от 27.12.2013 № 173-нд «О бюджетном устройстве и бюджетном процессе в Петропавловск-Камчатском городском округе»

Принято Городской Думой  
Петропавловск-Камчатского городского округа  
(решение от 24.06.2015 № 769-р)

1. В статье 8:

1) пункт 25 исключить;

2) дополнить пунктом 25.1 следующего содержания:

«25.1) устанавливает порядок формирования и ведения реестра источников доходов бюджета городского округа»;

2. В части 1 статьи 9:

1) дополнить пунктом 6.1 следующего содержания:

«6.1) формирует и ведет реестр источников доходов бюджета городского округа»;

2) пункт 8 изложить в следующей редакции:

«8) устанавливает порядок представления участниками бюджетного процесса, а также юридическими лицами, не являющимися участниками бюджетного процесса городского округа, документов в целях формирования информации и документов для включения в реестр участников бюджетного процесса, а также юридических лиц, не являющихся участниками бюджетного процесса городского округа»;

3) дополнить пунктом 8.1 следующего содержания:

«8.1) ведет перечень участников бюджетного процесса городского округа»;

4) дополнить пунктом 19.1 следующего содержания:

«19.1) осуществляет муниципальные заимствования»;

5) пункт 30 изложить в следующей редакции:

«30) исполняет судебные акты в случаях и в порядке, установленных главой 24.1 Бюджетного кодекса Российской Федерации»;

3. Часть 1 статьи 12 дополнить пунктом 4.1 следующего содержания:

«4.1) ведет реестр источников доходов бюджета по закрепленным за ним источникам доходов на основании перечня источников доходов бюджетов бюджетной системы Российской Федерации»;

4. Настоящее Решение вступает в силу после дня его официального опубликования, за исключением подпункта 2 пункта 1, подпункта 1 пункта 2 настоящего Решения, вступающих в силу с 01.01.2016.

Глава

Петропавловск-Камчатского  
городского округа  
К. Г. Слыщенко

## ПОСТАНОВЛЕНИЕ

АДМИНИСТРАЦИИ  
ПЕТРОПАВЛОВСК-КАМЧАТСКОГО ГОРОДСКОГО ОКРУГА

от 29.06.2015 № 1555

### О внесении изменений в постановление администрации Петропавловск-Камчатского городского округа от 15.01.2015 № 42 «Об утверждении Перечня должностей, замещение которых влечет за собой размещение сведений о доходах, расходах, об имуществе и обязательствах имущественного характера муниципальных служащих администрации Петропавловск- Камчатского городского округа, а также сведений о доходах, расходах, об имуществе и обязательствах имущественного характера их супруг (супругов) и несовершеннолетних детей в информационно- телекоммуникационной сети «Интернет» на официальном сайте администрации Петропавловск- Камчатского городского округа»

В соответствии с пунктом 8 Указа Президента Российской Федерации от 08.07.2013 № 613 «Вопросы противодействия коррупции», в целях обеспечения исполнения Закона Камчатского края от 16.12.2009 № 380 «О предоставлении лицами, замещающими государственные должности Камчатского края, государственными гражданскими служащими Камчатского края и гражданами, претендующими на замещение государственных должностей Камчатского края, должностей государственной гражданской службы Камчатского края, сведений о доходах, об имуществе и обязательствах имущественного характера», Закона Камчатского края от 28.05.2013 № 242 «О предоставлении сведений о расходах лиц, замещающих государственные должности Камчатского края, и иных лиц и об отдельных вопросах осуществления контроля за соответствием расходов лиц, замещающих государственные должности Камчатского края, и иных лиц их доходам»,

ПОСТАНОВЛЯЮ:

1. Внести изменение в Перечень должностей, замещение которых влечет за собой размещение сведений о доходах, расходах, об имуществе и обязательствах имущественного характера муниципальных служащих администрации Петропавловск-Камчатского городского округа, а также сведений о доходах, расходах, об имуществе и обязательствах имущественного характера их супруг (супругов) и несовершеннолетних детей в информационно-телекоммуникационной сети «Интернет» на официальном сайте администрации Петропавловск-Камчатского городского округа (далее-Перечень), утвержденное постановлением администрации Петропавловск-Камчатского городского округа от 15.01.2015 № 42, изложив его в редакции согласно приложению.

2. Руководителям органов администрации Петропавловск-Камчатского городского округа обеспечить ознакомление заинтересованных муниципальных служащих администрации Петропавловск-Камчатского городского округа с настоящим постановлением.

3. Аппарату администрации Петропавловск-Камчатского городского округа обеспечить размещение в соответствии с постановлением администрации Петропавловск-Камчатского городского округа от 15.01.2015 № 39 «Об утверждении Порядка размещения сведений о доходах, расходах, об имуществе и обязательствах имущественного характера муниципальных служащих администрации Петропавловск-Камчатского городского округа и членов их семей на официальном сайте администрации Петропавловск-Камчатского городского округа в информационно-телекоммуникационной сети «Интернет» и предоставления этих сведений средствам массовой информации для опубликования» на официальном сайте администрации Петропавловск-Камчатского городского округа соответствующих сведений в отношении лиц, замещающих предусмотренные Перечнем должности муниципальной службы в администрации Петропавловск-Камчатского городского округа.

4. Аппарату администрации Петропавловск-Камчатского городского округа опубликовать настоящее постановление в газете «Град Петра и Павла» и разместить на официальном сайте администрации Петропавловск-Камчатского городского округа в информационно-телекоммуникационной сети «Интернет».

5. Настоящее постановление вступает в силу после дня его официального опубликования.

6. Контроль за исполнением настоящего постановления возложить на заместителя Главы администрации Петропавловск-Камчатского городского округа-руководителя Аппарата администрации Петропавловск-Камчатского городского округа.

Первый заместитель Главы администрации  
Петропавловск-Камчатского городского округа  
В. Ю. Иваненко

Приложение  
к постановлению администрации  
Петропавловск-Камчатского  
городского округа  
от 29.06.2015 № 1555

Приложение  
к постановлению администрации  
Петропавловск-Камчатского  
городского округа  
от 15.01.2015 № 42

**Перечень должностей,  
замещение которых влечет  
за собой размещение сведений о доходах,  
расходах, об имуществе и обязательствах  
имущественного характера муниципальных  
служащих администрации Петропавловск-  
Камчатского городского округа,  
а также сведений о доходах, расходах,  
об имуществе и обязательствах  
имущественного характера их супруг  
(супругов) и несовершеннолетних детей  
в информационно-телекоммуникационной  
сети «Интернет» на официальном сайте  
администрации Петропавловск-Камчатского  
городского округа**

Должности муниципальной службы в администрации Петропавловск-Камчатского городского округа, отнесенные разделом 1 приложения 1 к Решению Городской Думы Петропавловск-Камчатского городского округа от 20.09.2012 № 533-нд «О размерах и условиях оплаты труда муниципальных служащих Петропавловск-Камчатского городского округа», к высшей, главной и ведущим группам должностей (замещение которых связано с коррупционными рисками).

## ПОСТАНОВЛЕНИЕ

АДМИНИСТРАЦИИ  
ПЕТРОПАВЛОВСК-КАМЧАТСКОГО ГОРОДСКОГО ОКРУГА  
от 30.06.2015 № 1556

**О внесении изменений  
в постановление администрации  
Петропавловск-Камчатского  
городского округа от 14.03.2013  
№ 752 «О правилах юридико-  
технического оформления проектов  
правовых актов администрации  
Петропавловск-Камчатского  
городского округа»**

В соответствии с Решением Городской Думы Петропавловск-Камчатского городского округа от 02.06.2015 № 321-нд «О внесении изменения в Решение Городской Думы Петропавловск-Камчатского городского округа от 26.06.2013 № 93-нд «О гербе Петропавловск-Камчатского городского округа»

ПОСТАНОВЛЯЮ:

1. Внести в Правила юридико-технического оформления проектов правовых актов администрации Петропавловск-Камчатского городского округа, утвержденные постановлением администрации Петропавловск-Камчатского городского округа от 14.03.2013 № 752, следующие изменения:

1.1 Приложение 1 к Правилам юридико-технического оформления проектов правовых актов администрации Петропавловск-Камчатского городского округа, изложить в редакции согласно приложению 1;

1.2 Приложение 2 к Правилам юридико-технического оформления проектов правовых актов администрации Петропавловск-Камчатского городского округа, изложить в редакции согласно приложению 2.

2. Руководителям органов администрации Петропавловск-Камчатского городского округа ознакомить муниципальных служащих органов администрации Петропавловск-Камчатского городского округа с настоящим постановлением.

3. Аппарату администрации Петропавловск-Камчатского городского округа опубликовать настоящее постановление в газете «Град Петра и Павла» и разместить на официальном сайте администрации Петропавловск-Камчатского городского округа в информационно-телекоммуникационной сети «Интернет».

4. Настоящее постановление вступает в силу после дня его официального опубликования.

5. Контроль за исполнением настоящего постановления возложить на заместителя Главы администрации Петропавловск-Камчатского городского округа – руководителя Аппарата администрации Петропавловск-Камчатского городского округа.

*Первый заместитель Главы администрации  
Петропавловск-Камчатского городского округа  
В. Ю. Иваненко*

Приложение 1  
к постановлению администрации  
Петропавловск-Камчатского  
городского округа  
от 30.06.2015 № 1556

Приложение 1  
к Правилам юридико-технического  
оформления проектов  
правовых актов администрации  
Петропавловск-Камчатского  
городского округа  
от 14.03.2013 № 752

## ПОСТАНОВЛЕНИЕ

АДМИНИСТРАЦИИ  
ПЕТРОПАВЛОВСК-КАМЧАТСКОГО  
ГОРОДСКОГО ОКРУГА

От « \_\_\_\_ » \_\_\_\_\_ 20\_\_ г. № \_\_\_\_



Наименование постановления  
(Текст преамбулы)

ПОСТАНОВЛЯЮ:  
(Текст структурных единиц постановления)

Глава администрации  
Петропавловск-Камчатского  
городского округа \_\_\_\_\_  
(подпись) (И. О. Фамилия)

Приложение 2  
к постановлению администрации  
Петропавловск-Камчатского  
городского округа  
от 30.06.2015 № 1556

Приложение 2  
к Правилам юридико-технического  
оформления проектов  
правовых актов администрации  
Петропавловск-Камчатского  
городского округа  
от 14.03.2013 № 752

## РАСПОРЯЖЕНИЕ

АДМИНИСТРАЦИИ  
ПЕТРОПАВЛОВСК-КАМЧАТСКОГО  
ГОРОДСКОГО ОКРУГА

От « \_\_\_\_ » \_\_\_\_\_ 20\_\_ г. № \_\_\_\_



Наименование распоряжения  
(Текст преамбулы)

(Текст структурных единиц распоряжения)

Глава администрации  
Петропавловск-Камчатского  
городского округа \_\_\_\_\_  
(подпись) (И. О. Фамилия)

## ПОСТАНОВЛЕНИЕ

АДМИНИСТРАЦИИ  
ПЕТРОПАВЛОВСК-КАМЧАТСКОГО ГОРОДСКОГО ОКРУГА  
от 01.07.2015 № 1557

**Об утверждении  
Примерного положения о системе  
оплаты труда работников  
муниципальных учреждений,  
подведомственных Комитету  
городского хозяйства администрации  
Петропавловск-Камчатского  
городского округа**

В соответствии со статьями 135 и 144 Трудового кодекса Российской Федерации, постановлением администрации Петропавловск-Камчатского городского округа от 25.10.2013 № 3083 «Об установлении отраслевых систем оплаты труда работников муниципальных учреждений Петропавловск-Камчатского городского округа»

ПОСТАНОВЛЯЮ:

1. Утвердить Примерное положение о системе оплаты труда работников муниципальных учреждений, подведомственных Комитету городского хозяйства администрации Петропавловск-Камчатского городского округа, согласно приложению.

2. Аппарату администрации Петропавловск-Камчатского городского округа опубликовать настоящее постановление в газете «Град Петра и Павла» и разместить на официальном сайте администрации Петропавловск-Камчатского городского округа в информационно-телекоммуникационной сети «Интернет».

3. Настоящее постановление вступает в силу после дня его официального опубликования и распространяется на правоотношения, возникшие с 01.07.2015.

4. Контроль за исполнением настоящего постановления возложить на заместителя Главы администрации Петропавловск-Камчатского городского округа – председателя Комитета городского хозяйства администрации Петропавловск-Камчатского городского округа.

*Первый заместитель Главы администрации  
Петропавловск-Камчатского городского округа  
В. Ю. Иваненко*

**Приложение  
к Примерному положению  
о системе оплаты труда  
работников муниципальных учреждений,  
подведомственных Комитету  
городского хозяйства администрации  
Петропавловск-Камчатского  
городского округа**

**Рекомендуемые размеры  
окладов работников муниципальных учреждений,  
подведомственных Комитету городского  
хозяйства администрации Петропавловск-  
Камчатского городского округа**

Показатели	Размеры окладов, рублей	Квалифи- кационный уровень	Повышающий коэффициент
должности, отнесенные к профессиональной квалификационной группе (далее – ПКГ) «Общепромышленные должности служащих первой группы»	3 981,25 – 4 140,50	1 уровень 2 уровень	1,00000 1,04000
должности, отнесенные к ПКГ «Общепромышленные должности служащих второй группы»	4 877,25 – 5 416,25	1 уровень 2 уровень 3 уровень	1,00000 1,11015 1,11051
должности, отнесенные к ПКГ «Общепромышленные должности служащих третьей группы»	5 992,00 – 7 962,50	1 уровень 2 уровень 3 уровень 4 уровень	1,00000 1,10164 1,20940 1,32886
должности, отнесенные к ПКГ «Общепромышленные должности служащих четвертой группы»	8 751,75 – 11 191,25	1 уровень 2 уровень 3 уровень 4 уровень 5 уровень	1,00000 1,09818 1,18373 1,18476 1,27874
должности, отнесенные к ПКГ «Общепромышленные должности служащих пятой группы»	11 912,50 – 15 065,75	1 уровень 2 уровень 3 уровень 4 уровень 5 уровень	1,00000 1,01173 1,08988 1,17450 1,26470

**Приложение  
к постановлению администрации  
Петропавловск-Камчатского  
городского округа  
от 01.07.2015 № 1557**

**Примерное положение  
о системе оплаты труда работников  
муниципальных учреждений, подведомственных  
Комитету городского хозяйства администрации  
Петропавловск-Камчатского городского округа**

**1. Общие положения**

1.1. Настоящее Примерное положение о системе оплаты труда работников муниципальных учреждений, подведомственных Комитету городского хозяйства администрации Петропавловск-Камчатского городского округа, (далее – Примерное положение) разработано в целях упорядочения оплаты труда, обеспечения единого подхода к системе организации оплаты труда, а также обеспечения социальных гарантий, защиты трудовых прав и стимулирования труда работников и определяет основы системы оплаты труда и порядок формирования фонда оплаты труда работников муниципальных казенных (автономных) учреждений, подведомственных Комитету городского хозяйства администрации Петропавловск-Камчатского городского округа (далее – Учреждения) и включает в себя:

- рекомендуемые размеры окладов (должностных окладов) (далее – оклад) профессиональным квалификационным группам (далее – ПКГ);
- выплаты компенсационного характера;
- выплаты стимулирующего характера;
- условия оплаты труда руководителя, заместителей руководителя, главного бухгалтера Учреждений.

1.2. Условия оплаты труда, включая размер должностного оклада работника, выплаты стимулирующего характера, выплаты компенсационного характера являются обязательными для включения в трудовой договор.

1.3. Система оплаты труда работников Учреждения устанавливается с учетом:

1.3.1 единого тарифно-квалификационного справочника работ и профессий рабочих;

1.3.2 единого квалификационного справочника должностей руководителей, специалистов и служащих;

1.3.3 государственных гарантий по оплате труда;

1.3.4 окладов, ставок заработной платы по ПКГ;

1.3.5 Положения об установлении отраслевых систем оплаты труда работников муниципальных учреждений Петропавловск-Камчатского городского округа, утвержденного постановлением администрации Петропавловск-Камчатского городского округа от 25.10.2013 № 3083;

1.3.6 настоящего Примерного положения;

1.3.7 мнения представительного органа работников;

1.3.8 рекомендаций Российской трехсторонней комиссии по регулированию социально-трудовых отношений;

1.3.9 регионального соглашения о минимальной заработной плате в Камчатском крае.

1.4. Фонд оплаты труда рассчитывается каждым Учреждением по согласованию с Комитетом городского хозяйства администрации Петропавловск-Камчатского городского округа (далее – отраслевой орган), исходя из объема лимитов бюджетных обязательств Петропавловск-Камчатского городского округа (далее – городского округа) на соответствующий финансовый год и плановый период и иной приносящей доход деятельности Учреждения за счет:

- средств субсидии на финансовое обеспечение выполнения муниципального задания, рассчитанной с учетом нормативных затрат на оказание муниципальных услуг и нормативных затрат на содержание муниципального имущества;
- средств бюджета городского округа на выплату заработной платы работников казенных учреждений;

- средств, поступающих от приносящей доход деятельности Учреждения, направленных на оплату труда.

1.5. Учреждения вправе направлять средства фонда оплаты труда на выплаты стимулирующего характера. При этом в первую очередь обеспечиваются выплаты гарантированной части оплаты труда – оклада (должностного оклада), компенсационных выплат, доплат за выполнение работ, не входящих в прямые должностные обязанности работника.

1.6. Наименования должностей руководителей, специалистов, служащих, профессий рабочих и квалификационные требования к ним должны соответствовать наименованиям и требованиям, указанным в Едином квалификационном справочнике должностей и руководителей, специалистов и служащих, Едином тарифно-квалификационном справочнике работ и профессий рабочих.

1.7. Оплата труда работников, занятых по совместительству, а также на условиях неполного рабочего времени, производится пропорционально отработанному времени в зависимости от выработки либо на других условиях, определенных трудовым договором. Определение размеров заработной платы по основной должности, а также по должности, занимаемой в порядке совместительства, производится раздельно по каждой из должностей.

1.8. Для определения размеров и видов оплаты труда в зависимости от выполняемых должностных обязанностей используется отнесение к категориям работников в соответствии с Единым тарифно-квалификационным справочником работ и профессий рабочих, Единым квалификационным справочником должностей руководителей, специалистов и служащих, при этом учитываются отраслевые особенности оплаты труда работников бюджетной сферы, которые предусматриваются Трудовым кодексом Российской Федерации, другими федеральными законами, постановлениями Правительства Российской Федерации и нормативными правовыми актами федеральных органов исполнительной власти, принятыми во исполнение этих федеральных законов, законами и иными правовыми актами Камчатского края, муниципальными правовыми актами Петропавловск-Камчатского городского округа.

**2. Порядок и условия оплаты труда работников учреждений**

2.1. Рекомендуемые размеры окладов работников Учреждений устанавливаются на основе отнесения занимаемых ими должностей к ПКГ настоящего Примерного положения, общепромышленных должностей руководителей, специалистов и служащих, рабочих, и рассчитываются как произведение минимального размера окладов в ПКГ на размер повышающего коэффициента в зависимости от отнесения должности к квалификационному уровню ПКГ в соответствии с приложением.

Размеры окладов, ставок заработной платы устанавливаются руководителем Учреждения на основе требований к профессиональной подготовке и уровню квалификации, которые необходимы для осуществления соответствующей профессиональной деятельности, с учетом сложности и объема выполняемой работы.

2.2. Профессии рабочих и должности служащих Учреждения сгруппированы в ПКГ по следующим критериям:

2.2.1 должности руководителей структурных подразделений Учреждения, требующие наличия высшего профессионального образования;

2.2.2 должности служащих из числа работников Учреждения, требующие наличия высшего или среднего профессионального образования;

2.2.3 профессии рабочих и должности служащих Учреждения, требующие наличия начального или среднего профессионального образования;

2.2.4 профессии рабочих и должности служащих Учреждения, которые не требуют наличия профессионального образования.

2.3. Размер окладов работников Учреждения может увеличиваться (индексироваться) в соответствии с решением о бюджете Петропавловск-Камчатского городского округа.

2.4. Оплата труда работников Учреждения состоит из должностного оклада, выплат компенсационного и стимулирующего характера.

2.5. Штатное расписание Учреждения утверждается руководителем Учреждения по согласованию с отраслевым органом и включает в себя должности работников Учреждения в соответствии с разделами единого тарифно-квалификационного справочника работ и профессий рабочих и квалификационного справочника должностей руководителей, специалистов и служащих.

2.6. Для выполнения работ, связанных с временным расширением объема оказываемых Учреждением услуг, Учреждение вправе в порядке и на условиях, установленных Трудовым кодексом Российской Федерации, привлекать работников на условиях срочного трудового договора.

2.7. Настоящее положение распространяется на работников Учреждения как по основному месту работы, так и работающих по внешнему и внутреннему совместительству на основании заключенных с Учреждением договоров.

2.8. С учетом условий труда работникам Учреждения устанавливается выплата компенсационного характера, предусмотренные разделом 4 настоящего Примерного положения.

2.9. Выплаты стимулирующего характера работникам Учреждения устанавливаются в соответствии с разделом 5 настоящего Примерного положения.

2.10. Заработная плата работника учреждения предельным размером не ограничивается.

2.11. Формирование годового фонда оплаты труда работников муниципальных учреждений производится в пределах утвержденной численности работников с учетом финансовых средств для следующих выплат:

- оклада работников, установленного на основании профессиональных квалификационных групп согласно приложению в размере 12 окладов в год;

- выплаты за интенсивность и высокие результаты работы в размере 3-х окладов в год;

- выплаты за стаж непрерывной работы, выслугу лет в размере 3-х окладов в год;

- премии по основным результатам деятельности в размере 11 окладов в год.

2.12. Годовой фонд оплаты труда формируется с учетом районного коэффициента и надбавок за работу в районах Крайнего Севера.

**3. Оплата труда руководителей учреждений,  
их заместителей и главных бухгалтеров**

3.1. Оплата труда руководителей Учреждения согласно Трудовому кодексу Российской Федерации осуществляется в соответствии с заключенным трудовым договором с работодателем.

Предельный уровень соотношения средней заработной платы руководителя Учреждения и средней заработной платы работников Учреждения устанавливается в кратности от 1 до 3 размеров средней заработной платы работников возглавляемого им учреждения.

К основному персоналу относятся работники, непосредственно обеспечивающие выполнение основных функций, для реализации которых создано Учреждение.

3.2. Оплата труда руководителей учреждения, его заместителей и главного бухгалтера состоит из должностного оклада, выплат компенсационного и стимулирующего характера.

3.3. Стимулирующие выплаты руководителю Учреждения устанавливаются с учетом результатов деятельности Учреждения в соответствии с трудовым договором, критериями оценки и целевыми показателями эффективности работы Учреждения.

Стимулирующие выплаты устанавливаются отраслевым органом. Условия и критерии определения стимулирующих выплат руководителю Учреждения определяется правовым актом отраслевого органа.



3.4. Должностные оклады заместителей руководителей и главного бухгалтера Учреждения устанавливаются на 10–30 процентов ниже должностного оклада руководителя Учреждения.

3.5. Выплаты компенсационного характера заместителей руководителей, главного бухгалтера устанавливаются руководителем учреждения трудовым договором в соответствии с трудовым законодательством, иными нормативными актами Российской Федерации, Камчатского края, Петропавловск-Камчатского городского округа, содержащими нормы трудового права с учетом раздела 4 настоящего Примерного положения.

3.6. Выплаты стимулирующего характера для заместителя руководителя, главного бухгалтера устанавливаются руководителем Учреждения в соответствии с разделом 5 настоящего Примерного положения.

#### 4. Порядок и условия установления выплат компенсационного характера

4.1. Выплаты компенсационного характера работникам Учреждения, занятым на тяжелых работах, работах с вредными и (или) опасными и иными особыми условиями труда, устанавливаются с учетом требований статьи 147 Трудового кодекса Российской Федерации.

Выплаты компенсационного характера работникам Учреждения, занятым в местностях с особыми климатическими условиями, устанавливаются с учетом требований статьи 148 Трудового кодекса Российской Федерации.

Выплаты компенсационного характера в других случаях выполнения работ в условиях, отклоняющихся от нормальных, устанавливаются с учетом требований статьи 149 Трудового кодекса Российской Федерации.

4.2. Оплата труда работников Учреждения, занятых на тяжелых работах, работах с вредными, опасными и иными особыми условиями труда, производится в повышенном размере в соответствии с законодательством.

4.3. В порядке и размерах, определенных Трудовым кодексом Российской Федерации и настоящим Примерным положением работникам Учреждения рекомендуется устанавливать следующие компенсационные выплаты:

- за работу в ночное время (за каждый час работы с 22 часов до 06 часов утра). Рекомендуемый размер доплаты – 35 процентов части оклада за час работы работника.

Расчет части оклада за час работы определяется путем деления оклада работника на среднемесячное количество рабочих часов в соответствующем календарном году.

- водителям легковых автомобилей за ненормированный рабочий день до 25 процентов от оклада;

- водителям легковых автомобилей за работу в ночное время 35 процентов от оклада;

- за выполнение работ в неблагоприятных условиях труда, тяжелых работ, работ с вредными и (или) опасными условиями труда, определенными в соответствии с действующим законодательством;

- за работу в выходные и нерабочие праздничные дни;  
- надбавка водителям за классность (за фактически отработанное в качестве водителя время): водителям легковых и грузовых автомобилей первого класса – 25 процентов от оклада, водителям легковых и грузовых автомобилей второго класса – 10 процентов от оклада.

Основанием для этих выплат является локальный правовой акт Учреждения.

4.4. Минимальные размеры повышения оплаты труда работникам Учреждения, занятым на тяжелых работах, работах с вредными и (или) опасными и иными особыми условиями труда, и условия указанного повышения устанавливаются в соответствии со статьями 146, 147, 154 Трудового кодекса Российской Федерации.

4.5. Доплата за совмещение профессий (должностей) устанавливается работникам Учреждения при совмещении ими профессий (должностей). Размер доплаты и срок, на который она устанавливается, определяется по соглашению сторон трудового договора с учетом выполнения дополнительного объема работ.

4.6. Доплата за расширение зон обслуживания устанавливается работнику Учреждения при расширении зон обслуживания. Размер доплаты и срок, на который она устанавливается, определяется по соглашению сторон трудового договора с учетом содержания и (или) объема дополнительной работы.

4.7. Доплата за увеличение объема работы или исполнение обязанностей временно отсутствующего работника без освобождения от работы, определенной трудовым договором, устанавливается работнику Учреждения в случае увеличения установленного объема работы или возложения на него обязанностей временно отсутствующего работника без освобождения от работы, определенной трудовым договором. Размер доплаты и срок, на который она устанавливается, определяется по соглашению сторон трудового договора с учетом содержания и (или) объема дополнительной работы.

4.8. Повышенная оплата за работу в выходные и нерабочие праздничные дни производится работникам Учреждения, привлекаемым к работе в выходные и нерабочие праздничные дни. Размер доплаты устанавливается статьей 153 Трудового кодекса Российской Федерации.

4.9. Сверхурочная работа оплачивается за первые два часа работы не менее чем в полуторном размере, за последующие часы – не менее чем в двойном размере. Конкретные размеры оплаты за сверхурочную работу определяются коллективным договором, локальным правовым актом или трудовым договором. По желанию работника сверхурочная работа вместо повышенной оплаты может компенсироваться предоставлением дополнительного времени отдыха, но не менее времени, отработанного сверхурочно.

4.10. Доплата за классность выплачивается за время работы в качестве водителя. При выплате доплаты следует учитывать, что квалификации третьего, второго, первого класса может быть присвоена водителю при наличии права управления определенными категориями транспортных средств:

- 3 класс – категории «В» или «С», или только «Д»;
- 2 класс – категории «В», «С», «Е» или только «Д» («Д» или «Е»);
- 1 класс – категории «В», «С», «Д» и «Е».

Квалификация второго класса может быть присвоена при непрерывном стаже работы не менее трех лет в качестве водителя автомобиля третьего класса в данном Учреждении, а квалификация первого класса – при непрерывном стаже работы не менее двух лет в качестве водителя автомобиля второго класса в данном Учреждении.

4.11. К заработной плате работников Учреждения применяются:

- 4.11.1 районный коэффициент;
- 4.11.2 процентные надбавки за стаж работы в районах Крайнего Севера и приравненных к ним местностям в соответствии с Законом Российской Федерации от 19.02.1993 № 4520-1 «О государственных гарантиях и компенсациях для лиц, работающих и проживающих в районах Крайнего Севера и приравненных к ним местностям».

Конкретные размеры повышения оплаты труда устанавливаются руководителем с учетом мнения представительного органа работников в порядке, установленном статьей 372 Трудового кодекса Российской Федерации для принятия локальных правовых актов, либо коллективным договором, трудовым договором.

4.12. Работникам учреждений могут устанавливаться иные виды и размеры компенсационных выплат в соответствии с положениями, утвержденными руководителями Учреждений, в пределах фонда оплаты труда, утвержденного на текущий финансовый год. Основанием для этих выплат является локальный правовой акт Учреждения.

#### 5. Порядок и условия установления выплат стимулирующего характера

5.1. Стимулирующие выплаты устанавливаются работникам Учреждения, с учетом критериев, позволяющих оценить результативность и качество их работы. Критерии оценки деятельности работников Учреждения, порядок и размеры выплат стимулирующего характера утверждаются коллективным договором, соглашением, локальными правовыми актами Учреждений.

5.2. Размеры выплат стимулирующего характера определяются с учетом деятельности учреждения и наличия финансовых средств.

5.3. Качественные и количественные показатели определяются для каждой конкретной стимулирующей выплаты, при достижении которых данная выплата производится.

5.4. Работникам Учреждений устанавливаются следующие стимулирующие выплаты:

- выплаты за стаж непрерывной работы, выслугу лет устанавливаются в соответствии с продолжительностью работы в отрасли;
- премиальные выплаты по итогам работы;
- выплаты за качество выполняемых работ;
- выплаты за интенсивность и высокие результаты работы.

5.5. Работникам Учреждений выплаты за стаж непрерывной работы, выслугу лет устанавливаются в соответствии с продолжительностью работы в отрасли в следующих размерах:

Период установления выплаты	Размер, в процентах к окладу
От 1 до 5 лет	10
От 5 до 10 лет	15
От 10 до 15 лет	20
Свыше 15 лет	30

5.6. Условия и размеры установления премирования устанавливаются Положением об оплате труда, утвержденным руководителями Учреждений, в пределах бюджетных ассигнований на оплату труда работников Учреждений на текущий финансовый год. Основанием для этих выплат является локальный правовой акт Учреждения.

5.7. При премировании учитываются:

- успешное и добросовестное исполнение работником своих должностных обязанностей в соответствующем периоде;
- проявление творческой инициативы в работе;
- качественная подготовка и проведение мероприятий, связанных с уставной деятельностью Учреждения;
- участие в течение месяца в выполнении важных работ, мероприятий.

5.8. Премия по результатам работы за месяц максимальным пределом не ограничивается, устанавливается в пределах фонда оплаты труда Учреждения на текущий финансовый год. Премия начисляется на должностной оклад без учета доплат и надбавок.

5.9. Премирование за выполнение особо важных и сложных заданий производится работникам Учреждения одновременно по итогам выполнения особо важных и сложных работ с целью поощрения работников за оперативность и качественный результат труда.

5.10. Премиальные выплаты работникам Учреждений в связи с юбилеем, присвоением почетного звания, награждением правительственной наградой или почетной грамотой, достижением пенсионного возраста, к юбилейным датам трудового коллектива, к профессиональным праздникам, Международному женскому дню, Дню защитника Отечества выплачиваются в пределах утвержденного фонда оплаты труда.

Размер премии может устанавливаться как в абсолютном значении, так и в процентном отношении к окладу. Максимальным размером данная премия не ограничена.

5.11. Премия за качество выполненных работ устанавливается работникам Учреждения в целях усиления материальной заинтересованности работников в повышении качества выполняемых задач, своевременном и добросовестном исполнении своих трудовых функций, повышения уровня ответственности за порученный участок работы.

При установлении данных выплат учитываются:

- добросовестное, ответственное отношение к работе;
- отсутствие претензий (рекламаций) к результатам выполнения работ, оказания услуг со стороны заказчиков и потребителей;
- соблюдение регламентов, стандартов, технологий, требований к процедурам при выполнении работ, оказании услуг;
- соблюдение установленных сроков выполнения работ, услуг;
- инициатива, творчество и применение в работе современных форм и методов организации труда;
- выполнение порученной работы, связанной с обеспечением рабочего процесса или уставной деятельности Учреждения;
- качественная подготовка и своевременная сдача отчетности;
- участие в соответствующем периоде в выполнении важных работ, мероприятий.

5.12. Премия за образцовое качество выполняемых работ выплачивается работникам Учреждения одновременно при награждении ведомственными наградами в случаях, предусмотренных нормативными правовыми актами Российской Федерации, Камчатского края, органов местного самоуправления Петропавловск-Камчатского городского округа выплачивается в пределах утвержденного фонда оплаты труда.

Размер премии может устанавливаться как в абсолютном значении, так и в процентном отношении к окладу. Максимальным размером данная премия не ограничена.

5.13. Премия за интенсивность и высокие результаты работы устанавливается при условии:

- отсутствия замечаний по работе с документами;
- соблюдения норм профессиональной этики;
- выполнения поставленных задач с проявлением инициативы;
- наличия высокого уровня исполнительской дисциплины;
- организации и проведения мероприятий, направленных на повышение авторитета и имиджа Учреждения среди населения;
- непосредственного участия в реализации национальных проектов, федеральных и региональных целевых программ.

5.14. Премирование работников Учреждений производится в пределах бюджетных ассигнований на оплату труда работников Учреждений на текущий финансовый год. Конкретный размер премии определяется в процентном отношении к окладу работника Учреждения.

**6. Иные вопросы, связанные с оплатой труда**

6.1. В рамках экономии фонда оплаты труда работникам учреждения, в том числе руководителю Учреждения, может быть:

6.1.1 оказана материальная помощь в связи со смертью супруга (супруги), близких родственников (детей, родителей), бракосочетанием, рождением ребенка.

Решение об оказании материальной помощи и ее конкретных размерах принимают руководители Учреждений на основании письменного заявления работника, в соответствии с Положением о стимулировании работников Учреждения, утверждаемым локальным правовым актом, в пределах утвержденного фонда оплаты труда.

6.1.2 единовременное поощрение работников муниципальных учреждений, проработавших в данном учреждении не менее 15 лет в связи с выходом на пенсию.

Выплата единовременной материальной помощи работникам производится в пределах фонда оплаты труда и ее конкретный размер работнику устанавливается локальными правовыми актами Учреждения.

**ПОСТАНОВЛЕНИЕ**

АДМИНИСТРАЦИИ  
ПЕТРОПАВЛОВСК-КАМЧАТСКОГО ГОРОДСКОГО ОКРУГА

от 01.07.2015 № 1558

**О признании утратившим силу постановления администрации Петропавловск-Камчатского городского округа от 27.01.2015 № 120 «Об утверждении Положения об организации платного питания обучающихся в муниципальных общеобразовательных организациях Петропавловск-Камчатского городского округа»**

Во исполнение решения Петропавловск-Камчатского городского суда от 02.04.2015 № 2-5334/15

ПОСТАНОВЛЯЮ:

1. Постановление администрации Петропавловск-Камчатского городского округа от 27.01.2015 № 120 «Об утверждении Положения об организации платного питания обучающихся в муниципальных общеобразовательных организациях Петропавловск-Камчатского городского округа» признать утратившим силу.

2. Аппарату администрации Петропавловск-Камчатского городского округа опубликовать настоящее постановление в газете «Град Петра и Павла» и разместить на официальном сайте администрации Петропавловск-Камчатского городского округа в информационно-телекоммуникационной сети «Интернет».

3. Настоящее постановление вступает в силу после дня его официального опубликования и распространяет свое действие на правоотношения, возникшие с 08.05.2015.

*Первый заместитель Главы администрации  
Петропавловск-Камчатского городского округа  
В. Ю. Иваненко*

**ПОСТАНОВЛЕНИЕ**

АДМИНИСТРАЦИИ  
ПЕТРОПАВЛОВСК-КАМЧАТСКОГО ГОРОДСКОГО ОКРУГА

от 03.07.2015 № 1601

**О проведении мероприятий по санитарной очистке и уборке территории Петропавловск-Камчатского городского округа**

В связи с обращением муниципального казенного учреждения «Управление благоустройства города Петропавловска-Камчатского» от 30.06.2015 № 2070/15 о проведении мероприятий по санитарной очистке и уборке территории Петропавловск-Камчатского городского округа, а также улучшения благоустройства и санитарного состояния Петропавловск-Камчатского городского округа

1. Провести в период с 06.07.2015 по 31.08.2015 мероприятия по санитарной очистке и уборке территории Петропавловск-Камчатского городского округа (далее – мероприятия).

2. Муниципальному казенному учреждению «Управление благоустройства города Петропавловска-Камчатского» обеспечить участников мероприятий необходимым инвентарем и техникой.

3. Аппарату администрации Петропавловск-Камчатского городского округа опубликовать настоящее постановление в газете «Град Петра и Павла» и разместить на официальном сайте администрации Петропавловск-Камчатского городского округа в информационно-телекоммуникационной сети «Интернет».

4. Настоящее постановление вступает в силу со дня его официального опубликования.

5. Контроль за исполнением настоящего постановления возложить на заместителя Главы администрации Петропавловск-Камчатского городского округа – председателя Комитета городского хозяйства администрации Петропавловск-Камчатского городского округа.

*Первый заместитель Главы администрации  
Петропавловск-Камчатского городского округа  
В.Ю. Иваненко*

ПЕТРОПАВЛОВСК-КАМЧАТСКАЯ ГОРОДСКАЯ  
ТЕРРИТОРИАЛЬНАЯ ИЗБИРАТЕЛЬНАЯ КОМИССИЯ

**ПОСТАНОВЛЕНИЕ**

29 июня 2015 года № 110/661  
Петропавловск-Камчатский

**О Календарном плане мероприятий по подготовке и проведению дополнительных выборов депутатов Городской Думы Петропавловск-Камчатского городского округа пятого созыва по двухмандатному избирательному округу № 2, назначенных на 13 сентября 2015 года**

Руководствуясь статьей 22 Закона Камчатского края «О выборах депутатов представительных органов муниципальных образований в Камчатском крае» Петропавловск-Камчатская городская территориальная избирательная комиссия постановляет:

1. Утвердить Календарный план мероприятий по подготовке и проведению дополнительных выборов депутатов Городской Думы Петропавловск-Камчатского городского округа пятого созыва по двухмандатному избирательному округу № 2, назначенных на 13 сентября 2015 года согласно приложению.

2. Опубликовать настоящее постановление в газете Петропавловск Камчатского городского округа «Град Петра и Павла».

*Председатель  
Петропавловск-Камчатской городской  
территориальной избирательной комиссии  
Я. В. Кострба*

*Секретарь  
Петропавловск-Камчатской городской  
территориальной избирательной комиссии  
С. В. Графская*

Приложение  
к постановлению  
Петропавловск-Камчатской городской  
территориальной избирательной комиссии  
от 29 июня 2015 года № 110/661

**Календарный план мероприятий по подготовке и проведению дополнительных выборов депутатов Городской Думы Петропавловск-Камчатского городского округа пятого созыва по двухмандатному избирательному округу № 2**

День голосования – 13 сентября 2015 года

*Закон Камчатского края  
«О выборах депутатов представительных органов  
муниципальных образований в Камчатском крае»  
от 19.12.2011г. № 740 (далее – Закон о выборах)*

№ п/п	Содержание мероприятия	Срок исполнения	Исполнители
-------	------------------------	-----------------	-------------

**Назначение выборов**

1.	Назначение выборов	Решение от 24 июня 2015 года № 759-р «О назначении дополнительных выборов депутатов Городской Думы Петропавловск-Камчатского городского округа пятого созыва по избирательному округу № 2»	Городская Дума Петропавловск-Камчатского городского округа
2.	Опубликование решения о назначении выборов в средствах массовой информации	Газета «Град Петра и Павла» от 24 июня 2015 года № 26 (486)	Городская Дума Петропавловск-Камчатского городского округа

**Избирательные округа**

3.	Утверждение схемы избирательных округов представительным органом местного самоуправления	Решение Городской Думы Петропавловск-Камчатского городского округа от 20.06.2012 № 1487-р «Об утверждении схемы образования восьми двухмандатных избирательных округов по выборам депутатов Городской Думы Петропавловск-Камчатского городского округа пятого созыва»	Городская Дума Петропавловск-Камчатского городского округа
----	--	---	--

## Избирательные участки

4.	Образование избирательных участков	Постановление главы администрации от 17.01.2013 № 125 «Об образовании на территории Петропавловск-Камчатского городского округа избирательных участков, участков референдума»	Глава администрации Петропавловск-Камчатского городского округа по согласованию с территориальной избирательной комиссией
5.	Образование избирательных участков в местах временного пребывания избирателей, на судах, находящихся в день голосования в плавании	Не позднее 13 августа 2015 года, а в исключительных случаях – не позднее 9 сентября 2015 года (ч.4 ст.19)	Петропавловск-Камчатская городская территориальная избирательная комиссия
6.	Опубликование списков избирательных участков	Не позднее 3 августа 2015 года (ч.6 ст.19)	Петропавловск-Камчатская городская территориальная избирательная комиссия

## Избирательные комиссии

7.	Формирование участковых избирательных комиссий	Сформированы в апреле 2013 года – сроком на 5 лет (ч.2 ст.27 ФЗ-№ 67)	Петропавловск-Камчатская городская территориальная избирательная комиссия
----	--	---	---

## Списки избирателей

8.	Представление сведений об избирателях в Петропавловск-Камчатскую городскую территориальную избирательную комиссию	Сразу после назначения дня голосования (ч.2 ст.15)	Глава администрации Петропавловск-Камчатского городского округа
9.	Представление сведений в Петропавловск-Камчатскую городскую территориальную избирательную комиссию об изменениях в ранее представленных для составления списков избирателей сведениях об избирателях	Еженедельно со дня представления сведений	Глава администрации Петропавловск-Камчатского городского округа
10.	Составление списков избирателей Петропавловск-Камчатской городской ТИК и передача первого экземпляра списка избирателей по акту в участковые избирательные комиссии	Не позднее 2 сентября 2015 года (ч.13 ст.15)	Петропавловск-Камчатская городская территориальная избирательная комиссия
11.	Составление списков избирателей в местах временного пребывания избирателей, на судах, находящихся в день голосования в плавании	Не позднее дня предшествующего дню голосования (ч.7 ст.15)	Участковые избирательные комиссии
12.	Передача списков избирателей в Петропавловск-Камчатскую городскую территориальную избирательную комиссию по избирательным участкам, образованным в местах временного пребывания избирателей, на судах, находящихся в день голосования в плавании	Незамедлительно (ч.8 ст.15)	Участковые избирательные комиссии
13.	Направление избирателям приглашений для ознакомления и дополнительного уточнения списков избирателей	Не позднее 2 сентября 2015 года (ч.6 ст.27 ФЗ-№ 67)	Участковые избирательные комиссии
14.	Представление списков избирателей для ознакомления избирателей и дополнительного уточнения	Со 2 сентября 2015 года (ч.1 ст.17)	Участковые избирательные комиссии
15.	Подписание выверенного и уточненного списка избирателей и его заверение печатью участковой избирательной комиссии	Не позднее 12 сентября 2015 года (ч.17 ст.15)	Председатели и секретари участковых избирательных комиссий
16.	Оформление отдельных книг списка избирателей (в случае разделения списка на отдельные книги)	После подписания списка избирателей (ч.15 ст.15)	Участковые избирательные комиссии

## Политические партии

17.	Направление в Петропавловск-Камчатскую городскую территориальную избирательную комиссию списка политических партий, иных общественных объединений, имеющих право в соответствии с федеральным законом принимать участие в выборах в качестве избирательных объединений, по состоянию на день официального опубликования (публикации) решения о назначении выборов, и публикация указанного списка в государственных или муниципальных периодических печатных изданиях и размещение в сети «Интернет»	Не позднее чем через 3 дня со дня официального опубликования (публикации) решения о назначении выборов (ч.3 ст.29)	Управление Министерства юстиции Российской Федерации по Камчатскому краю
-----	--	--	--

18.	Уведомление политической партией (региональным отделением или иным структурным подразделением) Петропавловск-Камчатскую городскую территориальную избирательную комиссию о дате, месте и времени проведения съезда (конференции, собрания) по выдвижению кандидатов	Не позднее, чем за день до проведения мероприятия (ч.1 ст.27) ФЗ-95	Политическая партия (региональное отделение или иное структурное подразделение)
19.	Направление представителя Петропавловск-Камчатской городской территориальной избирательной комиссии на мероприятие, связанное с выдвижением кандидатов	В день проведения мероприятия	Петропавловск-Камчатская городская территориальная избирательная комиссия

## Выдвижение и регистрация кандидатов

20.	Выдвижение кандидатов избирательным объединением, в порядке самовыдвижения	Со дня, следующего за днем официального опубликования решения о назначении выборов (ч.4 ст.28)	Граждане Российской Федерации, обладающие пассивным избирательным правом, избирательные объединения
21.	Период выдвижения кандидатов	Со дня, следующего за днем официального опубликования решения о назначении выборов до 29 июля 2015 года (ч.12 ст.30)	Граждане Российской Федерации, обладающие пассивным избирательным правом, избирательные объединения
22.	Представление в Петропавловск-Камчатскую городскую территориальную избирательную комиссию списка кандидатов, выдвинутых по двухмандатному избирательному округу избирательным объединением и прилагаемых к нему документов	Со дня, следующего за днем официального опубликования решения о назначении выборов	Уполномоченный представитель избирательного объединения
23.	Рассмотрение представленных документов и заверение списка кандидатов, выдвинутых избирательным объединением	В течение 3-х дней со дня приема документов (ч.6 ст.32)	Петропавловск-Камчатская городская территориальная избирательная комиссия
24.	Выдача уполномоченному представителю избирательного объединения решения о заверении списка кандидатов по двухмандатным избирательным округам с копией заверенного списка кандидатов либо мотивированного решения об отказе в заверении списка кандидатов с указанием даты и времени (часы и минуты) выдачи	В течение одних суток с момента принятия соответствующего решения (ч.7 ст.32)	Петропавловск-Камчатская городская территориальная избирательная комиссия
25.	Выдача кандидату письменного подтверждения о получении документов о выдвижении кандидата	В день поступления соответствующих документов (ч.7 ст.30)	Окружная избирательная комиссия
26.	Направление в соответствующие органы для проверки достоверности сведений, содержащихся в представленных при выдвижении кандидата документах	Со дня принятия документов о выдвижении кандидата (ч.8 ст.30)	Окружная избирательная комиссия
27.	Доведение до сведения избирателей сведений о кандидатах, представленных при их выдвижении	После поступления документов, необходимых для выдвижения (ч.9 ст.30)	Окружная избирательная комиссия
28.	Направление в средства массовой информации о выявленных фактах недостоверности представленных кандидатами сведений при их выдвижении	В случае выявления фактов недостоверности представленных сведений (ч.10 ст.30)	Окружная избирательная комиссия
29.	Сбор подписей в поддержку выдвижения кандидата	Со дня, следующего за днем получения избирательной комиссией уведомления о выдвижении кандидата (ч.1 ст.36)	Дееспособный гражданин Российской Федерации, достигший к моменту сбора подписей возраста 18 лет
30.	Представление в окружную избирательную комиссию избирательных документов для регистрации кандидатов	Не позднее 29 июля 2015 года до 18 часов по местному времени (ч.1 ст.38)	Кандидат, доверенное лицо кандидата
31.	Извещение кандидата о выявленной неполноте сведений о кандидате или несоблюдении требований закона к оформлению документов, представленных в окружную избирательную комиссию	Не позднее чем за 3 дня до дня заседания избирательной комиссии, на котором должен рассматриваться вопрос о регистрации соответствующего кандидата (ч.2 ст.39)	Окружная избирательная комиссия
32.	Реализация права на внесение уточнений и дополнений в документы, представленные в окружную избирательную комиссию	Не позднее, чем за один день до дня заседания комиссии, на котором должен рассматриваться вопрос о регистрации соответствующего кандидата (ч.3 ст.38)	Кандидаты

33.	Извещение кандидатов о проверке подписей избирателей	Заблаговременно (ч.5 ст.39)	Окружная избирательная комиссия
34.	Направление кандидату копии итогового протокола о проверке подписей избирателей	Не позднее, чем за 2 суток до заседания комиссии, на котором должен рассматриваться вопрос о регистрации соответствующего кандидата (ч.14 ст.39)	Окружная избирательная комиссия
35.	Принятие решения о регистрации кандидата либо об отказе в его регистрации	В течение 10 дней со дня приема необходимых для регистрации кандидата документов (ч.1 ст.40)	Окружная избирательная комиссия
36.	Выдача кандидату копии решения об отказе в регистрации с изложением оснований отказа	В течение одних суток с момента принятия данного решения (ч.3 ст.40)	Окружная избирательная комиссия

## Статус кандидатов

37.	Назначение уполномоченного представителя, в том числе уполномоченного представителя по финансовым вопросам, кандидатом, выдвинутым по двухмандатному избирательному округу	С момента выдвижения (ст.34)	Избирательное объединение, кандидат
38.	Регистрация уполномоченного представителя избирательного объединения	В течении 3 дней со дня поступления документов (ч.6 ст.34)	Петропавловск-Камчатская городская территориальная избирательная комиссия
39.	Регистрация уполномоченного представителя кандидата	В течении 3 дней со дня поступления документов (ч.6 ст.34)	Окружная избирательная комиссия
40.	Представление в окружную избирательную комиссию заверенной копии приказа (распоряжения) об освобождении кандидата на время его участия в выборах от выполнения должностных или служебных обязанностей	Не позднее чем через 5 дней со дня регистрации кандидата (ч.2 ст.42)	Зарегистрированные кандидаты, находящиеся на государственной или муниципальной службе либо работающие в организациях, осуществляющих выпуск средств массовой информации
41.	Назначение доверенных лиц кандидата	После выдвижения кандидата (ч.1 ст.44)	Кандидаты, избирательные объединения, выдвинувшие кандидатов
42.	Регистрация доверенных лиц кандидата на основании письменного заявления кандидата (представления избирательного объединения, выдвинувшего кандидата) и заявлений самих граждан о согласии быть доверенными лицами	В течение 3 дней со дня поступления документов (ч.1 ст.44)	Окружная избирательная комиссия
43.	Реализация права кандидата на снятие своей кандидатуры	Не позднее 7 сентября 2015 года, а при наличии вынуждающих к тому обстоятельств не позднее 11 сентября 2015 года (ч.10 ст.40)	Кандидаты
44.	Реализация права избирательного объединения отозвать выдвинутого им кандидата	Не позднее 7 сентября 2015 года (ч.12 ст.40)	Избирательное объединение в порядке и по основаниям, предусмотренным федеральным законом и (или) уставом избирательного объединения

## Информирование избирателей и предвыборная агитация

45.	Представление в Петропавловск-Камчатскую городскую территориальную избирательную комиссию перечня муниципальных организаций телерадиовещания и муниципальных периодических печатных изданий, которые обязаны предоставлять эфирное время, печатную площадь для проведения предвыборной агитации	Не позднее, чем на 5-й день после дня официального опубликования (публикации) решения о назначении выборов (ч. 5 ст.47)	Орган исполнительной власти, уполномоченный на осуществление функций по регистрации средств массовой информации
46.	Публикация перечня муниципальных организаций телерадиовещания и муниципальных периодических печатных изданий	По представлению перечня (ч.4 ст.47)	Петропавловск-Камчатская городская территориальная избирательная комиссия
47.	Публикация предвыборной программы и ее размещение в информационно-телекоммуникационной сети общего пользования «Интернет»	Не позднее 2 сентября 2015 года (ч.11 ст.48)	Кандидаты, выдвинутые избирательным объединением
48.	Агитационный период	Со дня выдвижения кандидата до нуля часов по местному времени 12 сентября 2015 года (ч.1 ст.49)	Граждане РФ, общественные объединения

49.	Предвыборная агитация на каналах организаций телерадиовещания и в периодических печатных изданиях	С 15 августа 2015 года до нуля часов по местному времени 12 сентября 2015 года (ч.2 ст.49)	Граждане РФ, общественные объединения
50.	Запрет на опубликование (обнародование) результатов опросов общественного мнения, прогнозов результатов выборов, иных исследований, связанных с проводимыми выборами, в том числе их размещение в информационно-телекоммуникационных сетях общего пользования (включая «Интернет»)	С 8 сентября по 13 сентября 2015 года включительно (ч.3 ст.46)	Граждане, организации телерадиовещания, редакции периодических печатных изданий, организации, публикующие (обнародующие) результаты опросов и прогнозы результатов выборов
51.	Запрет на опубликование (обнародование) данных об итогах голосования, о результатах выборов, в том числе на размещение таких данных в информационно-телекоммуникационных сетях общего пользования (включая «Интернет»)	13 сентября 2015 года с 00.00 часов до 20.00 часов по местному времени (ч.4 ст.45)	Граждане, организации телерадиовещания, редакции периодических печатных изданий
52.	Опубликование сведений о размере и других условиях оплаты эфирного времени, печатной площади, представление в Петропавловск-Камчатскую городскую территориальную избирательную комиссию указанных сведений с уведомлением о готовности предоставить зарегистрированным кандидатам печатную площадь	Не позднее чем через 30 дней со дня официального опубликования (публикации) решения о назначении выборов (ч.6 ст.50)	Организации телерадиовещания и редакции периодических печатных изданий
53.	Представление в Петропавловск-Камчатскую городскую территориальную избирательную комиссию данных учета объемов и стоимости эфирного времени и печатной площади, предоставленных для проведения предвыборной агитации	Не позднее 22 сентября 2015 года (ч.7 ст.50)	Организации телерадиовещания и редакции периодических печатных изданий, предоставившие зарегистрированным кандидатам эфирное время, печатную площадь
54.	Хранение учетных документов о бесплатном и платном предоставлении кандидатам эфирного времени, печатной площади	Не менее 3 лет со дня голосования (ч.8 ст.50)	Организации, осуществляющие выпуск средств массовой информации
55.	Проведение жеребьевки в целях распределения платной печатной площади	После завершения регистрации кандидатов, но не позднее 13 августа 2015 года (ч.4 ст.52)	Редакции муниципальных периодических печатных изданий, выходящие не реже 1 раза в неделю, зарегистрированные кандидаты
56.	Представление в филиал Сбербанка России документа о перечислении в полном объеме средств в оплату стоимости печатной площади	Не позднее чем за 2 дня до дня публикации предвыборного агитационного материала (ч.8 ст.52)	Зарегистрированные кандидаты
57.	Проведение жеребьевки в целях распределения эфирного времени, предоставляемого за плату	По завершении регистрации кандидатов, но не позднее чем 13 августа 2015 года (ч.6 ст.51)	Муниципальные организации телерадиовещания с участием заинтересованных лиц
58.	Опубликование сведений о размере и других условиях оплаты работ или услуг организаций, индивидуальных предпринимателей по изготовлению печатных агитационных материалов, представление в Петропавловск-Камчатскую городскую территориальную избирательную комиссию указанных сведений	Не позднее чем через 30 дней со дня официального опубликования (публикации) решения о назначении выборов (ч.2 ст.54)	Организации, индивидуальные предприниматели, выполняющие работы или оказывающие услуги по изготовлению печатных агитационных материалов
59.	Определение перечня специальных мест для размещения печатных агитационных материалов на территории каждого избирательного участка	Не позднее 13 августа 2015 года (ч.7 ст.54)	Администрация Петропавловск-Камчатского городского округа по предложению окружной избирательной комиссии
60.	Доведение до сведения зарегистрированных кандидатов перечня специальных мест для размещения печатных агитационных материалов	После принятия решения (ч.7 ст.54)	Окружная избирательная комиссия
61.	Подача и рассмотрение уведомлений организаторов собраний, митингов, демонстраций, шествий и пикетирований, носящих агитационный характер	В соответствии с Федеральным законом «О собраниях, митингах, демонстрациях, шествиях и пикетированиях»	Организатор публичного мероприятия, орган исполнительной власти Камчатского края, органы местного самоуправления
62.	Рассмотрение заявок на предоставление помещений для проведения встреч зарегистрированных кандидатов, их доверенных лиц с избирателями	В течение трех дней со дня подачи заявки (ч.6 ст.53)	Собственники, владельцы помещений
63.	Уведомление в письменной форме Петропавловск-Камчатскую городскую территориальную избирательную комиссию о факте предоставления помещения зарегистрированному кандидату об условиях, на которых оно было предоставлено, а также о том, когда это помещение может быть предоставлено в течение агитационного периода другим зарегистрированным кандидатам	Не позднее дня, следующего за днем предоставления помещения (ч.4 ст.53)	Собственники, владельцы помещений

64.	Информирование других зарегистрированных кандидатов о факте предоставления помещения зарегистрированному кандидату, избирательному объединению через информационно-телекоммуникационные сети Интернет или иным способом	В течение двух суток с момента получения уведомления (ч.5 ст.53)	Петропавловск-Камчатская городская территориальная избирательная комиссия
65.	Опубликование сведений о размере (в валюте Российской Федерации) и других условиях оплаты работ (услуг) по изготовлению предвыборных печатных агитационных материалов. Представление указанных сведений в Петропавловск-Камчатскую городскую территориальную избирательную комиссию	Не позднее 23 сентября 2015 года (ч.2 ст.54)	Организации, индивидуальные предприниматели, выполняющие работы (оказывающие услуги) по изготовлению предвыборных печатных агитационных материалов
66.	Представление экземпляров предвыборных печатных агитационных материалов или их копий, экземпляры аудиовизуальных агитационных материалов, фотографии иных агитационных материалов в окружную избирательную комиссию и сведений о месте нахождения (об адресе места жительства) организации (лица), изготовившей и заказавшей (изготовившего и заказавшего) эти материалы	До начала распространения соответствующих материалов (ч.4 ст.54)	Кандидаты

## Финансирование выборов

67.	Поступление в распоряжение Петропавловск-Камчатской городской территориальной избирательной комиссии финансовых средств на проведение выборов	Не позднее чем в 10-дневный срок со дня официального опубликования (публикации) решения о назначении выборов (ч.2 ст.56)	Администрация Петропавловск-Камчатского городского округа
68.	Распределение части средств, выделенных на подготовку и проведение выборов, между участковыми избирательными комиссиями	Не позднее 23 августа 2015 года (ч.5 ст.56)	Окружная избирательная комиссия
69.	Выдача кандидату документа для открытия специального избирательного счета	В течение 3-х дней после уведомления о выдвижении (ч.3 ст.58)	Окружная избирательная комиссия
70.	Регистрация уполномоченных представителей по финансовым вопросам	В течение 3-х дней после предоставления документов (ч.6 ст.34)	Окружная избирательная комиссия
71.	Создание собственного избирательного фонда кандидата	После письменного уведомления о выдвижении, но до представления документов для регистрации кандидата (ч.3 ст.58)	Кандидаты, уполномоченные представители по финансовым вопросам
72.	Представление заверенных копий первичных финансовых документов, подтверждающих поступление и расходование средств специальных избирательных фондов кандидатов	В трехдневный срок, а с 9 сентября 2015 года немедленно (ч.7 ст.60)	Отделение Сбербанка России – держатель специального избирательного счета, по требованию окружной избирательной комиссии, а по соответствующему избирательному фонду – также по требованию кандидата
73.	Проверка достоверности сведений, указанных гражданами и юридическими лицами при внесении или перечислении пожертвований в избирательные фонды кандидатов, и сообщение о результатах проверки в окружную избирательную комиссию	В 5-дневный срок со дня получения представления окружной избирательной комиссии (ч.11 ст.60)	Органы регистрационного учета граждан, органы исполнительной власти, осуществляющие государственную регистрацию юридических лиц либо уполномоченные в сфере регистрации некоммерческих организаций
74.	Возврат пожертвований в соответствии с частью 6 статьи 59 Закона о выборах	Не позднее чем через 10 дней со дня поступления пожертвования в избирательный фонд кандидата (ч.6 ст. 59)	Кандидаты
75.	Направление в СМИ для опубликования сведений о поступлении и расходовании средств избирательных фондов кандидатов	До 13 сентября 2015 года (периодически) (ч.8 ст.60)	Окружная избирательная комиссия
76.	Опубликование сведений, полученных от окружной избирательной комиссии, о поступлении и расходовании средств избирательных фондов кандидатов	В течение 3-х дней со дня получения сведений (ч.8 ст.60)	Редакции муниципальных периодических печатных изданий
77.	Возврат неизрасходованных денежных средств избирательного фонда гражданам и юридическим лицам, осуществившим пожертвования в избирательный фонд кандидата	После 13 сентября 2015 года (ст.61)	Кандидаты

78.	Перечисление средств, оставшихся на специальных избирательных счетах в доход местного бюджета	С 12 ноября 2015 года (ст.61)	Отделения Сбербанка России по письменному указанию окружной избирательной комиссии
79.	Представление в окружную избирательную комиссию итогового финансового отчета	Не позднее чем через 30 дней со дня официального опубликования результатов выборов (ч.9 ст.60)	Кандидаты
80.	Передача копий итоговых финансовых отчетов в редакции СМИ для опубликования	Не позднее чем через 5 дней со дня получения (ч.10 ст.60)	Окружная избирательная комиссия
81.	Представление в окружную избирательную комиссию финансовых отчетов о расходовании средств, выделенных на проведение выборов	Не позднее 23 сентября 2015 года (ч.6 ст.56)	Участковые избирательные комиссии
82.	Представление в представительный орган муниципального образования финансового отчета о расходовании средств, выделенных на подготовку и проведение выборов	Не позднее чем через 2 месяца со дня официального опубликования результатов выборов (ч.7 ст.56)	Петропавловск-Камчатская городская территориальная избирательная комиссия

## Голосование и определение результатов выборов

83.	Утверждение порядка осуществления контроля за изготовлением избирательных бюллетеней	Не позднее 23 августа 2015 года (ч.5 ст.64)	Окружная избирательная комиссия
84.	Утверждение формы и текста избирательного бюллетеня, числа избирательных бюллетеней	Не позднее 23 августа 2015 года (ч.5 ст.64)	Окружная избирательная комиссия
85.	Изготовление избирательных бюллетеней	По решению окружной избирательной комиссии (ч.4.2 ст.64)	Полиграфические организации
86.	Передача избирательных бюллетеней:		
	- в участковые избирательные комиссии	не позднее 11 сентября 2015 года (ч.15 ст.64)	Окружная избирательная комиссия
	- в участковые избирательные комиссии для проведения досрочного голосования	не позднее, чем за один день до дня проведения досрочного голосования (ч.15 ст.64)	
87.	Подсчет и погашение неиспользованных избирательных бюллетеней, находящихся на хранении в Петропавловск-Камчатской городской территориальной избирательной комиссии	13 сентября 2015 года после 20.00 по местному времени (ч.22 ст.64)	Петропавловск-Камчатская городская территориальная избирательная комиссия
88.	Оповещение избирателей о дне, времени и месте голосования через СМИ или иным способом	Не позднее 2 сентября 2015 года (ч.2 ст.66)	Петропавловск-Камчатская городская территориальная избирательная комиссия, участковые избирательные комиссии
89.	Оповещение избирателей о времени и месте проведения досрочного голосования через СМИ или иным способом	Не позднее чем за 5 дней до дня проведения досрочного голосования (ч.2 ст.66)	Петропавловск-Камчатская городская территориальная избирательная комиссия, участковые избирательные комиссии
90.	Проведение досрочного голосования на отдельных участках, образованных в отдаленных и труднодоступных местах, на судах, которые в день голосования будут находиться в плавании (в порядке, установленном ст.66 Закона о выборах)	Не ранее 23 августа 2015 года (ч.11 ст.65)	Участковые избирательные комиссии (на основании принятого решения Петропавловск-Камчатская городская территориальная избирательная комиссия)
91.	Проведение досрочного голосования отдельных групп избирателей, находящихся в значительно удаленных от помещения для голосования местах, транспортное сообщение с которыми отсутствует или затруднено:	Не ранее 23 августа 2015 года (ч.1 ст.65)	Участковые избирательные комиссии (на основании принятого решения Петропавловск-Камчатская городская территориальная избирательная комиссия)
	- определение количества переносных ящиков для проведения досрочного голосования	до проведения досрочного голосования (ч.2 ст.65)	Участковые избирательные комиссии
	- предъявление пустых переносных ящиков для досрочного голосования, их опечатывание и присвоение им порядковых номеров	до проведения досрочного голосования (ч.2 ст.65)	Участковые избирательные комиссии
	- внесение в список избирателей сведений и отметок об избирателях, проголосовавших досрочно вне помещения для голосования	после завершения досрочного голосования (ч.10 ст.65)	Участковые избирательные комиссии
92.	Проведение досрочного голосования в помещении окружной избирательной комиссии	Со 2 сентября по 8 сентября 2015 года (п.1 ст.64')	Окружная избирательная комиссия



93.	Проведение досрочного голосования в помещении участковой избирательной комиссии	С 9 сентября по 12 сентября 2015 года (п.1 ст.64 <sup>1</sup> )	Участковые избирательные комиссии
94.	Представление письменного заявления (устного обращения) о предоставлении возможности проголосовать вне помещения для голосования в день голосования	С 3 сентября по 12 сентября 2015 года, и до 14 часов 13 сентября 2015 года (ч.2 ст.67)	Избиратели, не имеющие возможности по уважительной причине прибыть в помещение для голосования, иные лица по просьбе указанных избирателей
95.	Проведение голосования	С 8 до 20 часов по местному времени 13 сентября 2015 года (ч.1 ст.66)	Участковые избирательные комиссии
96.	Подсчет голосов избирателей	Начинается сразу после окончания голосования и проводится без перерыва до установления итогов голосования (ч.2 ст.69)	Участковые избирательные комиссии
97.	Подписание протокола об итогах голосования на избирательном участке	На итоговом заседании после рассмотрения жалоб и заявлений (при их наличии) о нарушениях при голосовании и подсчете голосов (ч.25 ст.69)	Участковые избирательные комиссии
98.	Выдача заверенных копий протоколов участковых избирательных комиссий об итогах голосования	Немедленно после подписания протокола об итогах голосования (ч.28 ст.69)	Участковые избирательные комиссии по требованию члена участковой избирательной комиссии, наблюдателя, иных лиц, указанных в ч.3 ст.26 Закона о выборах
99.	Определение результатов выборов в избирательном округе	Не позднее 15 сентября 2015 года (ч.1 ст.70)	Окружная избирательная комиссия
100.	Направление данных о результатах выборов по избирательному округу в средства массовой информации	В течение суток после определения результатов выборов (ч.2 ст.77)	Окружная избирательная комиссия
101.	Обобщение и утверждение результатов выборов	Не позднее чем через 7 дней со дня получения протоколов окружных избирательных комиссий – не позднее 22 сентября 2015 года (ч.1 ст.73)	Петропавловск-Камчатская городская территориальная избирательная комиссия
102.	Направление копий постановлений и копий протокола окружной избирательной комиссии о результатах выборов в Городскую Думу Петропавловск-Камчатского городского округа, в Избирательную комиссию Камчатского края и в средства массовой информации	Незамедлительно после подписания постановления об утверждении общих результатов выборов (ч.3 ст.73)	Петропавловск-Камчатская городская территориальная избирательная комиссия
103.	Извещение зарегистрированного кандидата об избрании депутатом	После определения результатов выборов в избирательном округе (ч.1 ст.74)	Окружная избирательная комиссия
104.	Представление в окружную избирательную комиссию копии приказа (иного документа) об освобождении от обязанностей, несовместимых со статусом депутата, либо копии документа, удостоверяющего подачу заявления об освобождении от указанных обязанностей	В 5-дневный срок после извещения зарегистрированного кандидата об его избрании депутатом (ч.1 ст.74)	Зарегистрированный кандидат, избранный депутатом
105.	Регистрация избранного депутата и выдача ему удостоверения об избрании	После официального опубликования общих результатов выборов и выполнения кандидатом требований ч.1 ст.74 Закона о выборах (ч.5 ст.74)	Петропавловск-Камчатская городская территориальная избирательная комиссия
106.	Официальное опубликование результатов выборов, а также данных о числе голосов, полученных каждым из кандидатов	Не позднее 13 октября 2015 года (ч.3 ст.77)	Петропавловск-Камчатская городская территориальная избирательная комиссия
107.	Официальное опубликование (обнародование) полных данных об итогах голосования и о результатах выборов в объеме данных, содержащихся в протоколах всех участковых избирательных комиссий	Не позднее 13 ноября 2015 года (ч.4 ст.77)	Петропавловск-Камчатская городская территориальная избирательная комиссия
108.	Хранение, передача в архив и уничтожение документов, связанных с подготовкой и проведением выборов	В соответствии с порядком, установленным Избирательной комиссией Камчатского края (ч.1 ст.78)	Соответствующие избирательные комиссии

ПЕТРОПАВЛОВСК-КАМЧАТСКАЯ ГОРОДСКАЯ  
ТЕРРИТОРИАЛЬНАЯ ИЗБИРАТЕЛЬНАЯ КОМИССИЯ

## ПОСТАНОВЛЕНИЕ

29 июня 2015 года № 110/662  
Петропавловск-Камчатский

### О совмещении полномочий

Руководствуясь частью 9 статьи 20 Федерального закона «Об основных гарантиях избирательных прав и права на участие в референдуме граждан Российской Федерации» Петропавловск-Камчатская городская территориальная избирательная комиссия постановляет:

1. Совместить полномочия Петропавловск-Камчатской городской территориальной избирательной комиссии с полномочиями окружной избирательной комиссии по двухмандатному избирательному округу № 2 при проведении дополнительных выборов депутатов Городской Думы Петропавловск-Камчатского городского округа пятого созыва, назначенных на 13 сентября 2015 года.

2. Опубликовать настоящее постановление в газете Петропавловск-Камчатского городского округа «Град Петра и Павла».

3. Контроль за исполнением настоящего постановления возложить на председателя Петропавловск-Камчатской городской территориальной избирательной комиссии Костробу Я. В.

*Председатель  
Петропавловск-Камчатской городской  
территориальной избирательной комиссии  
Я. В. Костроба*

*Секретарь  
Петропавловск-Камчатской городской  
территориальной избирательной комиссии  
С. В. Графская*

ПЕТРОПАВЛОВСК-КАМЧАТСКАЯ ГОРОДСКАЯ  
ТЕРРИТОРИАЛЬНАЯ ИЗБИРАТЕЛЬНАЯ КОМИССИЯ

## ПОСТАНОВЛЕНИЕ

29 июня 2015 года № 110/667  
Петропавловск-Камчатский

### О внесении изменений в постановление Петропавловск- Камчатской городской территориальной избирательной комиссии от 17 июля 2012 года № 43/224 «О перечне и формах документов, представляемых кандидатами, избирательными объединениями при проведении выборов депутатов Городской Думы Петропавловск-Камчатского городского округа пятого созыва»

В соответствии со статьей 35 Федерального закона «Об основных гарантиях избирательных прав и права на участие в референдуме граждан Российской Федерации» Петропавловск-Камчатская городская территориальная избирательная комиссия постановляет:

1. Внести изменения в постановление Петропавловск-Камчатской городской территориальной избирательной комиссии от 17 июля 2012 года № 43/224 «О перечне и формах документов, представляемых кандидатами, избирательными объединениями при проведении выборов депутатов Городской Думы Петропавловск-Камчатского городского округа пятого созыва» изложив в новой редакции:

пункт 2 и 3 Перечня документов, представляемых кандидатами, избирательными объединениями при проведении выборов депутатов Городской Думы Петропавловск-Камчатского городского округа согласно приложению 1;

форму 9 согласно приложению 2;

форму 10 согласно приложению 3.

2. Опубликовать настоящее постановление в газете Петропавловск-Камчатского городского округа «Град Петра и Павла».

3. Контроль за исполнением настоящего постановления возложить на секретаря Петропавловск-Камчатской городской территориальной избирательной комиссии Графскую С. В.

*Председатель  
Петропавловск-Камчатской городской  
территориальной избирательной комиссии  
Я. В. Костроба*

*Секретарь  
Петропавловск-Камчатской городской  
территориальной избирательной комиссии  
С. В. Графская*

Приложение № 1  
к постановлению  
Петропавловск-Камчатской городской  
территориальной избирательной комиссии  
от 29 июня 2015 года № 110/667

### 2. Документы, представляемые избирательным объединением в Петропавловск-Камчатскую городскую избирательную комиссию при выдвижении списка кандидатов по двухмандатным избирательным округам для заверения списка кандидатов

2.1. Заявление кандидата о согласии баллотироваться по двухмандатному избирательному округу (форма № 9);

2.2. Заверенную уполномоченным представителем избирательного объединения копию паспорта каждого кандидата или документа, заменяющего паспорт гражданина;

2.3. Список кандидатов по двухмандатным избирательным округам (форма № 2);  
2.4. Решение о назначении уполномоченного представителя избирательного объединения (форма № 4).

2.5. Нотариально удостоверенную копию документа о государственной регистрации избирательного объединения, выданного федеральным органом исполнительной власти, уполномоченным на осуществление функций в сфере регистрации общественных объединений, а если избирательное объединение не является юридическим лицом, также решение о его создании.

2.6. Для общественных объединений (за исключением политических партий, их региональных отделений и иных структурных подразделений) копию устава общественного объединения, заверенную постоянно действующим руководящим органом общественного объединения;

2.7. Решение съезда политической партии (конференции или общего собрания ее регионального отделения, общего собрания иного структурного подразделения политической партии, а в случаях, предусмотренных Федеральным законом «О политических партиях», соответствующего органа политической партии, ее регионального отделения или иного структурного подразделения), съезда (конференции, собрания) иного общественного объединения, его регионального или местного отделения о выдвижении кандидатов по двухмандатным избирательным округам списком;

2.8. Документ, подтверждающий согласие с соответствующим органом политической партии, иного общественного объединения кандидатур, выдвигаемых в качестве кандидатов, если такое согласие предусмотрено уставом политической партии, иного общественного объединения. 2.9. Список уполномоченных представителей избирательного объединения (форма № 5).

2.10. Заявление уполномоченного представителя избирательного объединения, о согласии осуществлять соответствующую деятельность (форма № 7).

2.11. Сведения о наименовании избирательного объединения. Краткое наименование политической партии образуется с соблюдением требований, предусмотренных статье 6 Федерального закона «О политических партиях», только из слов, составляющих наименование политической партии, указанное в ее уставе.

**3. Документы, представляемые в окружную избирательную комиссию кандидатом (лично), выдвинутым избирательным объединением в составе списка кандидатов по двухмандатным избирательным округам, после заверения списка кандидатов**

3.1. Заявление кандидата о согласии баллотироваться по соответствующему двухмандатному избирательному округу (форма № 9).

3.2. Заверенная уполномоченным представителем избирательного объединения копия паспорта кандидата или документа, заменяющего паспорт гражданина.

3.3. Копия документа об образовании кандидата.

3.4. Заверенная копия трудовой книжки кандидата, либо справка с основного места работы, подтверждающая сведения о занимаемой должности (а при отсутствии основного места работы или службы – сведения о роде занятий, т.е. документально подтвержденной деятельности кандидата, приносящей ему доход, а так же статус неработающего кандидата: пенсионер, безработный, учащийся (с указанием наименования учебного заведения), домохозяйка, временно неработающий).

3.5. Официально заверенная справка о принадлежности кандидата к политической партии, либо общественному объединению и его статусе в этой политической партии или общественном объединении (форма № 11).

3.6. Справка о том, что кандидат является депутатом, осуществляющим свои полномочия на непостоянной основе.

3.7. Сведения о размере и об источниках дохода кандидата, а так же об имуществе, принадлежащем кандидату на праве собственности (в том числе совместной собственности), о вкладах в банках, ценных бумагах (по форме согласно приложению 1 к Федеральному закону «Об основных гарантиях избирательных прав и права на участие в референдуме граждан Российской Федерации») (на бумажном носителе и в машиночитаемом виде).

3.8. Решение о выдвижении кандидата по соответствующему двухмандатному избирательному округу.

3.9. Документ, подтверждающий согласие с соответствующим органом политической партии, иного общественного объединения кандидатуры, выдвигаемой в качестве кандидата, если такое согласие предусмотрено уставом политической партии, иного общественного объединения.

3.10. Копия документа, подтверждающего факт внесения записи об избирательном объединении в единый государственный реестр юридических лиц, заверяются подписью руководителя и печатью регионального отделения политической партии или общественного объединения, если в качестве избирательного объединения выступает местное отделение.

3.11. Фотография кандидата на электронном носителе (цветная, размер 9x13см, разрешение 300 dpi) с указанием фамилии, имени, отчества в названии файла.

**Приложение № 2**  
Форма № 9

Петропавловск-Камчатский  
В окружную избирательную комиссию  
по двухмандатному избирательному округу  
№ \_\_\_\_\_  
от \_\_\_\_\_  
(фамилия, имя, отчество)  
\_\_\_\_\_  
выдвинутого  
\_\_\_\_\_  
(наименование избирательного объединения)

**Заявление**

Даю согласие баллотироваться кандидатом в депутаты Городской Думы Петропавловск-Камчатского городского округа пятого созыва по двухмандатному избирательному округу № \_\_\_\_\_.

Обязуюсь в случае избрания прекратить деятельность, несовместимую со статусом депутата Городской Думы Петропавловск-Камчатского городского округа.

Подтверждаю, что я не давал(а) согласия другому избирательному объединению на выдвижение меня кандидатом на дополнительных выборах депутатов Городской Думы Петропавловск-Камчатского городского округа пятого созыва и не выдвигал(а) свою кандидатуру в порядке самовыдвижения.

О себе сообщаю следующие сведения:

дата рождения – «\_\_\_\_\_» \_\_\_\_\_ года

место рождения – \_\_\_\_\_

(указывается место рождения согласно паспорту или документу, заменяющему паспорт гражданина Российской Федерации)

адрес места жительства – \_\_\_\_\_

(наименование субъекта Российской Федерации, район, город, иной населенный пункт, улица, номер дома, корпуса (строения и т.п.) и квартиры)

вид документа – \_\_\_\_\_  
(паспорт или документ, заменяющий паспорт гражданина Российской Федерации)

данные документа, удостоверяющего личность – \_\_\_\_\_  
(серия, номер паспорта или документа, заменяющего паспорт гражданина Российской Федерации)

выдан – \_\_\_\_\_  
(дата выдачи, наименование или код органа, выдавшего паспорт или документ, заменяющий паспорт гражданина Российской Федерации)

ИНН – \_\_\_\_\_  
(идентификационный номер налогоплательщика (при наличии))

гражданство – \_\_\_\_\_

профессиональное образование – \_\_\_\_\_  
(сведения о профессиональном образовании (при наличии) с указанием организации, осуществляющей образовательную деятельность, года ее окончания и реквизитов документа об образовании и о квалификации)

основное место работы или службы, занимаемая должность / род занятий – \_\_\_\_\_  
(основное место работы или службы, занимаемая должность (в случае отсутствия основного места работы или службы – род занятий))

(сведения об исполнении обязанностей депутата на непостоянной основе и наименование соответствующего представительного органа, депутатом которого является кандидат)

(сведения о судимости кандидата в случае, если у кандидата имелась или имеется судимость; если судимость снята или погашена, также сведения о дате снятия или погашения судимости)

(принадлежность к политической партии либо не более чем к одному общественному объединению, статус в данной политической партии, данном общественном объединении)

(фамилия, имя, отчество)

(подпись)

(дата)

**Примечание.**

Заявление оформляется в рукописном или машинописном виде на бумажном носителе. При этом фамилия, имя, отчество, подпись кандидата и дата ставятся собственноручно.

Принадлежность кандидата к политической партии либо иному общественному объединению и статус в данной политической партии, общественном объединении указываются по желанию кандидата.

Данные о месте рождения и об адресе места жительства указываются в соответствии с паспортом или документом, заменяющим паспорт гражданина Российской Федерации. При этом адрес места жительства должен обязательно содержать наименование субъекта Российской Федерации (подпункт 5 статьи 2 Федерального закона «Об основных гарантиях избирательных прав и права на участие в референдуме граждан Российской Федерации»).

В строке «вид документа» указывается паспорт или один из документов, заменяющих паспорт гражданина Российской Федерации в соответствии с подпунктом 16 статьи 2 Федерального закона «Об основных гарантиях избирательных прав и права на участие в референдуме граждан Российской Федерации».

Сведения о судимости приводятся с указанием номера (номеров) и наименования (наименований) статьи (статей) Уголовного кодекса Российской Федерации, на основании которой (которых) был осужден кандидат, а также статьи (статей) Уголовного кодекса, принятого в соответствии с Основами уголовного законодательства Союза ССР и союзных республик, статьи (статей) закона иностранного государства, если кандидат был осужден в соответствии с указанными законодательными актами за деяния, признаваемые преступлением действующим Уголовным кодексом Российской Федерации (подпункт 58 статьи 2 Федерального закона «Об основных гарантиях избирательных прав и права на участие в референдуме граждан Российской Федерации»).

**Приложение № 3**  
Форма № 10

Петропавловск-Камчатский  
В окружную избирательную комиссию  
по двухмандатному избирательному округу  
№ \_\_\_\_\_  
от \_\_\_\_\_  
(фамилия, имя, отчество)  
\_\_\_\_\_  
выдвинутого  
\_\_\_\_\_  
(в порядке самовыдвижения)

**Заявление**

Даю согласие баллотироваться кандидатом в депутаты Городской Думы Петропавловск-Камчатского городского округа пятого созыва по двухмандатному избирательному округу № \_\_\_\_\_.

Обязуюсь в случае избрания прекратить деятельность, несовместимую со статусом депутата Городской Думы Петропавловск-Камчатского городского округа.

Подтверждаю, что я не давал(а) согласия какому-либо избирательному объединению на выдвижение меня кандидатом на выборах депутатов Городской Думы Петропавловск-Камчатского городского округа и не выдвигал(а) свою кандидатуру в порядке самовыдвижения по иному двухмандатному избирательному округу.

О себе сообщаю следующие сведения:

дата рождения – « \_\_\_\_\_ » \_\_\_\_\_ года

место рождения – \_\_\_\_\_

(указывается место рождения согласно паспорту или документу, заменяющему паспорт гражданина Российской Федерации)

адрес места жительства – \_\_\_\_\_

(наименование субъекта Российской Федерации, район, город, иной населенный пункт, улица, номер дома, корпуса (строения и т.п.) и квартиры)

вид документа – \_\_\_\_\_  
(паспорт или документ, заменяющий паспорт гражданина Российской Федерации)

данные документа, удостоверяющего личность – \_\_\_\_\_

(серия, номер паспорта или документа, заменяющего паспорт гражданина Российской Федерации)

выдан – \_\_\_\_\_

(дата выдачи, наименование или код органа, выдавшего паспорт или документ, заменяющий паспорт гражданина Российской Федерации)

ИНН – \_\_\_\_\_

(идентификационный номер налогоплательщика (при наличии))

гражданство – \_\_\_\_\_

профессиональное образование – \_\_\_\_\_

(сведения о профессиональном образовании (при наличии) с указанием организации, осуществляющей образовательную деятельность, года ее окончания и реквизитов документа об образовании и о квалификации)

основное место работы или службы, занимаемая должность / род занятий – \_\_\_\_\_

(основное место работы или службы, занимаемая должность (в случае отсутствия основного места работы или службы – род занятий))

(сведения об исполнении обязанностей депутата на непостоянной основе и наименовании соответствующего представительного органа, депутатом которого является кандидат)

(сведения о судимости кандидата в случае, если у кандидата имелась или имеется судимость; если судимость снята или погашена, также сведения о дате снятия или погашения судимости)

(принадлежность к политической партии либо не более чем к одному общественному объединению, статус в данной политической партии, данном общественном объединении)

(фамилия, имя, отчество)

(подпись)

(дата)

#### Примечание.

Заявление оформляется в рукописном или машинописном виде на бумажном носителе. При этом фамилия, имя, отчество, подпись кандидата и дата ставятся собственноручно.

Принадлежность кандидата к политической партии либо иному общественному объединению и статус в данной политической партии, общественном объединении указываются по желанию кандидата.

Данные о месте рождения и об адресе места жительства указываются в соответствии с паспортом или документом, заменяющим паспорт гражданина Российской Федерации. При этом адрес места жительства должен обязательно содержать наименование субъекта Российской Федерации (подпункт 5 статьи 2 Федерального закона «Об основных гарантиях избирательных прав и права на участие в референдуме граждан Российской Федерации»).

В строке «вид документа» указывается паспорт или один из документов, заменяющих паспорт гражданина Российской Федерации в соответствии с подпунктом 16 статьи 2 Федерального закона «Об основных гарантиях избирательных прав и права на участие в референдуме граждан Российской Федерации».

Сведения о судимости приводятся с указанием номера (номеров) и наименования (наименований) статьи (статей) Уголовного кодекса Российской Федерации, на основании которой (которых) был осужден кандидат, а также статьи (статей) Уголовного кодекса, принятого в соответствии с Основами уголовного законодательства Союза ССР и союзных республик, статьи (статей) закона иностранного государства, если кандидат был осужден в соответствии с указанными законодательными актами за деяния, признаваемые преступлением действующим Уголовным кодексом Российской Федерации (подпункт 58 статьи 2 Федерального закона «Об основных гарантиях избирательных прав и права на участие в референдуме граждан Российской Федерации»).

ПЕТРОПАВЛОВСК-КАМЧАТСКАЯ ГОРОДСКАЯ  
ТЕРРИТОРИАЛЬНАЯ ИЗБИРАТЕЛЬНАЯ КОМИССИЯ

## ПОСТАНОВЛЕНИЕ

29 июня 2015 года № 110/668  
Петропавловск-Камчатский

### О месте и времени приема документов по дополнительным выборам депутатов Городской Думы Петропавловск-Камчатского городского округа пятого созыва, назначенным на 13 сентября 2015 года

В соответствии с частью 1 статьи 38 Закона Камчатского края «О выборах депутатов представительных органов муниципальных образований в Камчатском крае» Петропавловск-Камчатская городская территориальная избирательная комиссия постановляет:

1. Установить, что прием документов, представляемых кандидатами при проведении дополнительных выборов депутатов Городской Думы Петропавловск-Камчатского городского округа пятого созыва при выдвижении и регистрации по двухмандатному избирательному округу № 2 осуществляется в помещении Петропавловск-Камчатской городской территориальной избирательной комиссии по адресу, г. Петропавловск-Камчатский, ул. Ленинская, д. 46, кабинет № 301 с 09-00 до 18-00 часов, перерыв с 13-00 до 14-00, суббота, воскресенье с 10-00 до 13-00.

2. Опубликовать настоящее постановление в газете Петропавловск-Камчатского городского округа «Град Петра и Павла».

3. Контроль за исполнением настоящего постановления возложить на председателя Петропавловск-Камчатской городской территориальной избирательной комиссии Костробу Я. В.

*Председатель  
Петропавловск-Камчатской городской  
территориальной избирательной комиссии  
Я. В. Костроба*

*Секретарь  
Петропавловск-Камчатской городской  
территориальной избирательной комиссии  
С. В. Графская*

ПЕТРОПАВЛОВСК-КАМЧАТСКАЯ ГОРОДСКАЯ  
ТЕРРИТОРИАЛЬНАЯ ИЗБИРАТЕЛЬНАЯ КОМИССИЯ

## ПОСТАНОВЛЕНИЕ

29 июня 2015 года № 110/671  
Петропавловск-Камчатский

### Об организации работы телефонной связи «Горячая линия»

В целях обеспечения реализации и защиты избирательных прав граждан, проведения информационно-разъяснительной работы среди избирателей, выявления и разрешения проблемных вопросов и конфликтных ситуаций при подготовке и проведении выборов в единый день голосования 13 сентября 2015 года, оказания содействия участковым избирательным комиссиям в работе по информационному обеспечению выборов Петропавловск-Камчатская городская территориальная избирательная комиссия постановляет:

1. Организовать с 30 июня 2015 года работу телефонной связи «Горячая линия» при Петропавловск-Камчатской городской территориальной избирательной комиссии.

2. Утвердить Порядок работы телефонной связи «Горячая линия» при подготовке и проведении выборов в единый день голосования 13 сентября 2015 года.

3. Установить график работы телефонной связи «Горячая линия» по телефону 23-54-15;

- в рабочие дни с 9-00 до 18-00, перерыв с 13-00 до 14-00;

- в выходные дни с 10-00 до 13-00;

- в день голосования с 8-00 до 20-00.

4. Опубликовать настоящее постановление в газете Петропавловск-Камчатского городского округа «ГРАД ПЕТРА И ПАВЛА».

5. Возложить контроль за исполнением настоящего постановления на заместителя председателя Петропавловск-Камчатской городской территориальной избирательной комиссии Ковыршену Е. А.

*Председатель  
Петропавловск-Камчатской городской  
территориальной избирательной комиссии  
Я. В. Костроба*

*Секретарь  
Петропавловск-Камчатской городской  
территориальной избирательной комиссии  
С. В. Графская*

Приложение № 1  
к постановлению  
Петропавловск-Камчатской городской  
территориальной избирательной комиссии  
от 29 июня 2012 года № 110/671

**Порядок работы  
телефонной связи «Горячая линия»  
в период подготовки и проведения выборов  
в единый день голосования  
13 сентября 2015 года**

1. Телефонная связь «Горячая линия» при Петропавловск-Камчатской городской территориальной избирательной комиссии (далее – избирательная комиссия) организуется в целях обеспечения реализации и защиты избирательных прав граждан, проведения информационно-разъяснительной работы среди избирателей, выявления и разрешения проблемных вопросов и конфликтных ситуаций, оказания содействия участковым избирательным комиссиям в работе по информационному обеспечению выборов.

Работа телефонной связи «Горячая линия» организуется в период подготовки и проведения выборов в единый день голосования 13 сентября 2015 года согласно графика.

2. Задачами телефонной связи «Горячая линия» являются:

- разъяснение основных положений Федерального закона «Об основных гарантиях избирательных прав и права на участие в референдуме граждан Российской Федерации», Закона Камчатского края «О выборах Губернатора Камчатского края», Закона Камчатского края «О выборах депутатов представительных органов муниципальных образований в Камчатском крае», других нормативных правовых актов, связанных с выборами;

- информирование избирателей о ходе избирательных кампаний по выборам Губернатора Камчатского края, депутатов Городской Думы Петропавловск-Камчатского городского округа пятого созыва: о сроках и порядке осуществления избирательных действий, о кандидатах, о политических партиях, выдвинувших кандидатов;

- сбор и обобщение информации, поступающей от избирателей в ходе избирательной кампании, о фактах нарушения законодательства о выборах;

- проведение консультаций по порядку разрешения вопросов избирателей, не связанных непосредственно с выборами Губернатора Камчатского края, депутатов Городской Думы Петропавловск-Камчатского городского округа пятого созыва, их обобщение для информирования соответствующих государственных органов, органов местного самоуправления;

- оказание содействия участковым избирательным комиссиям в работе по информационному обеспечению выборов в органы местного самоуправления.

3. Телефонная связь «Горячая линия» размещается по адресу ул. Ленинская, 46. Для организации работы телефонной связи «Горячая линия» используются телефонные номера Петропавловск-Камчатской городской территориальной избирательной комиссии.

4. Организация работы телефонной связи «Горячая линия» осуществляется членом Петропавловск-Камчатской городской территориальной избирательной комиссии, назначенным постановлением комиссии.

Прием информации и консультирование избирателей осуществляется членами избирательной комиссии, а также дежурными, назначенными председателем избирательной комиссии из числа работников аппарата либо граждан, привлекаемых к выполнению работ, связанных с подготовкой и проведением выборов, по гражданско-правовым договорам.

График работы дежурного телефонной связи «Горячая линия» утверждается председателем избирательной комиссии.

5. Информация, полученная во время работы телефонной связи «Горячая линия», а также сведения о данных гражданам ответах, консультациях, рекомендациях, заносятся в Журнал учета обращений избирателей.

Если по поступившему сообщению требуется проведение проверки, либо получение дополнительных консультаций, соответствующая информация может быть дана обратившемуся дополнительно.

Поступившая информация еженедельно обобщается и передается председателю избирательной комиссии.

6. По вопросам, требующим проверки, принятия мер по устранению нарушений законодательства, принимаются меры реагирования.

О результатах проверки обратившийся гражданин информируется устно либо письменно.

7. Информация о работе телефонной связи «Горячая линия» доводится до сведения членов комиссии на заседаниях избирательной комиссии.

ПЕТРОПАВЛОВСК-КАМЧАТСКАЯ ГОРОДСКАЯ  
ТЕРРИТОРИАЛЬНАЯ ИЗБИРАТЕЛЬНАЯ КОМИССИЯ

## ПОСТАНОВЛЕНИЕ

29 июня 2015 года № 110/673  
Петропавловск-Камчатский

### О внесении изменений в постановление Петропавловск- Камчатской городской территориальной избирательной комиссии от 16 апреля 2013 года № 86/474 «О формировании участковой избирательной комиссии избирательного участка № 17»

На основании пункта «а» части 6, части 11 статьи 29 Федерального закона «Об основных гарантиях избирательных прав и права на участие в референдуме граждан Российской Федерации», постановления Избирательной комиссии Камчатского края от 29 апреля 2013 года № 25/137 «О кандидатурах, зачисленных в резерв составов участковых избирательных комиссий Камчатского края» Петропавловск-Камчатская городская территориальная избирательная комиссия п о с т а н о в л я е т:

1. Освободить от обязанностей члена участковой избирательной комиссии избирательного участка № 17 Кудлаева Андрея Андреевича.

2. Назначить членом участковой избирательной комиссии избирательного участка № 17 с правом решающего голоса Хуриеву Елену Юрьевну, 1967 года рождения, образование высшее, специалиста-эксперта департамента социального развития

администрации Петропавловск-Камчатского городского округа, специалист-эксперт, проживающую в г. Петропавловск-Камчатский, выдвинутую собранием избирателей по месту жительства.

3. Опубликовать настоящее постановление в газете «Град Петра и Павла».

*Председатель  
Петропавловск-Камчатской городской  
территориальной избирательной комиссии  
Я. В. Кострба*

*Секретарь  
Петропавловск-Камчатской городской  
территориальной избирательной комиссии  
С. В. Графская*

ДЕПАРТАМЕНТ ФИНАНСОВ АДМИНИСТРАЦИИ  
ПЕТРОПАВЛОВСК-КАМЧАТСКОГО ГОРОДСКОГО ОКРУГА

## ПРИКАЗ

от 22.06.2015 № 56

### О внесении изменения в приказ Департамента финансов администрации Петропавловск- Камчатского городского округа от 18.05.2015 № 38 «Об утверждении Методики планирования бюджетных ассигнований и обоснований бюджетных ассигнований субъектами бюджетного планирования Петропавловск- Камчатского городского округа на очередной финансовый год и плановый период»

В целях приведения в соответствие с муниципальными правовыми актами Петропавловск-Камчатского городского округа

ПРИКАЗЫВАЮ:

1. Внести изменение в Методику планирования бюджетных ассигнований и обоснований бюджетных ассигнований субъектами бюджетного планирования Петропавловск-Камчатского городского округа на очередной финансовый год и плановый период, утвержденную приказом Департамента финансов администрации Петропавловск-Камчатского городского округа от 18.05.2015 № 38, изложив подпункт 7.3.3 в следующей редакции:

«7.3.3 инвестиционные проекты, с приложением положительного заключения согласительной комиссии при рабочей группе по вопросам разработки и реализации муниципальных и ведомственных программ Петропавловск-Камчатского городского округа по отбору инвестиционных проектов»;

2. Направить настоящий приказ для опубликования в газете «Град Петра и Павла» и размещения на официальном сайте администрации Петропавловск-Камчатского городского округа в информационно-телекоммуникационной сети «Интернет».

3. Настоящий приказ вступает в силу после дня его официального опубликования.

4. Контроль за исполнением настоящего приказа возложить на начальника бюджетного отдела Департамента финансов администрации Петропавловск-Камчатского городского округа Е. С. Павленко.

*Заместитель Главы администрации  
Петропавловск-Камчатского городского округа –  
руководитель Департамента финансов администрации  
Петропавловск-Камчатского городского округа  
О. С. Чубкова*

## ИНФОРМАЦИОННОЕ СООБЩЕНИЕ

Решением Городской Думы Петропавловск-Камчатского городского округа от 28.02.2012 № 490-нд «О порядке осуществления муниципального земельного контроля на территории Петропавловск-Камчатского городского округа» установлен порядок выявления и освобождения самовольно занятых земельных участков, выявления, демонтажа и (или) вывоза объектов, не являющихся объектами капитального строительства, находящихся на территории Петропавловск-Камчатского городского округа.

В соответствии с вышеуказанным Решением, в результате рейдовой проверки, проведенной на основании приказа по Административно-контрольному управлению на земельном участке, расположенном примерно в 15 м от жилого дома № 3 по ул. Школьной, размещено 4 объекта, не являющихся объектами капитального строительства, а именно:

1) деревянный гараж, облицован металлическими листами, крыша скатная, закрыт на навесной замок;

2) деревянный гараж, облицован металлическими листами, крыша скатная, замок отсутствует;

3) деревянный гараж, облицован металлическими листами, крыша скатная, закрыт на навесной замок, покрашен в зеленый цвет;

4) деревянный гараж, облицован металлическими листами, крыша скатная, закрыт на навесной замок.

## ИНФОРМАЦИОННОЕ СООБЩЕНИЕ

Решением Городской Думы Петропавловск-Камчатского городского округа от 28.02.2012 № 490-нд «О порядке осуществления муниципального земельного контроля на территории Петропавловск-Камчатского городского округа» установлен порядок выявления и освобождения самовольно занятых земельных участков, выявления, демонтажа и (или) вывоза объектов, не являющихся объектами капитального строительства, находящихся на территории Петропавловск-Камчатского городского округа.

В соответствии с вышеуказанным Решением, в результате рейдовой проверки, проведенной на основании приказа по Административно-контрольному управлению на земельном участке, расположенном примерно в 30 м от жилого дома № 10 «А» по ул. Лермонтова, размещено 2 объекта, не являющихся объектами капитального строительства, а именно:

1) металлический гараж, светло-коричневого цвета, крыша скатная, закрыт на навесной замок;

2) металлический гараж, со следами ржавчины по всему, крыша скатная, замок внутренних.

ГОРОДСКАЯ ДУМА  
ПЕТРОПАВЛОВСК-КАМЧАТСКОГО ГОРОДСКОГО ОКРУГА

## РЕШЕНИЕ

от 24.06.2015 № 761-р  
34-я сессия  
г. Петропавловск-Камчатский

**О принятии решения  
о внесении изменений в Решение  
Городской Думы Петропавловск-  
Камчатского городского округа  
от 27.12.2013 № 165-нд  
«О схеме размещения на территории  
Петропавловск-Камчатского  
городского округа рекламных  
конструкций на земельных участках  
независимо от форм собственности,  
а также на зданиях или ином  
недвижимом имуществе, находящихся  
в собственности Камчатского края  
или муниципальной собственности  
Петропавловск-Камчатского  
городского округа»**

Рассмотрев проект решения о внесении изменений в Решение Городской Думы Петропавловск-Камчатского городского округа от 27.12.2013 № 165-нд «О схеме размещения на территории Петропавловск-Камчатского городского округа рекламных конструкций на земельных участках независимо от форм собственности, а также на зданиях или ином недвижимом имуществе, находящихся в собственности Камчатского края или муниципальной собственности Петропавловск-Камчатского городского округа», внесенный первым заместителем Главы администрации Петропавловск-Камчатского городского округа Иваненко В. Ю., в соответствии со статьей 28 Устава Петропавловск-Камчатского городского округа, Городская Дума Петропавловск-Камчатского городского округа

РЕШИЛА:

1. Принять Решение о внесении изменений в Решение Городской Думы Петропавловск-Камчатского городского округа от 27.12.2013 № 165-нд «О схеме размещения на территории Петропавловск-Камчатского городского округа рекламных конструкций на земельных участках независимо от форм собственности, а также на зданиях или ином недвижимом имуществе, находящихся в собственности Камчатского края или муниципальной собственности Петропавловск-Камчатского городского округа».

2. Направить принятое Решение Главе Петропавловск-Камчатского городского округа для подписания и обнародования.

*Глава  
Петропавловск-Камчатского городского округа,  
исполняющий полномочия председателя Городской Думы  
К. Г. Слыщенко*

ГОРОДСКАЯ ДУМА  
ПЕТРОПАВЛОВСК-КАМЧАТСКОГО ГОРОДСКОГО ОКРУГА

## РЕШЕНИЕ

от 01.07.2015 № 325-нд

**О внесении изменений  
в Решение Городской Думы  
Петропавловск-Камчатского  
городского округа от 27.12.2013  
№ 165-нд «О схеме размещения  
на территории Петропавловск-  
Камчатского городского округа  
рекламных конструкций на земельных  
участках независимо от форм  
собственности, а также на зданиях  
или ином недвижимом имуществе,  
находящихся в собственности  
Камчатского края или муниципальной  
собственности Петропавловск-  
Камчатского городского округа»**

*Принято Городской Думой  
Петропавловск-Камчатского городского округа  
(решение от 24.06.2015 № 761-р)*

1. В карте размещения на территории Петропавловск-Камчатского городского округа рекламных конструкций на земельных участках независимо от форм собственности, а также на зданиях и ином недвижимом имуществе, находящихся в собственности Камчатского края или муниципальной собственности Петропавловск-Камчатского городского округа:



1) строку первую изложить в следующей редакции:

№ пункта	№ точки на карте	Тип и вид конструкции	Условное обозначение на карте	Адресный ориентир
----------	------------------	-----------------------	-------------------------------	-------------------













2) строку вторую исключить;  
3) строку четырнадцатую исключить;  
4) строку тридцать первую исключить;  
5) строку тридцать третью изложить в следующей редакции:

29	010/1	щит (билборд)		подъездная дорога от морского порта Петропавловск-Камчатский к аэропорту Петропавловск-Камчатский (Елизово), км 0 + 300 м, справа, в 5 м от края дороги
----	-------	---------------	---	---

6) строки с тридцать девятой по сорок первую изложить в следующей редакции:

35	011/2	щит (билборд)		подъездная дорога от морского порта Петропавловск-Камчатский к аэропорту Петропавловск-Камчатский (Елизово), км 0 + 960 м, слева, в 10 м от края дороги
36	011/3	щит (билборд)		подъездная дорога от морского порта Петропавловск-Камчатский к аэропорту Петропавловск-Камчатский (Елизово), км 1 + 300 м, справа, в 10 м от края дороги
37	011/4	щит (билборд)		подъездная дорога от морского порта Петропавловск-Камчатский к аэропорту Петропавловск-Камчатский (Елизово), км 1 + 400 м, слева, в 8 м от края дороги

7) строку сорок шестую исключить;  
8) строку пятьдесят шестую исключить;  
9) строки с пятьдесят восьмой по семидесятую изложить в следующей редакции:

52	013/1	щит (билборд)		подъездная дорога от морского порта Петропавловск-Камчатский к аэропорту Петропавловск-Камчатский (Елизово), км 3 + 050 м, справа, в 6 м от края дороги
53	013/2	щит (билборд)		подъездная дорога от морского порта Петропавловск-Камчатский к аэропорту Петропавловск-Камчатский (Елизово), км 3 + 300 м, справа, в 8 м от края дороги
54	013/3	щит (билборд)		подъездная дорога от морского порта Петропавловск-Камчатский к аэропорту Петропавловск-Камчатский (Елизово), км 3 + 500 м, слева, в 6 м от края дороги
55	013/4	щит (билборд)		подъездная дорога от морского порта Петропавловск-Камчатский к аэропорту Петропавловск-Камчатский (Елизово), км 3 + 650 м, слева, в 6 м от края дороги
56	013/5	щит (билборд)		подъездная дорога от морского порта Петропавловск-Камчатский к аэропорту Петропавловск-Камчатский (Елизово), км 4 + 000 м, слева, в 6 м от края дороги
57	013/6	щит (билборд)		подъездная дорога от морского порта Петропавловск-Камчатский к аэропорту Петропавловск-Камчатский (Елизово), км 4 + 870 м, справа, в 6 м от края дороги
58	013/7	щит (билборд)		подъездная дорога от морского порта Петропавловск-Камчатский к аэропорту Петропавловск-Камчатский (Елизово), км 5 + 100 м, слева, в 5 м от края дороги
59	013/8	щит (билборд)		подъездная дорога от морского порта Петропавловск-Камчатский к аэропорту Петропавловск-Камчатский (Елизово), км 5 + 208 м, слева, в 5 м от края дороги
60	013/9	щит (билборд)		подъездная дорога от морского порта Петропавловск-Камчатский к аэропорту Петропавловск-Камчатский (Елизово), км 5 + 485 м, справа, в 7,5 м от края дороги
61	013/10	щит (билборд)		подъездная дорога от морского порта Петропавловск-Камчатский к аэропорту Петропавловск-Камчатский (Елизово), км 5 + 585 м, справа, в 7,5 м от края дороги
62	013/11	щит (билборд)		подъездная дорога от морского порта Петропавловск-Камчатский к аэропорту Петропавловск-Камчатский (Елизово), км 5 + 600 м, слева, в 5 м от края дороги
63	013/12	щит (билборд)		подъездная дорога от морского порта Петропавловск-Камчатский к аэропорту Петропавловск-Камчатский (Елизово), км 5 + 685 м, справа, в 5 м от края дороги
64	014/1	щит (билборд)		подъездная дорога от морского порта Петропавловск-Камчатский к аэропорту Петропавловск-Камчатский (Елизово), км 5 + 960 м, справа, в 5 м от края дороги







Приложение  
к Решению Городской Думы  
Петропавловск-Камчатского  
городского округа  
от 01.07.2015 № 325-нд  
«О внесении изменений  
в Решение Городской Думы  
Петропавловск-Камчатского  
городского округа  
от 27.12.2013 № 165-нд

«О схеме размещения на территории  
Петропавловск-Камчатского городского округа  
рекламных конструкций на земельных участках  
независимо от форм собственности, а также  
на зданиях или ином недвижимом имуществе,  
находящихся в собственности Камчатского края  
или муниципальной собственности  
Петропавловск-Камчатского городского округа»

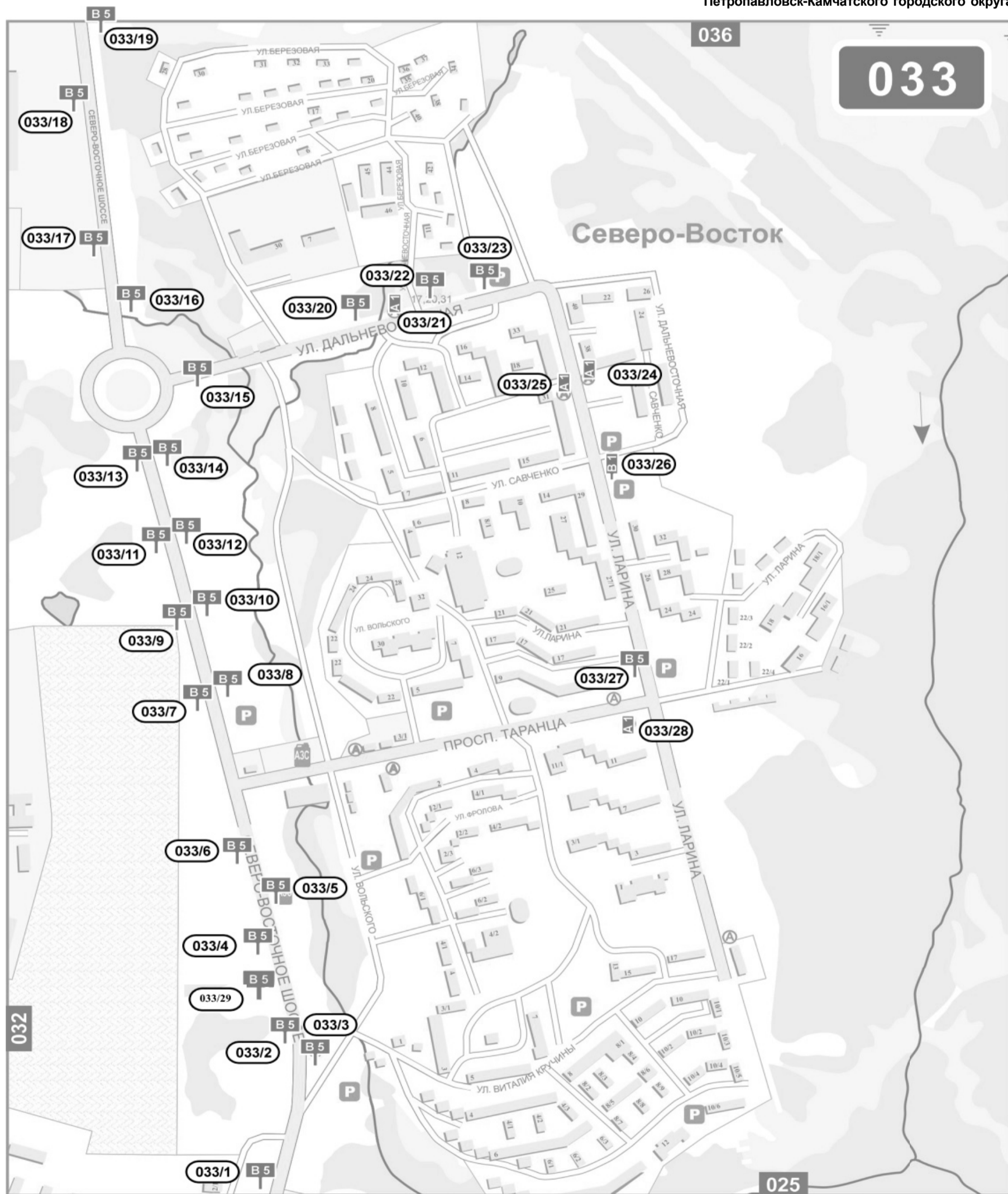

ГОРОДСКАЯ ДУМА  
ПЕТРОПАВЛОВСК-КАМЧАТСКОГО ГОРОДСКОГО ОКРУГА

## РЕШЕНИЕ

от 24.06.2015 № 770-р  
34-я сессия  
г. Петропавловск-Камчатский

### О принятии решения об утверждении отчета об исполнении бюджета Петропавловск-Камчатского городского округа за 2014 год

Рассмотрев проект решения об утверждении отчета об исполнении бюджета Петропавловск-Камчатского городского округа за 2014 год, внесенный первым заместителем Главы администрации Петропавловск-Камчатского городского округа Иваненко В.Ю., в соответствии со статьей 28 Устава Петропавловск-Камчатского городского округа, Городская Дума Петропавловск-Камчатского городского округа

РЕШИЛА:

1. Принять Решение об утверждении отчета об исполнении бюджета Петропавловск-Камчатского городского округа за 2014 год.
2. Направить принятое Решение Главе Петропавловск-Камчатского городского округа для подписания и обнародования.

Глава  
Петропавловск-Камчатского городского округа,  
исполняющий полномочия председателя Городской Думы  
К.Г. Слыщенко

ГОРОДСКАЯ ДУМА  
ПЕТРОПАВЛОВСК-КАМЧАТСКОГО ГОРОДСКОГО ОКРУГА

## РЕШЕНИЕ

от 01.07.2015 № 334-нд

### Об утверждении отчета об исполнении бюджета Петропавловск-Камчатского городского округа за 2014 год

Принято Городской Думой  
Петропавловск-Камчатского городского округа  
(решение от 24.06.2015 № 770-р)

1. Утвердить отчет об исполнении бюджета Петропавловск-Камчатского городского округа за 2014 год по доходам в сумме 11 713 934,52227 тысяч рублей (далее – тыс. рублей), по расходам в сумме 11 646 443,04939 тыс. рублей с превышением доходов над расходами (профицит) в сумме 67 491,47288 тыс. рублей.

2. Утвердить исполнение бюджета Петропавловск-Камчатского городского округа за 2014 год по следующим показателям:

2.1 по доходам бюджета Петропавловск-Камчатского городского округа по кодам классификации доходов бюджетов за 2014 год согласно приложению 1 к настоящему Решению;

2.2 по доходам бюджета Петропавловск-Камчатского городского округа по кодам видов доходов, подвидов доходов, классификации операций сектора государственного управления, относящихся к доходам бюджета за 2014 год согласно приложению 2 к настоящему Решению;

2.3 по источникам финансирования дефицита бюджета Петропавловск-Камчатского городского округа за 2014 год согласно приложению 3 к настоящему Решению;

2.4 по источникам финансирования дефицита бюджета Петропавловск-Камчатского городского округа по кодам групп, подгрупп, статей, видов источников финансирования дефицитов бюджетов, классификации операций сектора государственного управления, относящихся к источникам финансирования дефицитов бюджетов за 2014 год согласно, приложению 4 к настоящему Решению;

2.5 по расходам бюджета Петропавловск-Камчатского городского округа по разделам и подразделам классификации расходов бюджетов за 2014 год согласно приложению 5 к настоящему Решению;

2.6 расходам бюджета Петропавловск-Камчатского городского округа по разделам, подразделам, целевым статьям, муниципальным программам и непрограммным направлениям деятельности и группам видов расходов классификации расходов бюджета Петропавловск-Камчатского городского округа за 2014 год согласно приложению 6 к настоящему Решению;

2.7 по расходам бюджета Петропавловск-Камчатского городского округа по разделам, подразделам, целевым статьям и видам расходов классификации расходов бюджета в ведомственной структуре за 2014 согласно приложению 7 к настоящему Решению;

2.8 по расходам на инвестиционные мероприятия Петропавловск-Камчатского городского округа за 2014 год согласно приложению 8 к настоящему Решению;

2.9 по муниципальным программам за 2014 год согласно приложению 9 к настоящему Решению;

2.10 по расходам бюджета Петропавловск-Камчатского городского округа, осуществляемых за счет субсидий, субвенций и иных межбюджетных трансфертов, полученных из краевого бюджета на 2014 год, согласно приложению 10 к настоящему Решению;

2.11 по программе муниципальных внутренних заимствований Петропавловск-Камчатского городского округа за 2014 год согласно приложению 11 к настоящему Решению;

2.12 по программе муниципальных гарантий Петропавловск-Камчатского городского округа за 2014 год согласно приложению 12 к настоящему Решению;

2.13 по бюджетным ассигнованиям муниципального дорожного фонда Петропавловск-Камчатского городского округа за 2014 год согласно приложению 13 к настоящему Решению.

3. Настоящее Решение вступает в силу после дня его официального опубликования.

Глава  
Петропавловск-Камчатского  
городского округа  
К.Г. Слыщенко

Приложение 1  
к Решению Городской Думы  
Петропавловск-Камчатского городского округа  
от 01.07.2015 № 334-нд  
«Об утверждении отчета об исполнении бюджета  
Петропавловск-Камчатского городского округа за 2014 год»

### Отчет об исполнении доходов бюджета Петропавловск-Камчатского городского округа по кодам классификации доходов бюджета за 2014 год

тыс. рублей

Наименование показателей	Коды классификации доходов							Плановые назначения	Фактическое исполнение	% Исполнения
	Администратор	Вид доходов				Подвид доходов	КОСГУ			
		Группа	Подгруппа	Статья и подстатья	Элемент					
<b>I. НАЛОГОВЫЕ И НЕНАЛОГОВЫЕ ДОХОДЫ</b>	000	1	00	00000	00	0000	000	4 331 854.15894	4 312 160.46541	99.5
НАЛОГИ НА ПРИБЫЛЬ, ДОХОДЫ	000	1	01	00000	00	0000	000	2 961 372.00000	2 916 630.94084	98.5

Наименование показателей	Коды классификации доходов							Плановые назначения	Фактическое исполнение	% Исполнения
	Администратор	Вид доходов				Подвид доходов	КОСГУ			
		Группа	Подгруппа	Статья и подстатья	Элемент					
Налог на прибыль организаций, зачисляемый в бюджеты субъектов Российской Федерации	000	1	01	01012	02	0000	110	334 000.00000	338 235.17340	101.3
Налог на доходы физических лиц	000	1	01	02000	01	0000	110	2 627 372.00000	2 578 395.76744	98.1
<b>НАЛОГИ НА ТОВАРЫ (РАБОТЫ, УСЛУГИ), РЕАЛИЗУЕМЫЕ НА ТЕРРИТОРИИ РОССИЙСКОЙ ФЕДЕРАЦИИ</b>	<b>000</b>	<b>1</b>	<b>03</b>	<b>00000</b>	<b>00</b>	<b>0000</b>	<b>000</b>	<b>9 511.64547</b>	<b>7 623.53270</b>	<b>80.1</b>
<b>Акцизы по подакцизным товарам (продукции), производимым на территории Российской Федерации</b>	<b>000</b>	<b>1</b>	<b>03</b>	<b>02000</b>	<b>00</b>	<b>0000</b>	<b>110</b>	<b>9 511.64547</b>	<b>7 623.53270</b>	<b>80.1</b>
Доходы от уплаты акцизов на дизельное топливо, подлежащие распределению между бюджетами субъектов Российской Федерации и местными бюджетами с учетом установленных дифференцированных нормативов отчислений в местные бюджеты	000	1	03	02230	01	0000	110	3 657.00585	2 877.25183	78.7
Доходы от уплаты акцизов на моторные масла для дизельных и (или) карбюраторных (инжекторных) двигателей, подлежащие распределению между бюджетами субъектов Российской Федерации и местными бюджетами с учетом установленных дифференцированных нормативов отчислений в местные бюджеты	000	1	03	02240	01	0000	110	77.51201	64.81066	83.6
Доходы от уплаты акцизов на автомобильный бензин, подлежащие распределению между бюджетами субъектов Российской Федерации и местными бюджетами с учетом установленных дифференцированных нормативов отчислений в местные бюджеты	000	1	03	02250	01	0000	110	5 429.03202	4 929.06378	90.8
Доходы от уплаты акцизов на прямогонный бензин, подлежащие распределению между бюджетами субъектов Российской Федерации и местными бюджетами с учетом установленных дифференцированных нормативов отчислений в местные бюджеты	000	1	03	02260	01	0000	110	348.09559	-247.59357	-71.1
<b>НАЛОГИ НА СОВОКУПНЫЙ ДОХОД</b>	<b>000</b>	<b>1</b>	<b>05</b>	<b>00000</b>	<b>00</b>	<b>0000</b>	<b>000</b>	<b>572 380.00000</b>	<b>572 463.52833</b>	<b>100.0</b>
Налог, взимаемый в связи с применением упрощенной системы налогообложения	000	1	05	01000	00	0000	110	161 850.00000	157 219.46829	97.1
Единый налог на вмененный доход для отдельных видов деятельности	000	1	05	02000	02	0000	110	345 000.00000	349 102.47424	101.2
Единый сельскохозяйственный налог	000	1	05	03000	01	0000	110	60 030.00000	60 015.37259	100.0
Налог, взимаемый в связи с применением патентной системы налогообложения	000	1	05	04000	02	0000	110	5 500.00000	6 126.21321	111.4
<b>НАЛОГИ НА ИМУЩЕСТВО</b>	<b>000</b>	<b>1</b>	<b>06</b>	<b>00000</b>	<b>00</b>	<b>0000</b>	<b>000</b>	<b>244 970.00000</b>	<b>246 699.03070</b>	<b>100.7</b>
Налог на имущество физических лиц	000	1	06	01000	00	0000	110	37 500.00000	35 539.77293	94.8
Земельный налог	000	1	06	06000	00	0000	110	207 470.00000	211 159.25777	101.8
<b>ГОСУДАРСТВЕННАЯ ПОШЛИНА</b>	<b>000</b>	<b>1</b>	<b>08</b>	<b>00000</b>	<b>00</b>	<b>0000</b>	<b>000</b>	<b>62 273.35799</b>	<b>61 508.41728</b>	<b>98.8</b>
Государственная пошлина по делам, рассматриваемым в судах общей юрисдикции, мировыми судьями (за исключением Верховного Суда Российской Федерации)	000	1	08	03010	01	0000	110	62 000.00000	61 217.41728	98.7
Государственная пошлина за выдачу разрешения на установку рекламной конструкции	000	1	08	07150	01	0000	110	273.35799	291.00000	106.5
<b>ЗАДОЛЖЕННОСТЬ И ПЕРЕРАСЧЕТЫ ПО ОТМЕНЕННЫМ НАЛОГАМ, СБОРАМ И ИНЫМ ОБЯЗАТЕЛЬНЫМ ПЛАТЕЖАМ</b>	<b>000</b>	<b>1</b>	<b>09</b>	<b>00000</b>	<b>00</b>	<b>0000</b>	<b>000</b>	<b>200.00000</b>	<b>201.55831</b>	<b>100.8</b>
<b>ДОХОДЫ ОТ ИСПОЛЬЗОВАНИЯ ИМУЩЕСТВА, НАХОДЯЩЕГОСЯ В ГОСУДАРСТВЕННОЙ И МУНИЦИПАЛЬНОЙ СОБСТВЕННОСТИ</b>	<b>000</b>	<b>1</b>	<b>11</b>	<b>00000</b>	<b>00</b>	<b>0000</b>	<b>000</b>	<b>315 800.71653</b>	<b>323 674.88981</b>	<b>102.5</b>
Доходы в виде прибыли, приходящейся на доли в уставных (складочных) капиталах хозяйственных товариществ и обществ, или дивидендов по акциям, принадлежащим городским округам	000	1	11	01040	04	0000	120	35 290.57061	35 290.57061	100.0
Доходы, получаемые в виде арендной платы за земельные участки, государственная собственность на которые не разграничена и которые расположены в границах городских округов, а также средства от продажи права на заключение договоров аренды указанных земельных участков	000	1	11	05012	04	0000	120	191 696.19960	215 332.27795	112.3
Доходы, получаемые в виде арендной платы, а также средства от продажи права на заключение договоров аренды за земли, находящиеся в собственности городских округов (за исключением земельных участков муниципальных бюджетных и автономных учреждений)	000	1	11	05024	04	0000	120	8 233.55343	9 022.42568	109.6
Доходы от перечисления части прибыли, остающейся после уплаты налогов и иных обязательных платежей муниципальных унитарных предприятий, созданных городскими округами	000	1	11	07014	04	0000	120	1 544.80639	1 544.80639	100.0
Прочие поступления от использования имущества, находящегося в собственности городских округов (за исключением имущества муниципальных бюджетных и автономных учреждений, а также имущества муниципальных унитарных предприятий, в том числе казенных)	000	1	11	09044	04	0000	120	79 035.58650	62 484.80918	79.1
<b>ПЛАТЕЖИ ПРИ ПОЛЬЗОВАНИИ ПРИРОДНЫМИ РЕСУРСАМИ</b>	<b>000</b>	<b>1</b>	<b>12</b>	<b>00000</b>	<b>00</b>	<b>0000</b>	<b>000</b>	<b>8 274.60000</b>	<b>13 622.14177</b>	<b>164.6</b>
Плата за негативное воздействие на окружающую среду	000	1	12	01000	01	0000	120	8 274.60000	13 622.14177	164.6
<b>ДОХОДЫ ОТ ОКАЗАНИЯ ПЛАТНЫХ УСЛУГ (РАБОТ) И КОМПЕНСАЦИИ ЗАТРАТ ГОСУДАРСТВА</b>	<b>000</b>	<b>1</b>	<b>13</b>	<b>00000</b>	<b>00</b>	<b>0000</b>	<b>000</b>	<b>22 414.99389</b>	<b>23 090.71058</b>	<b>103.0</b>
Прочие доходы от оказания платных услуг (работ) получателями средств бюджетов городских округов	000	1	13	01994	04	0000	130	7 050.02463	7 245.93909	102.8
Прочие доходы от компенсации затрат бюджетов городских округов	000	1	13	02994	04	0000	130	15 364.96926	15 844.77149	103.1



Наименование показателей	Коды классификации доходов							Плановые назначения	Фактическое исполнение	% Исполнения
	Администратор	Вид доходов				Подвид доходов	КОСГУ			
		Группа	Подгруппа	Статья и подстатья	Элемент					
<b>ДОХОДЫ ОТ ПРОДАЖИ МАТЕРИАЛЬНЫХ И НЕМАТЕРИАЛЬНЫХ АКТИВОВ</b>	<b>000</b>	<b>1</b>	<b>14</b>	<b>00000</b>	<b>00</b>	<b>0000</b>	<b>000</b>	<b>42 524.82341</b>	<b>46 513.37914</b>	<b>109.4</b>
Доходы от продажи квартир, находящихся в собственности городских округов	000	1	14	01040	04	0000	410	160.00000	160.00000	100.0
Доходы от реализации иного имущества, находящегося в собственности городских округов (за исключением имущества муниципальных бюджетных и автономных учреждений, а также имущества муниципальных унитарных предприятий, в том числе казенных), в части реализации основных средств по указанному имуществу	000	1	14	02043	04	0000	410	9 571.47835	9 000.50000	94.0
Доходы от продажи земельных участков, государственная собственность на которые не разграничена и которые расположены в границах городских округов	000	1	14	06012	04	0000	430	32 502.27294	37 061.80702	114.0
Доходы от продажи земельных участков, находящихся в собственности городских округов (за исключением земельных участков муниципальных бюджетных и автономных учреждений)	000	1	14	06024	04	0000	430	291.07212	291.07212	100.0
<b>ШТРАФЫ, САНКЦИИ, ВОЗМЕЩЕНИЕ УЩЕРБА</b>	<b>000</b>	<b>1</b>	<b>16</b>	<b>00000</b>	<b>00</b>	<b>0000</b>	<b>000</b>	<b>92 213.55044</b>	<b>100 210.02206</b>	<b>108.7</b>
Денежные взыскания (штрафы) за нарушение законодательства о налогах и сборах, предусмотренные статьями 116, 118, статьей 119.1, пунктами 1 и 2 статьи 120, статьями 126, 128, 129, 129.1, 132, 133, 134, 135, 135.1 Налогового кодекса Российской Федерации	000	1	16	03010	01	0000	140	1 020.00000	1 118.36975	109.6
Денежные взыскания (штрафы) за административные правонарушения в области налогов и сборов, предусмотренные Кодексом Российской Федерации об административных правонарушениях	000	1	16	03030	01	0000	140	100.00000	77.38016	77.4
Денежные взыскания (штрафы), установленные Уголовным кодексом Российской Федерации за уклонение от уплаты налогов и (или) сборов, сокрытие денежных средств либо имущества организации или индивидуального предпринимателя, за счет которых должно производиться взыскание налогов и (или) сборов, а также за неисполнение обязанностей налогового агента	000	1	16	03040	01	0000	140	0.00000	20.00000	0.0
Денежные взыскания (штрафы) за нарушение законодательства о применении контрольно-кассовой техники при осуществлении наличных денежных расчетов и (или) расчетов с использованием платежных карт	000	1	16	06000	01	0000	140	550.00000	690.49639	125.5
Денежные взыскания (штрафы) за административные правонарушения в области государственного регулирования производства и оборота этилового спирта, алкогольной, спиртосодержащей и табачной продукции	000	1	16	08000	01	0000	140	1 488.00000	1 301.18499	87.4
Доходы от возмещения ущерба при возникновении страховых случаев по обязательному страхованию гражданской ответственности, когда выгодоприобретателями выступают получатели средств бюджетов городских округов	000	1	16	23041	04	0000	140	249.95605	224.95605	90.0
Денежные взыскания (штрафы) за нарушение законодательства Российской Федерации о недрах	000	1	16	25010	01	0000	140	755.00000	736.00000	97.5
Денежные взыскания (штрафы) за нарушение законодательства Российской Федерации об охране и использовании животного мира	000	1	16	25030	01	0000	140	2 910.10000	2 311.38611	79.4
Денежные взыскания (штрафы) за нарушение законодательства в области охраны окружающей среды	000	1	16	25050	01	0000	140	7 468.00000	8 173.86546	109.5
Денежные взыскания (штрафы) за нарушение земельного законодательства	000	1	16	25060	01	0000	140	120.00000	140.35000	117.0
Денежные взыскания (штрафы) за нарушение законодательства в области обеспечения санитарно-эпидемиологического благополучия человека и законодательства в сфере защиты прав потребителей	000	1	16	28000	01	0000	140	4 613.50000	5 162.50128	111.9
Прочие денежные взыскания (штрафы) за правонарушения в области дорожного движения	000	1	16	30030	01	0000	140	4 415.10000	3 104.92664	70.3
Денежные взыскания (штрафы) за нарушение законодательства Российской Федерации о размещении заказов на поставки товаров, выполнение работ, оказание услуг для нужд городских округов	000	1	16	33040	04	0000	140	2 967.33402	3 223.19327	108.6
Суммы по искам о возмещении вреда, причиненного окружающей среде, подлежащие зачислению в бюджеты городских округов	000	1	16	35020	04	0000	140	1 700.00000	1 615.00942	95.0
Поступления сумм в возмещение вреда, причиняемого автомобильным дорогам местного значения транспортными средствами, осуществляющие перевозки тяжеловесных и (или) крупногабаритных грузов, зачисляемые в бюджеты городских округов	000	1	16	37030	04	0000	140	209.54530	214.76148	102.5
Денежные взыскания (штрафы) за нарушение законодательства Российской Федерации об электроэнергетике	000	1	16	41000	1	0000	140	300.00000	371.00000	123.7
Денежные взыскания (штрафы) за нарушение законодательства Российской Федерации об административных правонарушениях, предусмотренные статьей 20.25 Кодекса Российской Федерации об административных правонарушениях	000	1	16	43000	01	0000	140	6 832.00000	6 998.76746	102.4
Денежные взыскания (штрафы) за нарушение законодательства Российской Федерации о промышленной безопасности	000	1	16	45000	01	0000	140	4 806.00000	4 773.00000	99.3
Прочие поступления от денежных взысканий (штрафов) и иных сумм в возмещение ущерба, зачисляемые в бюджеты городских округов	000	1	16	90040	04	0000	140	51 709.01507	59 952.87360	115.9
<b>ПРОЧИЕ НЕНАЛОГОВЫЕ ДОХОДЫ</b>	<b>000</b>	<b>1</b>	<b>17</b>	<b>00000</b>	<b>00</b>	<b>0000</b>	<b>000</b>	<b>-81.52879</b>	<b>-77.68611</b>	<b>95.3</b>
Прочие неналоговые доходы бюджетов городских округов	000	1	17	05040	04	0000	180	-81.52879	-77.68611	95.3

Наименование показателей	Коды классификации доходов							Плановые назначения	Фактическое исполнение	% Исполнения
	Администратор	Вид доходов				Подвид доходов	КОСГУ			
		Группа	Подгруппа	Статья и подстатья	Элемент					
<b>II. БЕЗВОЗМЕЗДНЫЕ ПОСТУПЛЕНИЯ</b>	<b>000</b>	<b>2</b>	<b>00</b>	<b>00000</b>	<b>00</b>	<b>0000</b>	<b>000</b>	<b>7 679 596.38421</b>	<b>7 401 774.05686</b>	<b>96.4</b>
Безвозмездные поступления от других бюджетов бюджетной системы Российской Федерации	000	2	02	00000	00	0000	000	7 683 611.93718	7 405 153.07360	96.4
<b>Дотации бюджетам субъектов Российской Федерации и муниципальных образований</b>	<b>000</b>	<b>2</b>	<b>02</b>	<b>01000</b>	<b>00</b>	<b>0000</b>	<b>151</b>	<b>605 206.25120</b>	<b>605 206.25120</b>	<b>100.0</b>
Дотации бюджетам городских округов на выравнивание бюджетной обеспеченности	000	2	02	01001	04	0000	151	8 003.00000	8 003.00000	100.0
Дотации бюджетам городских округов на поддержку мер по обеспечению сбалансированности бюджетов	000	2	02	01003	04	0000	151	597 203.25120	597 203.25120	100.0
<b>Субсидии бюджетам субъектов Российской Федерации и муниципальных образований (межбюджетные субсидии)</b>	<b>000</b>	<b>2</b>	<b>02</b>	<b>02000</b>	<b>00</b>	<b>0000</b>	<b>151</b>	<b>2 806 650.34464</b>	<b>2 556 354.89004</b>	<b>91.1</b>
Субсидии на реализацию Государственной программы Камчатского края «Развитие экономики и внешнеэкономической деятельности Камчатского края на 2014-2018 годы». Подпрограмма «Развитие субъектов малого и среднего предпринимательства». Государственная поддержка малого и среднего предпринимательства, включая крестьянские (фермерские) хозяйства. (за счет средств федерального бюджета)	000	2	02	02009	04	7021	151	1 200.00000	1 200.00000	100.0
Субсидии на реализацию Государственной программы Камчатского края «Развитие экономики и внешнеэкономической деятельности Камчатского края на 2014-2018 годы». Подпрограмма «Развитие субъектов малого и среднего предпринимательства» (за счет средств краевого бюджета)	000	2	02	02009	04	7612	151	286.44000	286.44000	100.0
Субсидии на реализацию Государственной программы Камчатского края «Обеспечение доступным и комфортным жильем жителей Камчатского края на 2014-2018 годы» Подпрограмма «Обеспечение жильем молодых семей в Камчатском крае». Мероприятия подпрограммы «Обеспечение жильем молодых семей» федеральной целевой программы «Жилище» на 2011-2015 годы. Предоставление молодым семьям-участникам подпрограммы социальных выплат на приобретение жилого помещения или строительство индивидуального жилого дома (за счет остатков средств федерального бюджета на 01.01.2014 года)	000	2	02	02051	04	7011	151	3 677.77100	3 677.77100	100.0
Субсидии на реализацию Государственной программы Камчатского края «Обеспечение доступным и комфортным жильем жителей Камчатского края на 2014-2018 годы» Подпрограмма «Обеспечение жильем молодых семей в Камчатском крае». Предоставление молодым семьям-участникам подпрограммы социальных выплат на приобретение жилого помещения или строительство индивидуального жилого дома (за счет средств краевого бюджета)	000	2	02	02051	04	7012	151	34 988.71700	33 911.34320	96.9
Субсидии на реализацию Государственной программы Камчатского края «Обеспечение доступным и комфортным жильем жителей Камчатского края на 2014-2018 годы» Подпрограмма «Обеспечение жильем молодых семей в Камчатском крае». Мероприятия подпрограммы «Обеспечение жильем молодых семей» федеральной целевой программы «Жилище» на 2011-2015 годы. Предоставление молодым семьям-участникам подпрограммы социальных выплат на приобретение жилого помещения или строительство индивидуального жилого дома (за счет средств федерального бюджета текущего года)	000	2	02	02051	04	7031	151	30 583.37200	29 529.02400	96.6
Субсидии на реализацию Государственной программы Камчатского края «Социальная поддержка граждан в Камчатском крае на 2014-2018 годы». Подпрограмма «Доступная среда в Камчатском крае». Обеспечение доступности приоритетных объектов и услуг в приоритетных сферах жизнедеятельности инвалидов и других маломобильных групп (за счет средств федерального бюджета)(МОН).	000	2	02	02051	04	7771	151	5 293.36900	4 642.23625	87.7
Субсидии на реализацию Государственной программы Камчатского края «Социальная поддержка граждан в Камчатском крае на 2014-2018 годы». Подпрограмма «Доступная среда в Камчатском крае». Обеспечение доступности приоритетных объектов и услуг в приоритетных сферах жизнедеятельности инвалидов и других маломобильных групп населения (за счет средств федерального бюджета).	000	2	02	02051	04	7781	151	300.00000	230.26189	76.8
Субсидии на реализацию Государственной программы Камчатского края «Социальная поддержка граждан в Камчатском крае на 2014-2018 годы». Подпрограмма «Доступная среда в Камчатском крае». Обеспечение доступности приоритетных объектов и услуг в приоритетных сферах жизнедеятельности инвалидов и других маломобильных групп населения (за счет средств федерального бюджета (МТДС)	000	2	02	02051	04	7931	151	2 647.00000	2 626.38930	99.2
Субсидии на реализацию Государственной программы Камчатского края «Энергоэффективность, развитие энергетики и коммунального хозяйства, обеспечение жителей населенных пунктов Камчатского края коммунальными услугами и услугами по благоустройству территорий на 2014-2018 годы». Подпрограмма «Чистая вода в Камчатском крае». Реконструкция канализационных очистных сооружений «Чавыча» (в том числе проектные работы и государственная экспертиза проектной документации) (за счет средств краевого бюджета)	000	2	02	02077	04	7062	151	53 000.00000	15 224.11460	28.7
Субсидии на реализацию Государственной программы Камчатского края «Обеспечение доступным и комфортным жильем жителей Камчатского края на 2014-2018 годы». Подпрограмма «Стимулирование развития жилищного строительства в Камчатском крае». Внеплощадочные сети 110 квартала в г. Петропавловске-Камчатском (за счет средств краевого бюджета)	000	2	02	02077	04	7072	151	60 361.29300	53 586.06348	88.8
Субсидии на реализацию Государственной программы Камчатского края «Обеспечение доступным и комфортным жильем жителей Камчатского края на 2014-2018 годы». Подпрограмма «Стимулирование развития жилищного строительства в Камчатском крае». Канализационная насосная станция № 15 в г. Петропавловске-Камчатском (в том числе проектные работы) (за счет средств краевого бюджета)	000	2	02	02077	04	7082	151	6 334.00000	6 334.00000	100.0

Наименование показателей	Коды классификации доходов							Плановые назначения	Фактическое исполнение	% Исполнения
	Администратор	Вид доходов				Подвид доходов	КОСГУ			
		Группа	Подгруппа	Статья и подстатья	Элемент					
Государственная программа Камчатского края «Энергоэффективность, развитие энергетики и коммунального хозяйства, обеспечение жителей населенных пунктов Камчатского края коммунальными услугами и услугами по благоустройству территорий на 2014-2018 годы». Подпрограмма " Энергосбережение и повышение энергетической эффективности в Камчатском крае». Техническое перевооружение основного оборудования объекта «Сооружение котельная № 1 (в том числе проектные работы)(за счет средств краевого бюджета)	000	2	02	02077	04	7112	151	20 346.00000	20 346.00000	100.0
Государственная программа Камчатского края «Энергоэффективность, развитие энергетики и коммунального хозяйства, обеспечение жителей населенных пунктов Камчатского края коммунальными услугами и услугами по благоустройству территорий на 2014-2018 годы». Подпрограмма " Энергосбережение и повышение энергетической эффективности в Камчатском крае». Создание (строительство каркасных модульных газовых котельных) дополнительного энергоблока к объекту, состоящего из котельной каркасного типа с расчетной теплопроизводительностью 35 МВт. (за счет средств краевого бюджета)	000	2	02	02077	04	7122	151	25 855.34000	25 855.34000	100.0
Субсидии на реализацию Государственной программы Камчатского края «Развитие здравоохранения Камчатского края на 2014-2020 годы». Подпрограмма «Инвестиционные мероприятия в здравоохранении Камчатского края». Строительство здания городской поликлиники с реабилитационным центром по ул. Индустриальной в г. Петропавловск-Камчатский (в том числе корректировка проектной документации) ( за счет средств краевого бюджета)	000	2	02	02077	04	7142	151	165 001.33000	165 001.33000	100.0
Государственная программа Камчатского края «Энергоэффективность, развитие энергетики и коммунального хозяйства, обеспечение жителей населенных пунктов Камчатского края коммунальными услугами и услугами по благоустройству территорий на 2014-2018 годы». Подпрограмма «Чистая вода в Камчатском крае» Реконструкция напорного канализационного коллектора Д700 с заменой оборудования КНС № 11 по улице Дальневосточной (в том числе проектные работы и государственная экспертиза проектной документации)(за счет средств краевого бюджета)	000	2	02	02077	04	7192	151	2 775.16000	2 775.16000	100.0
Субсидии на реализацию Государственной программы Камчатского края «Обеспечение доступным и комфортным жильем жителей Камчатского края на 2014-2018 годы». Подпрограмма «Стимулирование развития жилищного строительства в Камчатском крае». Центральный тепловой пункт мощностью 30 Гкал/час и тепловые сети I-го контура от котельной № 1 до ЦТП в квартале 110 г. Петропавловска-Камчатского (за счет средств краевого бюджета)	000	2	02	02077	04	7212	151	170 597.48000	170 597.48000	100.0
Субсидии на реализацию Государственной программы Камчатского края «Обеспечение доступным и комфортным жильем жителей Камчатского края на 2014-2018 годы». Подпрограмма «Повышение устойчивости жилых домов, основных объектов и систем жизнеобеспечения в Камчатском крае». Сейсмоусиление здания школы № 8 по ул. Давыдова 15 в г. Петропавловск-Камчатском (за счет средств федерального бюджета)	000	2	02	02077	04	7241	151	81 460.00000	52 302.92676	64.2
Субсидии на реализацию Государственной программы Камчатского края «Обеспечение доступным и комфортным жильем жителей Камчатского края на 2014-2018 годы». Подпрограмма «Повышение устойчивости жилых домов, основных объектов и систем жизнеобеспечения в Камчатском крае». Сейсмоусиление здания школы № 8 по ул. Давыдова 15 в г. Петропавловск-Камчатском (за счет средств краевого бюджета)	000	2	02	02077	04	7242	151	4 030.00000	4 030.00000	100.0
Государственная программа Камчатского края «Обеспечение доступным и комфортным жильем жителей Камчатского края на 2014-2018 годы». Подпрограмма «Переселение граждан из аварийных жилых домов и непригодных для проживания жилых помещений в Камчатском крае». Строительство многоквартирных домов (в том числе проектные работы).	000	2	02	02077	04	7372	151	2 289.29700	2 289.29700	100.0
Субсидии на реализацию Государственной программы Камчатского края «Развитие транспортной системы в Камчатском крае на 2014-2025 годы». Подпрограмма «Развитие дорожного хозяйства». Реконструкция и капитальный ремонт магистральной улицы общегородского и районного значения ул. Вулканная – ул.Чубарова (от поста ГИБДД до пересечения с пр. Победы) в г. Петропавловске-Камчатском (за счет средств краевого бюджета)	000	2	02	02077	04	7502	151	85 768.71611	84 571.84602	98.6
Субсидии на реализацию Государственной программы Камчатского края «Развитие транспортной системы в Камчатском крае на 2014-2025 годы». Подпрограмма «Развитие дорожного хозяйства» Магистраль общегородского значения от II кольца до улицы Кавказской, включая ул. Ломоносова в г. Петропавловске-Камчатском (в том числе устройство линии наружного освещения) (краевые средства)	000	2	02	02077	04	7582	151	86 247.13600	80 627.96511	93.5
Субсидии на реализацию Государственной программы Камчатского края «Развитие транспортной системы в Камчатском крае на 2014-2025 годы». Подпрограмма «Развитие дорожного хозяйства». Автомобильная дорога районного значения от ул. Тушканова до пр. Карла Маркса в г. Петропавловске-Камчатском (за счет средств краевого дорожного фонда бюджета)	000	2	02	02077	04	7672	151	16 411.54220	16 411.54220	100.0
Субсидии на реализацию Государственной программы Камчатского края «Обеспечение доступным и комфортным жильем жителей Камчатского края на 2014-2018 годы». Подпрограмма «Стимулирование развития жилищного строительства в Камчатском крае». Строительство модульной трансформаторной подстанции по ул. Заводской. (за счет средств краевого бюджета)	000	2	02	02077	04	7712	151	9 477.10300	9 477.10300	100.0

Наименование показателей	Коды классификации доходов							Плановые назначения	Фактическое исполнение	% Исполнения
	Администратор	Вид доходов				Подвид доходов	КОСГУ			
		Группа	Подгруппа	Статья и подстатья	Элемент					
Субсидии на реализацию Государственной программы Камчатского края «Энергоэффективность, развитие энергетики и коммунального хозяйства, обеспечение жителей населенных пунктов Камчатского края коммунальными услугами и услугами по благоустройству территорий на 2014-2018 годы». Подпрограмма «Чистая вода в Камчатском крае». Реконструкция резервуаров чистой воды «Богородское озеро» г. Петропавловск-Камчатский (в том числе проектные работы и государственная экспертиза проектной документации) (за счет средств краевого бюджета)	000	2	02	02077	04	7742	151	1 499.35800	645.77121	43.1
Субсидии на реализацию Государственной программы Камчатского края «Развитие транспортной системы в Камчатском крае на 2014-2025 годы». Подпрограмма «Развитие дорожного хозяйства». Магистраль общегородского значения от поста ГАИ до ул. Академика Королева с развязкой в микрорайоне Северо-Восток в г. Петропавловск-Камчатском (участок от ул. Ларина до ул. Академика Королева) (за счет средств краевого бюджета)	000	2	02	02077	04	7822	151	27 427.77400	27 427.77400	100.0
Субсидии на реализацию Государственной программы Камчатского края «Энергоэффективность, развитие энергетики и коммунального хозяйства, обеспечение жителей населенных пунктов Камчатского края коммунальными услугами и услугами по благоустройству территорий на 2014-2018 годы». Подпрограмма «Благоустройство территорий муниципальных образований» (МЖКХЭ) (счет средств краевого бюджета)	000	2	02	02077	04	7832	151	12 710.61701	11 400.41699	89.7
Субсидии на реализацию Государственной программы Камчатского края «Развитие транспортной системы в Камчатском крае на 2014-2025 годы». Подпрограмма «Развитие дорожного хозяйства». Автомобильная дорога по ул. Ларина с устройством транспортной развязки и водопропускными сооружениями в городе Петропавловск-Камчатском (за счет средств краевого бюджета)	000	2	02	02077	04	7842	151	30 487.91500	30 487.91500	100.0
Субсидии на реализацию Государственной программы Камчатского края «Развитие транспортной системы в Камчатском крае на 2014-2025 годы». Подпрограмма «Развитие дорожного хозяйства». Автомобильная дорога общегородского значения по улице Дальневосточной в г. Петропавловск-Камчатском(от ПК+00+ПКЗ+70) (за счет средств краевого бюджета)	000	2	02	02077	04	7852	151	17 690.60679	17 690.60679	100.0
Субсидии на реализацию Государственной программы Камчатского края «Обеспечение доступным и комфортным жильем жителей Камчатского края на 2014-2018 годы». Подпрограмма «Повышение устойчивости жилых домов, основных объектов и систем жизнеобеспечения в Камчатском крае». Сейсмоусиление здания МБДОУ «Детский сад № 51» по ул. Павлова, 5 в г. Петропавловске-Камчатском (за счет средств федерального бюджета)	000	2	02	02077	04	7941	151	53 200.00000	0.00000	0.0
Субсидии на реализацию Государственной программы Камчатского края «Обеспечение доступным и комфортным жильем жителей Камчатского края на 2014-2018 годы». Подпрограмма «Повышение устойчивости жилых домов, основных объектов и систем жизнеобеспечения в Камчатском крае». Сейсмоусиление здания МБДОУ «Детский сад № 20» по ул. Драбкина, 7 в г. Петропавловске-Камчатском (за счет средств федерального бюджета)	000	2	02	02077	04	7951	151	23 700.00000	0.00000	0.0
Субсидии на реализацию Государственной программы Камчатского края «Энергоэффективность, развитие энергетики и коммунального хозяйства, обеспечение жителей населенных пунктов Камчатского края коммунальными услугами и услугами по благоустройству территорий на 2014-2018 годы». Подпрограмма «Энергосбережение и повышение энергетической эффективности в Камчатском крае». Актуализация схемы теплоснабжения Петропавловск-Камчатского городского округа с электронной моделью (с подробным гидравлическим расчетом) (МЖКХЭ)(расходы за счет средств краевого бюджета)	000	2	02	02077	04	8062	151	3 500.00000	3 395.70000	97.0
Субсидии на реализацию Государственной программы Камчатского края «Энергоэффективность, развитие энергетики и коммунального хозяйства, обеспечение жителей населенных пунктов Камчатского края коммунальными услугами и услугами по благоустройству территорий на 2014-2018 годы». Подпрограмма «Энергосбережение и повышение энергетической эффективности в Камчатском крае». Разработка схемы водоотведения Петропавловск-Камчатского городского округа с электронной моделью (с подробным гидравлическим расчетом)(МЖКХЭ) (расходы за счет средств краевого бюджета)	000	2	02	02077	04	8072	151	3 250.00000	3 153.15000	97.0
Субсидии на реализацию Государственной программы Камчатского края «Энергоэффективность, развитие энергетики и коммунального хозяйства, обеспечение жителей населенных пунктов Камчатского края коммунальными услугами и услугами по благоустройству территорий на 2014-2018 годы». Подпрограмма «Энергосбережение и повышение энергетической эффективности в Камчатском крае». Разработка схемы водоснабжения Петропавловск-Камчатского городского округа с электронной моделью (с подробным гидравлическим расчетом)(МЖКХЭ) (расходы за счет средств краевого бюджета)	000	2	02	02077	04	8092	151	3 250.00000	3 153.15000	97.0
Субсидии на реализацию Государственной программы Камчатского края «Обеспечение доступным и комфортным жильем жителей Камчатского края на 2014-2018 годы». Подпрограмма «Повышение устойчивости жилых домов, основных объектов и систем жизнеобеспечения в Камчатском крае». Сейсмоусиление здания МБОУ средняя школа № 33 (филиал 2) по проспекту Рыбаков, 28 в г. Петропавловске-Камчатском (за счет средств краевого бюджета)	000	2	02	02077	04	8162	151	400.00000	0.00000	0.0

Наименование показателей	Коды классификации доходов							Плановые назначения	Фактическое исполнение	% Исполнения
	Администратор	Вид доходов				Подвид доходов	КОСГУ			
		Группа	Подгруппа	Статья и подстатья	Элемент					
Субсидии на реализацию Государственной программы Камчатского края «Энергоэффективность, развитие энергетики и коммунального хозяйства, обеспечение жителей населенных пунктов Камчатского края коммунальными услугами и услугами по благоустройству территорий на 2014-2018 годы». Подпрограмма «Энергосбережение и повышение энергетической эффективности в Камчатском крае». Подпрограмма «Благоустройство территорий муниципальных образований». Благоустройство жилого района «Мишеный» Северного городского планировочного района (участок № 2) (разработка проектной документации) (МЖКХЭ)(расходы за счет средств краевого бюджета)	000	2	02	02077	04	8192	151	2 000.00000	0.00000	0.0
Субсидии на реализацию Государственной программы Камчатского края «Энергоэффективность, развитие энергетики и коммунального хозяйства, обеспечение жителей населенных пунктов Камчатского края коммунальными услугами и услугами по благоустройству территорий на 2014-2018 годы». Подпрограмма «Энергосбережение и повышение энергетической эффективности в Камчатском крае». Подпрограмма «Благоустройство территорий муниципальных образований». Благоустройство жилого района «Мишеный» Северного городского планировочного района (участок № 4) (разработка проектной документации) (МЖКХЭ)(расходы за счет средств краевого бюджета)	000	2	02	02077	04	8202	151	4 000.00000	0.00000	0.0
Субсидии на реализацию Государственной программы Камчатского края «Энергоэффективность, развитие энергетики и коммунального хозяйства, обеспечение жителей населенных пунктов Камчатского края коммунальными услугами и услугами по благоустройству территорий на 2014-2018 годы». Подпрограмма «Благоустройство территорий муниципальных образований» (счет средств краевого бюджета)	000	2	02	02150	04	7042	151	232 239.86711	185 022.30125	79.7
Субсидии на реализацию Государственной программы Камчатского края «Энергоэффективность, развитие энергетики и коммунального хозяйства, обеспечение жителей населенных пунктов Камчатского края коммунальными услугами и услугами по благоустройству территорий на 2014-2018 годы». Подпрограмма «Энергосбережение и повышение энергетической эффективности в Камчатском крае». Проведение мероприятий, направленных на ремонт ветхих и аварийных сетей (счет средств краевого бюджета)	000	2	02	02150	04	7052	151	120 777.60664	117 791.70019	97.5
Субсидии на реализацию Государственной программы Камчатского края «Энергоэффективность, развитие энергетики и коммунального хозяйства, обеспечение жителей населенных пунктов Камчатского края коммунальными услугами и услугами по благоустройству территорий на 2014-2018 годы». Подпрограмма «Энергосбережение и повышение энергетической эффективности в Камчатском крае». Проведение мероприятий по установке коллективных (общедомовых) приборов учета в многоквартирных домах в Камчатском крае, индивидуальных приборов учета для малоимущих граждан, узлов учета тепловой энергии на источниках тепло-, водоснабжения на отпуск коммунальных ресурсов (счет средств краевого бюджета)	000	2	02	02150	04	7092	151	14 396.00000	13 313.77754	92.5
Субсидии на реализацию Государственной программы Камчатского края «Энергоэффективность, развитие энергетики и коммунального хозяйства, обеспечение жителей населенных пунктов Камчатского края коммунальными услугами и услугами по благоустройству территорий на 2014-2018 годы». Подпрограмма «Чистая вода в Камчатском крае». Проведение технических мероприятий, направленных на решение вопросов по улучшению работы систем водоснабжения и водоотведения (счет средств краевого бюджета)	000	2	02	02150	04	7102	151	6 696.00000	6 677.82118	99.7
Субсидии на реализацию Государственной программы Камчатского края «Энергоэффективность, развитие энергетики и коммунального хозяйства, обеспечение жителей населенных пунктов Камчатского края коммунальными услугами и услугами по благоустройству территорий на 2014-2018 годы». Подпрограмма «Благоустройство территорий муниципальных образований» Мероприятия по устройству и ремонту сетей наружного уличного освещения, по ремонту фасадов объектов социальной сферы (за счет средств краевого бюджета)	000	2	02	02150	04	7282	151	8 444.82246	8 444.82246	100.0
Субсидии на реализацию программы «Повышение энергетической эффективности региональной экономики и сокращение издержек в бюджетном секторе Камчатского края на 2010-2015 годы и в перспективе до 2020 года, а также созданию условий для ее реализации» (краевые средства)	000	2	02	02150	04	7292	151	0.00000	0.00050	0.0
Субсидии на реализацию Государственной программы Камчатского края «Энергоэффективность, развитие энергетики и коммунального хозяйства, обеспечение жителей населенных пунктов Камчатского края коммунальными услугами и услугами по благоустройству территорий на 2014-2018 годы». Подпрограмма «Благоустройство территорий муниципальных образований» Мероприятия по приобретению коммунальной техники, устройству площадок под установку мусоросборных контейнеров (за счет средств краевого бюджета)	000	2	02	02150	04	7352	151	6 609.99062	6 609.99062	100.0
Субсидии на реализацию Государственной программы Камчатского края «Энергоэффективность, развитие энергетики и коммунального хозяйства, обеспечение жителей населенных пунктов Камчатского края коммунальными услугами и услугами по благоустройству территорий на 2014-2018 годы» Подпрограмма «Энергосбережение и повышение энергетической эффективности в Камчатском крае» (за счет средств краевого бюджета)	000	2	02	02150	04	7882	151	106 664.00000	106 664.00000	100.0
Субсидии на реализацию Государственной программы Камчатского края «Энергоэффективность, развитие энергетики и коммунального хозяйства, обеспечение жителей населенных пунктов Камчатского края коммунальными услугами и услугами по благоустройству территорий на 2014-2018 годы». Подпрограмма «Благоустройство территорий муниципальных образований» (счет средств краевого бюджета)(МТДС)	000	2	02	02150	04	7972	151	159 869.89157	135 224.01657	84.6



Наименование показателей	Коды классификации доходов							Плановые назначения	Фактическое исполнение	% Исполнения
	Администратор	Вид доходов				Подвид доходов	КОСГУ			
		Группа	Подгруппа	Статья и подстатья	Элемент					
Субсидии на реализацию Государственной программы Камчатского края «Энергоэффективность, развитие энергетики и коммунального хозяйства, обеспечение жителей населенных пунктов Камчатского края коммунальными услугами и услугами по благоустройству территорий на 2014-2018 годы». Подпрограмма «Чистая вода в Камчатском крае». Закупка запорной арматуры и трубопроводной продукции (счет средств краевого бюджета)	000	2	02	02150	04	8152	151	37 700.00000	37 700.00000	100.0
Субсидии на реализацию Государственной программы Камчатского края «Развитие образования в Камчатском крае на 2014-2016 годы». Подпрограмма «Развитие дошкольного, общего образования и дополнительного образования детей в Камчатском крае». Детский сад в микрорайоне А-II северо-восточной части г. Петропавловск-Камчатского (за счет средств федерального бюджета)	000	2	02	02204	04	7131	151	105 606.61305	105 606.61305	100.0
Субсидии на реализацию Государственной программы Камчатского края «Развитие образования в Камчатском крае на 2014-2016 годы». Подпрограмма «Развитие дошкольного, общего образования и дополнительного образования детей в Камчатском крае». Детский сад в микрорайоне А-II северо-восточной части г. Петропавловск-Камчатского. (за счет средств краевого бюджета)	000	2	02	02204	04	7132	151	26 444.48700	26 444.48700	100.0
Субсидии на реализацию Государственной программы Камчатского края «Развитие образования в Камчатском крае на 2014-2016 годы». Подпрограмма «Развитие дошкольного, общего образования и дополнительного образования детей в Камчатском крае». Строительство детского сада по ул. Савченко г. Петропавловск-Камчатский (в том числе проектные работы) (за счет средств краевого бюджета)	000	2	02	02204	04	7272	151	479.97198	479.97198	100.0
Субсидии на реализацию Государственной программы Камчатского края «Развитие образования в Камчатском крае на 2014-2016 годы». Подпрограмма «Развитие дошкольного, общего образования и дополнительного образования детей в Камчатском крае». Строительство детского сада по ул. Арсеньева г. Петропавловск-Камчатский (проектные работы) (за счет средств краевого бюджета)	000	2	02	02204	04	7332	151	8 115.84300	8 115.84300	100.0
Субсидии на реализацию Государственной программы Камчатского края «Управление государственными финансами Камчатского края на 2014-2018 годы». Подпрограмма «Создание условий для эффективного и ответственного управления муниципальными финансами, повышения устойчивости бюджетов муниципальных образований в Камчатском крае» Субсидии местным бюджетам, связанные с выравниванием обеспеченности муниципальных образований в Камчатском крае по реализации ими их расходных обязательств. (за счет средств краевого бюджета)	000	2	02	02999	04	7022	151	423 159.60000	423 159.60000	100.0
Субсидии на реализацию Государственной программы Камчатского края «Развитие образования в Камчатском крае на 2014-2016 годы». Подпрограмма «Развитие дошкольного, общего образования и дополнительного образования детей в Камчатском крае». Субсидии местным бюджетам, связанные с выравниванием обеспеченности муниципальных образований в Камчатском крае по реализации ими расходных обязательств	000	2	02	02999	04	7032	151	197 769.60000	197 769.60000	100.0
Субсидии на реализацию Государственной программы Камчатского края «Обеспечение доступным и комфортным жильем жителей Камчатского края на 2014-2018 годы» Подпрограмма «Стимулирование развития жилищного строительства в Камчатском крае». Развитие застроенных и освоение новых территорий поселений Камчатского края в целях строительства (за счет средств краевого бюджета)	000	2	02	02999	04	7222	151	30 256.56607	29 456.56607	97.4
Субсидии на реализацию Государственной программы Камчатского края «Профилактика правонарушений, терроризма, экстремизма, наркомании и алкоголизма в Камчатском крае на 2014-2018 годы». Подпрограмма «Профилактика правонарушений, преступлений и повышение безопасности дорожного движения в Камчатском крае». (за счет средств краевого бюджета)	000	2	02	02999	04	7302	151	10 700.00000	8 449.32010	79.0
Субсидии на реализацию Государственной программы Камчатского края «Развитие образования в Камчатском крае на 2014-2016 годы». Подпрограмма «Развитие дошкольного, общего образования и дополнительного образования детей в Камчатском крае». Субсидии, за исключением субсидий на софинансирование капитальных вложений в объекты муниципальной собственности	000	2	02	02999	04	7482	151	113 060.33809	112 978.67737	99.9
Субсидии на реализацию Государственной программы Камчатского края «Развитие образования в Камчатском крае на 2014-2016 годы». Подпрограмма «Развитие дошкольного, общего образования и дополнительного образования детей в Камчатском крае». Проведение капитального ремонта электрических сетей, монтаж электрооборудования и технический контроль качества в МАОУ «Средняя образовательная школа № 1»	000	2	02	02999	04	7522	151	5 900.00000	5 900.00000	100.0
Субсидии на реализацию Государственной программы Камчатского края «Развитие транспортной системы в Камчатском крае на 2014-2025 годы». Подпрограмма «Развитие пассажирского автомобильного транспорта». Субсидии, за исключением субсидий на софинансирование капитальных вложений в объекты муниципальной собственности.	000	2	02	02999	04	7542	151	3 774.60195	3 774.60195	100.0
Субсидии на реализацию Государственной программы Камчатского края «Развитие внутреннего и въездного туризма в Камчатском крае на 2014-2018 годы» (за счет средств краевого бюджета)	000	2	02	02999	04	7552	151	73.78999	73.78999	100.0
Субсидии на реализацию Государственной программы Камчатского края «Физическая культура, спорт, молодежная политика, отдых и оздоровление детей в Камчатском крае на 2014-2018 годы». Подпрограмма «Организация отдыха, оздоровления и занятости детей и молодежи в Камчатском крае на 2014-2018 годы».	000	2	02	02999	04	7572	151	16 093.05150	15 871.03594	98.6

Наименование показателей	Коды классификации доходов							Плановые назначения	Фактическое исполнение	% Исполнения
	Администратор	Вид доходов				Подвид доходов	КОСГУ			
		Группа	Подгруппа	Статья и подстатья	Элемент					
Субсидии на реализацию Государственной программы Камчатского края «Защита населения, территорий от чрезвычайных ситуаций, обеспечение пожарной безопасности, развитие гражданской обороны и поддержка российского казачества на 2014-2018 годы». Подпрограмма «Снижение рисков и смягчение последствий чрезвычайных ситуаций природного и техногенного характера в Камчатском крае». (за счет средств краевого бюджета)	000	2	02	02999	04	7602	151	100.00000	79.50000	79.5
Субсидии на реализацию Государственной программы Камчатского края «Социальная поддержка граждан в Камчатском крае на 2014-2018 годы». Подпрограмма «Развитие системы социального обслуживания населения в Камчатском крае. Повышение эффективности государственной поддержки социально ориентированных некоммерческих организаций на 2014-2018 годы»	000	2	02	02999	04	7622	151	1 398.00000	1 398.00000	100.0
Субсидии на реализацию Государственной программы Камчатского края «Физическая культура, спорт, молодежная политика, отдых и оздоровление детей в Камчатском крае на 2014-2018 годы». Подпрограмма «Развитие спорта высших достижений и системы подготовки спортивного резерва».	000	2	02	02999	04	7632	151	413.65900	413.65900	100.0
Субсидии на реализацию Государственной программы Камчатского края «Реализация государственной национальной политики и укрепление гражданского единства в Камчатском крае на 2014-2018 годы». Подпрограмма «Укрепление гражданского единства и гармонизации межнациональных отношений в Камчатском крае».	000	2	02	02999	04	7652	151	700.00000	700.00000	100.0
Субсидии на реализацию Государственной программы Камчатского края «Информационное общество в Камчатском крае на 2014-2018 годы». Подпрограмма «Электронное правительство в Камчатском крае».	000	2	02	02999	04	7692	151	1 350.00000	1 350.00000	100.0
Субсидии на реализацию Государственной программы Камчатского края «Профилактика правонарушений, терроризма, экстремизма, наркомании и алкоголизма в Камчатском крае на 2014-2018 годы». Подпрограмма «Комплексная безопасность краевых государственных и муниципальных учреждений социальной сферы в Камчатском крае». (за счет средств краевого бюджета)	000	2	02	02999	04	7702	151	3 452.46600	2 954.72148	85.6
Субсидии на реализацию Государственной программы Камчатского края «Социальная поддержка граждан в Камчатском крае на 2014-2018 годы» Подпрограмма «Доступная среда в Камчатском крае» (за счет средств краевого бюджета)	000	2	02	02999	04	7782	151	300.00000	231.31589	77.1
Субсидии на реализацию Государственной программы Камчатского края «Социальная поддержка граждан в Камчатском крае на 2014-2018 годы». Подпрограмма «Старшее поколение в Камчатском крае» (за счет средств краевого бюджета)	000	2	02	02999	04	7862	151	150.00000	149.53577	99.7
Субсидии на реализацию Государственной программы Камчатского края «Развитие культуры в Камчатском крае на 2014-2018 годы». Подпрограмма «Обеспечение условий реализации Программы» (за счет средств краевого бюджета)	000	2	02	02999	04	7872	151	83 835.40000	83 835.40000	100.0
Субсидии на реализацию Государственной программы Камчатского края «Развитие культуры в Камчатском крае на 2014-2018 годы». Подпрограмма «Обеспечение условий реализации Программы»(за счет средств краевого бюджета)	000	2	02	02999	04	7892	151	1 435.90000	1 435.90000	100.0
Субсидии на реализацию Государственной программы Камчатского края «Охрана окружающей среды, воспроизводство и использование природных ресурсов Камчатского края на 2014-2018 годы». Подпрограмма «Охрана окружающей среды и обеспечение экологической безопасности в Камчатском крае».	000	2	02	02999	04	7922	151	789.00000	789.00000	100.0
Субсидии на реализацию Государственной программы Камчатского края «Социальная поддержка граждан в Камчатском крае на 2014-2018 годы» Подпрограмма «Доступная среда в Камчатском крае» (за счет средств краевого бюджета) (МТДС)	000	2	02	02999	04	7932	151	2 747.00000	2 725.61070	99.2
Субсидии на реализацию Государственной программы Камчатского края «Социальная поддержка граждан в Камчатском крае на 2014-2018 годы» Подпрограмма «Доступная среда в Камчатском крае» (за счет средств краевого бюджета) (МОН)	000	2	02	02999	04	7962	151	2 268.58700	2 258.35277	99.5
Субсидии на реализацию Государственной программы Камчатского края «Профилактика правонарушений, терроризма, экстремизма, наркомании и алкоголизма в Камчатском крае на 2014-2018 годы». Подпрограмма «Профилактика правонарушений, преступлений и повышение безопасности дорожного движения в Камчатском крае». (за счет средств краевого бюджета)(МТДС)	000	2	02	02999	04	7982	151	926.09180	926.09180	100.0
Субсидии на реализацию Государственной программы Камчатского края «Развитие транспортной системы в Камчатском крае на 2014-2025 годы». Подпрограмма «Развитие дорожного хозяйства» (МТДС) (счет средств краевого бюджета)	000	2	02	02999	04	8142	151	19 500.00000	18 286.88537	93.8
Субсидии на реализацию Государственной программы Камчатского края «Управление государственными финансами Камчатского края на 2014-2018 годы» Защита населения и территории от чрезвычайных ситуаций природного и техногенного характера, гражданская оборона. Оплата работ организаций, привлеченных к проведению командно-штабных учений с 26 по 30 мая 2014 года (за счет средств краевого бюджета)	000	2	02	02999	04	8212	151	404.26270	404.26270	100.0

Наименование показателей	Коды классификации доходов							Плановые назначения	Фактическое исполнение	% Исполнения
	Администратор	Вид доходов				Подвид доходов	КОСГУ			
		Группа	Подгруппа	Статья и подстатья	Элемент					
<b>Субвенции бюджетам субъектов Российской Федерации и муниципальных образований</b>	<b>000</b>	<b>2</b>	<b>02</b>	<b>03000</b>	<b>00</b>	<b>0000</b>	<b>151</b>	<b>4 047 986.29810</b>	<b>4 020 407.17946</b>	<b>99.3</b>
Субвенции бюджетам городских округов на выплату единовременного пособия при всех формах устройства детей, лишенных родительского попечения, в семью	000	2	02	03020	04	0000	151	2 006.01024	1 070.04282	53.3
Субвенция на выполнение государственных полномочий Камчатского края по выплате вознаграждения за выполнение функций классного руководителя педагогическим работникам муниципальных образовательных учреждений в Камчатском крае (федеральные средства)	000	2	02	03021	04	7341	151	446.36598	446.36598	100.0
Субвенции на выполнение государственных полномочий Камчатского края по выплате вознаграждения за выполнение функций классного руководителя педагогическим работникам муниципальных образовательных учреждений в Камчатском крае (краевые средства)	000	2	02	03021	04	7342	151	29 215.00000	28 695.91146	98.2
Субвенции на выполнение государственных полномочий Камчатского края по предоставлению гражданам субсидий на оплату жилых помещений и коммунальных услуг (краевые средства)	000	2	02	03022	04	7452	151	528 102.00000	517 708.46534	98.0
Субвенции на выполнение государственных полномочий Камчатского края по организации и осуществлению деятельности по опеке и попечительству в Камчатском крае в части выплаты вознаграждения опекунам совершеннолетних недееспособных граждан, проживающих в Камчатском крае (за счет средств краевого бюджета)	000	2	02	03024	04	7162	151	1 600.00000	1 510.31085	94.4
Субвенции на выполнение государственных полномочий Камчатского края по социальному обслуживанию отдельных категорий граждан (краевые средства)	000	2	02	03024	04	7312	151	114 515.24000	114 506.90356	100.0
Субвенции на выполнение государственных полномочий Камчатского края по образованию и организации деятельности комиссий по делам несовершеннолетних и защите их прав муниципальных районов и городских округов в Камчатском крае (краевые средства)	000	2	02	03024	04	7322	151	6 059.00000	5 962.22054	98.4
Субвенции на выполнение государственных полномочий Камчатского края по организации и осуществлению деятельности по опеке и попечительству в Камчатском крае в части расходов на содержание специалистов органов опеки и попечительства (Министерство социального развития и труда в Камчатском крае) (краевые средства)	000	2	02	03024	04	7382	151	1 708.00000	1 630.19661	95.4
Субвенции на выполнение государственных полномочий Камчатского края по организации и осуществлению деятельности по опеке и попечительству в Камчатском крае в части расходов на содержание специалистов органов опеки и попечительства (Министерство образования и науки в Камчатском крае) (краевые средства)	000	2	02	03024	04	7392	151	16 041.22000	15 518.11913	96.7
Субвенции на выполнение государственных полномочий Камчатского края по организации предоставления общего образования и создания условий для содержания детей в отдельных образовательных организациях в Камчатском крае (краевые средства)	000	2	02	03024	04	7412	151	168 169.00000	167 469.75200	99.6
Субвенции на выполнение государственных полномочий Камчатского края по обеспечению государственных гарантий прав граждан на получение общедоступного и бесплатного дошкольного, начального общего, основного общего, среднего общего образования, а также дополнительного образования в общеобразовательных организациях в Камчатском крае (краевые средства)	000	2	02	03024	04	7422	151	1 615 737.80000	1 612 237.96785	99.8
Субвенции на выполнение государственных полномочий Камчатского края по выплате ежемесячной доплаты к заработной плате педагогическим работникам муниципальных образовательных учреждений, финансируемых из местных бюджетов (дошкольные образовательные учреждения, учреждения дополнительного образования детей, находящиеся в ведении органов управления образованием и органов управления культурой), имеющих ученые степени доктора наук, государственные награды СССР, РСФСР и Российской Федерации (Министерство образования и науки Камчатского края) (краевые средства)	000	2	02	03024	04	7432	151	81.76500	80.04550	97.9
Субвенция на выполнение государственных полномочий Камчатского края по выплате ежемесячной доплаты к заработной плате педагогическим работникам муниципальных образовательных учреждений, финансируемых из местных бюджетов (дошкольные образовательные учреждения, учреждения дополнительного образования детей, находящиеся в ведении органов управления образованием и органов управления культурой), имеющих ученые степени доктора наук, кандидата наук, государственные награды СССР, РСФСР и Российской Федерации (Министерство культуры Камчатского края) (краевые средства)	000	2	02	03024	04	7442	151	496.27200	492.76211	99.3
Субвенции на выполнение государственных полномочий Камчатского края по предоставлению отдельных мер социальной поддержки гражданам в период обучения в муниципальных образовательных учреждениях в Камчатском крае (краевые средства)	000	2	02	03024	04	7462	151	63 426.80000	57 930.50000	91.3
Субвенции на выполнение государственных полномочий Камчатского края по созданию административных комиссий в целях привлечения к административной ответственности, предусмотренной законом Камчатского края (краевые средства)	000	2	02	03024	04	7472	151	1 352.00000	1 352.00000	100.0
Субвенции на выполнение государственных полномочий Камчатского края по предоставлению мер социальной поддержки отдельным категориям граждан, проживающим в Камчатском крае, по проезду на автомобильном транспорте общего пользования городского сообщения (краевые средства)	000	2	02	03024	04	7492	151	175 376.35760	174 242.10893	99.4
Субвенции на осуществление государственных полномочий Камчатского края по присвоению спортивных разрядов (краевые средства)	000	2	02	03024	04	7592	151	90.30000	90.30000	100.0

Наименование показателей	Коды классификации доходов							Плановые назначения	Фактическое исполнение	% Исполнения
	Администратор	Вид доходов				Подвид доходов	КОСГУ			
		Группа	Подгруппа	Статья и подстатья	Элемент					
Субвенции на выполнение государственных полномочий Камчатского края по предоставлению единовременной выплаты гражданам, усыновившим (удочерившим) ребенка (детей) (краевые средства)	000	2	02	03024	04	7642	151	900.00000	900.00000	100.0
Субвенции на выполнение государственных полномочий Камчатского края по обеспечению государственных гарантий прав граждан на получение общедоступного и бесплатного дошкольного образования в муниципальных дошкольных образовательных организациях в Камчатском крае (краевые средства)	000	2	02	03024	04	7762	151	874 830.00000	874 830.00000	100.0
Субвенции на выполнение государственных полномочий Камчатского края по обеспечению деятельности организаций для детей-сирот и детей, оставшихся без попечения родителей, в Камчатском крае (краевые средства)	000	2	02	03024	04	7772	151	119 634.43069	118 962.98472	99.4
Субвенции на выполнение государственных полномочий Камчатского края по организации и осуществлению деятельности по опеке и попечительству в Камчатском крае в части социальной поддержки детей-сирот и детей, оставшихся без попечения родителей, переданных под опеку (попечительство) или в приемные семьи (за исключением детей, переданных под опеку, обучающихся в федеральных образовательных учреждениях), по предоставлению дополнительной меры социальной поддержки по содержанию отдельных лиц из числа детей-сирот и детей, оставшихся без попечения родителей, а также по выплате вознаграждения, причитающегося приемному родителю, и по подготовке лиц, желающих принять на воспитание в свою семью ребенка, оставшегося без попечения родителей (краевые средства)	000	2	02	03027	04	7402	151	111 232.86617	110 165.13314	99.0
Субвенции на выполнение государственных полномочий по выплате компенсации части платы, взимаемой с родителей и иных законных представителей за содержание ребенка в федеральных государственных и (или) муниципальных образовательных учреждениях в Камчатском крае, реализующих основную общеобразовательную программу дошкольного образования (краевые средства на администрирование полномочий)	000	2	02	03029	04	7252	151	2 314.30000	2 314.30000	100.0
Субвенции на выполнение государственных полномочий по выплате компенсации части платы, взимаемой с родителей (законных представителей) за присмотр и уход за детьми в образовательных организациях в Камчатском крае, реализующих образовательную программу дошкольного образования (краевые средства)	000	2	02	03029	04	7362	151	30 342.70000	29 169.19010	96.1
Субвенции на предоставление жилых помещений детям-сиротам и детям, оставшимся без попечения родителей, лицам из их числа по договорам найма специализированных жилых помещений (за счет средств федерального бюджета)	000	2	02	03119	04	7791	151	5 769.60000	5 769.60000	100.0
Субвенции на предоставление жилых помещений детям-сиротам и детям, оставшимся без попечения родителей, лицам из их числа по договорам найма специализированных жилых помещений (за счет средств краевого бюджета)	000	2	02	03119	04	7792	151	178 539.27042	177 351.99882	99.3
<b>Иные межбюджетные трансферты</b>	<b>000</b>	<b>2</b>	<b>02</b>	<b>04000</b>	<b>00</b>	<b>0000</b>	<b>151</b>	<b>223 769.04324</b>	<b>223 184.75290</b>	<b>99.7</b>
Межбюджетные трансферты на реализацию Государственной программы Камчатского края «Реализация государственной национальной политики и укрепление гражданского единства в Камчатском крае на 2014-2018 годы» (за счет средств федерального бюджета)	000	2	02	04067	04	7991	151	280.92600	280.92600	100.0
Межбюджетные трансферты на реализацию Государственной программы Камчатского края «Реализация государственной национальной политики и укрепление гражданского единства в Камчатском крае на 2014-2018 годы» (за счет средств краевого бюджета)	000	2	02	04067	04	7992	151	79.75000	79.75000	100.0
Межбюджетные трансферты на финансовое обеспечение мероприятий по временному социально-бытовому обустройству лиц, вынужденно покинувших территорию Украины и находящихся в пунктах временного размещения на территории Камчатского края(за счет средств краевого бюджета)	000	2	02	04081	04	8132	151	33 796.90057	32 635.30626	96.6
Межбюджетные трансферты на реализацию Государственной программы Камчатского края «Управление государственными финансами Камчатского края на 2014-2018 годы. Подпрограмма «Создание условий для эффективного и ответственного управления муниципальными финансами, повышения устойчивости бюджетов муниципальных образований в Камчатском крае». Иные межбюджетные трансферты на уплату налога на имущество организаций муниципальными учреждениями в Камчатском крае	000	2	02	04999	04	8012	151	82 144.80000	82 144.80000	100.0
Иные межбюджетные трансферты на финансовое обеспечение мероприятий по временному социально-бытовому обустройству лиц, вынужденно покинувших территорию Украины и находящихся в пунктах временного размещения на территории Камчатского края(за счет средств краевого бюджета)	000	2	02	04999	04	8022	151	0.00000	577.30397	0.0
Иные межбюджетные трансферты на организацию выполнения работ по зимнему и летнему содержанию автомобильных дорог, внутриквартальных и придомовых проездов (за счет средства краевого бюджета)	000	2	02	04999	04	8182	151	107 466.66667	107 466.66667	100.0
<b>ПРОЧИЕ БЕЗВОЗМЕЗДНЫЕ ПОСТУПЛЕНИЯ</b>	<b>000</b>	<b>2</b>	<b>07</b>	<b>00000</b>	<b>00</b>	<b>0000</b>	<b>000</b>	<b>0.05000</b>	<b>0.05000</b>	<b>0.0</b>
<b>ДОХОДЫ БЮДЖЕТОВ БЮДЖЕТНОЙ СИСТЕМЫ РОССИЙСКОЙ ФЕДЕРАЦИИ ОТ ВОЗВРАТА БЮДЖЕТАМИ БЮДЖЕТНОЙ СИСТЕМЫ РОССИЙСКОЙ ФЕДЕРАЦИИ И ОРГАНИЗАЦИЯМИ ОСТАТКОВ СУБСИДИЙ, СУБВЕНЦИЙ И ИНЫХ МЕЖБЮДЖЕТНЫХ ТРАНСФЕРТОВ, ИМЕЮЩИХ ЦЕЛЕВОЕ НАЗНАЧЕНИЕ, ПРОШЛЫХ ЛЕТ</b>	<b>000</b>	<b>2</b>	<b>18</b>	<b>00000</b>	<b>00</b>	<b>0000</b>	<b>000</b>	<b>856.93872</b>	<b>1 518.61291</b>	<b>177.2</b>
<b>ВОЗВРАТ ОСТАТКОВ СУБСИДИЙ, СУБВЕНЦИЙ И ИНЫХ МЕЖБЮДЖЕТНЫХ ТРАНСФЕРТОВ, ИМЕЮЩИХ ЦЕЛЕВОЕ НАЗНАЧЕНИЕ, ПРОШЛЫХ ЛЕТ</b>	<b>000</b>	<b>2</b>	<b>19</b>	<b>00000</b>	<b>00</b>	<b>0000</b>	<b>000</b>	<b>-4 872.54169</b>	<b>-4 897.67965</b>	<b>100.5</b>
<b>Итого доходов:</b>								<b>12 011 450.54315</b>	<b>11 713 934.52227</b>	<b>97.5</b>

Приложение 2  
к Решению Городской Думы  
Петропавловск-Камчатского городского округа  
от 01.07.2015 № 334-нд  
«Об утверждении отчета об исполнении бюджета  
Петропавловск-Камчатского городского округа за 2014 год»

**Отчет  
об исполнении доходов бюджета Петропавловск-Камчатского городского округа  
по кодам видов доходов, подвидам доходов, классификации операций сектора  
государственного управления, относящихся к доходам бюджета за 2014 год**

тыс. рублей

Код бюджетной классификации						Код подв. доходов	Код КОСГУ	Наименование показателей	Плановые назначения	Фактическое исполнение	% Исполнения
000	1	00	00000	00	0000	000	<b>I. НАЛОГОВЫЕ И НЕНАЛОГОВЫЕ ДОХОДЫ</b>	<b>4 331 854.15894</b>	<b>4 312 160.46541</b>	<b>99.5</b>	
000	1	01	00000	00	0000	000	<b>НАЛОГИ НА ПРИБЫЛЬ, ДОХОДЫ</b>	<b>2 961 372.00000</b>	<b>2 916 630.94084</b>	<b>98.5</b>	
000	1	01	01010	00	0000	110	Налог на прибыль организаций, зачисляемый в бюджеты бюджетной системы Российской Федерации по соответствующим ставкам	334 000.00000	338 235.17340	101.3	
000	1	01	01012	02	1000-5000	110	Налог на прибыль организаций, зачисляемый в бюджеты субъектов Российской Федерации	334 000.00000	338 235.17340	101.3	
000	1	01	02000	01	0000	110	Налог на доходы физических лиц	2 627 372.00000	2 578 395.76744	98.1	
000	1	01	02010	01	1000-5000	110	Налог на доходы физических лиц с доходов, источником которых является налоговый агент, за исключением доходов, в отношении которых исчисление и уплата налога осуществляется в соответствии со статьями 227, 227.1 и 228 Налогового кодекса Российской Федерации	2 578 632.00000	2 453 586.02988	95.2	
000	1	01	02020	01	1000-3000	110	Налог на доходы физических лиц с доходов, полученных от осуществления деятельности физическими лицами, зарегистрированными в качестве индивидуальных предпринимателей, нотариусов, занимающихся частной практикой, адвокатов, учредивших адвокатские кабинеты и других лиц, занимающихся частной практикой в соответствии со статьей 227 Налогового кодекса Российской Федерации	42 140.00000	27 780.90386	65.9	
000	1	01	02030	01	1000-4000	110	Налог на доходы физических лиц с доходов, полученных физическими лицами в соответствии со статьей 228 Налогового Кодекса Российской Федерации	100.00000	90 648.25418	90 648.3	
000	1	01	02040	01	1000	110	Налог на доходы физических лиц в виде фиксированных авансовых платежей с доходов, полученных физическими лицами, являющимися иностранными гражданами, осуществляющими трудовую деятельность по найму у физических лиц на основании патента в соответствии со статьей 227.1 Налогового кодекса Российской Федерации	6 500.00000	6 380.57952	98.2	
000	1	03	00000	00	0000	000	<b>НАЛОГИ НА ТОВАРЫ (РАБОТЫ, УСЛУГИ), РЕАЛИЗУЕМЫЕ НА ТЕРРИТОРИИ РОССИЙСКОЙ ФЕДЕРАЦИИ</b>	<b>9 511.64547</b>	<b>7 623.53270</b>	<b>80.1</b>	
000	1	03	02000	00	0000	110	<b>Акцизы по подакцизным товарам (продукции), производимым на территории Российской Федерации</b>	<b>9 511.64547</b>	<b>7 623.53270</b>	<b>80.1</b>	
000	1	03	02230	01	0000	110	Доходы от уплаты акцизов на дизельное топливо, подлежащие распределению между бюджетами субъектов Российской Федерации и местными бюджетами с учетом установленных дифференцированных нормативов отчислений в местные бюджеты	3 657.00585	2 877.25183	78.7	
000	1	03	02240	01	0000	110	Доходы от уплаты акцизов на моторные масла для дизельных и (или) карбюраторных (инжекторных) двигателей, подлежащие распределению между бюджетами субъектов Российской Федерации и местными бюджетами с учетом установленных дифференцированных нормативов отчислений в местные бюджеты	77.51201	64.81066	83.6	
000	1	03	02250	01	0000	110	Доходы от уплаты акцизов на автомобильный бензин, подлежащие распределению между бюджетами субъектов Российской Федерации и местными бюджетами с учетом установленных дифференцированных нормативов отчислений в местные бюджеты	5 429.03202	4 929.06378	90.8	
000	1	03	02260	01	0000	110	Доходы от уплаты акцизов на прямогонный бензин, подлежащие распределению между бюджетами субъектов Российской Федерации и местными бюджетами с учетом установленных дифференцированных нормативов отчислений в местные бюджеты	348.09559	-247.59357	-71.1	
000	1	05	00000	00	0000	000	<b>НАЛОГИ НА СОВОКУПНЫЙ ДОХОД</b>	<b>572 380.00000</b>	<b>572 463.52833</b>	<b>100.0</b>	
000	1	05	01000	01	0000	110	Налог, взимаемый в связи с применением упрощенной системы налогообложения	161 850.00000	157 219.46829	97.1	
000	1	05	01011	01	1000-4000	110	Налог, взимаемый с налогоплательщиков, выбравших в качестве объекта налогообложения доходы	99 672.00000	95 753.35738	96.1	
000	1	05	01012	01	1000-4000	110	Налог, взимаемый с налогоплательщиков, выбравших в качестве объекта налогообложения доходы (за налоговые периоды, истекшие до 1 января 2011 года)	0.00000	-170.87478	0.0	
000	1	05	01021	01	1000-4000	110	Налог, взимаемый с налогоплательщиков, выбравших в качестве объекта налогообложения доходы, уменьшенные на величину расходов	50 089.00000	49 733.08555	99.3	
000	1	05	01022	01	1000-3000	110	Налог, взимаемый с налогоплательщиков, выбравших в качестве объекта налогообложения доходы, уменьшенные на величину расходов (за налоговые периоды, истекшие до 1 января 2011 года)	89.00000	79.34763	89.2	
000	1	05	01050	01	1000-4000	110	Минимальный налог, зачисляемый в бюджеты субъектов Российской Федерации	12 000.00000	11 824.55251	98.5	
000	1	05	02000	02	0000	110	Единый налог на вмененный доход для отдельных видов деятельности	345 000.00000	349 102.47424	101.2	
000	1	05	02010	02	1000-4000	110	Единый налог на вмененный доход для отдельных видов деятельности	345 000.00000	349 208.17796	101.2	
000	1	05	02020	02	1000-4000	110	Единый налог на вмененный доход для отдельных видов деятельности (за налоговые периоды, истекшие до 1 января 2011 года)	0.00000	-105.70372	0.0	



Код бюджетной классификации						Код подвидов доходов	Код КОСГУ	Наименование показателей	Плановые назначения	Фактическое исполнение	% Исполнения
000	1	05	03000	01	0000	110	Единый сельскохозяйственный налог	60 030.00000	60 015.37259	100.0	
000	1	05	03010	01	1000-3000	110	Единый сельскохозяйственный налог	60 030.00000	60 024.51659	100.0	
000	1	05	03020	01	1000	110	Единый сельскохозяйственный налог	0.00000	-9.14400	0.0	
000	1	05	04000	02	0000	110	Налог, взимаемый в связи с применением патентной системы налогообложения	5 500.00000	6 126.21321	111.4	
000	1	05	04010	02	1000-2000	110	Налог, взимаемый в связи с применением патентной системы налогообложения, зачисляемый в бюджеты городских округов	5 500.00000	6 126.21321	111.4	
<b>000</b>	<b>1</b>	<b>06</b>	<b>00000</b>	<b>00</b>	<b>0000</b>	<b>000</b>	<b>НАЛОГИ НА ИМУЩЕСТВО</b>	<b>244 970.00000</b>	<b>246 699.03070</b>	<b>101.4</b>	
000	1	06	01000	00	0000	110	Налог на имущество физических лиц	37 500.00000	35 539.77293	98.0	
000	1	06	01020	04	1000-4000	110	Налог на имущество физических лиц, взимаемый по ставкам, применяемым к объектам налогообложения, расположенным в границах городских округов	37 500.00000	35 539.77293	98.0	
000	1	06	06000	00	0000	110	Земельный налог	207 470.00000	211 159.25777	102.0	
000	1	06	06012	04	1000-4000	110	Земельный налог, взимаемый по ставкам, установленным в соответствии с подпунктом 1 пункта 1 статьи 394 Налогового кодекса Российской Федерации и применяемым к объектам налогообложения, расположенным в границах городских округов	18 589.81425	18 911.49246	99.5	
000	1	06	06022	04	1000-5000	110	Земельный налог, взимаемый по ставкам, установленным в соответствии с подпунктом 2 пункта 1 статьи 394 Налогового кодекса Российской Федерации и применяемым к объектам налогообложения, расположенным в границах городских округов	188 880.18575	192 247.76531	102.2	
<b>000</b>	<b>1</b>	<b>08</b>	<b>00000</b>	<b>00</b>	<b>0000</b>	<b>000</b>	<b>ГОСУДАРСТВЕННАЯ ПОШЛИНА</b>	<b>62 273.35799</b>	<b>61 508.41728</b>	<b>98.8</b>	
000	1	08	03010	01	1000-4000	110	Государственная пошлина по делам, рассматриваемым в судах общей юрисдикции, мировыми судьями (за исключением Верховного Суда Российской Федерации)	62 000.00000	61 217.41728	100.4	
000	1	08	07150	01	1000	110	Государственная пошлина за выдачу разрешения на установку рекламной конструкции	273.35799	291.00000	111.2	
<b>000</b>	<b>1</b>	<b>09</b>	<b>00000</b>	<b>00</b>	<b>0000</b>	<b>000</b>	<b>ЗАДОЛЖЕННОСТЬ И ПЕРЕРАСЧЕТЫ ПО ОТМЕНЕННЫМ НАЛОГАМ, СБОРАМ И ИНЫМ ОБЯЗАТЕЛЬНЫМ ПЛАТЕЖАМ</b>	<b>200.00000</b>	<b>201.55831</b>	<b>100.8</b>	
000	1	09	04052	04	1000-3000	110	Земельный налог (по обязательствам, возникшим до 1 января 2006 года), мобилизуемый на территориях городских округов	50.33800	50.45808	100.2	
000	1	09	06010	02	1000-3000	110	Налог с продаж	147.03000	148.19646	100.8	
000	1	09	07012	04	2000	110	Налог на рекламу, мобилизуемый на территориях городских округов	0.03200	0.02992	93.5	
000	1	09	07032	04	1000-2000	110	Целевые сборы с граждан и предприятий, учреждений, организаций на содержание милиции, на благоустройство территорий, на нужды образования и другие цели, мобилизуемые на территориях городских округов	0.90000	1.05547	117.3	
000	1	09	07052	04	2000-3000	110	Прочие местные налоги и сборы, мобилизуемые на территориях городских округов	1.70000	1.81838	107.0	
<b>000</b>	<b>1</b>	<b>11</b>	<b>00000</b>	<b>00</b>	<b>0000</b>	<b>000</b>	<b>ДОХОДЫ ОТ ИСПОЛЬЗОВАНИЯ ИМУЩЕСТВА, НАХОДЯЩЕГОСЯ В ГОСУДАРСТВЕННОЙ И МУНИЦИПАЛЬНОЙ СОБСТВЕННОСТИ</b>	<b>315 800.71653</b>	<b>323 674.88981</b>	<b>102.5</b>	
000	1	11	01040	04	0000	120	Доходы в виде прибыли, приходящейся на доли в уставных (складочных) капиталах хозяйственных товариществ и обществ, или дивидендов по акциям, принадлежащим городским округам	35 290.57061	35 290.57061	100.0	
000	1	11	05012	04	0000	120	Доходы, получаемые в виде арендной платы за земельные участки, государственная собственность на которые не разграничена и которые расположены в границах городских округов, а также средства от продажи права на заключение договоров аренды указанных земельных участков	191 696.19960	215 332.27795	112.3	
000	1	11	05024	04	0000	120	Доходы, получаемые в виде арендной платы, а также средства от продажи права на заключение договоров аренды за земли, находящиеся в собственности городских округов (за исключением земельных участков муниципальных бюджетных и автономных учреждений)	8 233.55343	9 022.42568	109.6	
000	1	11	07014	04	0000	120	Доходы от перечисления части прибыли, остающейся после уплаты налогов и иных обязательных платежей муниципальных унитарных предприятий, созданных городскими округами	1 544.80639	1 544.80639	100.0	
000	1	11	09044	04	0000	120	Прочие поступления от использования имущества, находящегося в собственности городских округов (за исключением имущества бюджетных и автономных учреждений, а также имущества государственных и муниципальных унитарных предприятий, в том числе казенных)	79 035.58650	62 484.80918	79.1	
000	1	11	09044	04	9010	120	Прочие поступления от использования имущества, находящегося в собственности городских округов (за исключением имущества муниципальных бюджетных и автономных учреждений, а также имущества муниципальных унитарных предприятий, в том числе казенных) (плата за наем жилых помещений)	32 602.89400	23 101.95042	70.9	
000	1	11	09044	04	9020	120	Прочие поступл. от использ. имущества, находящегося в собств. гор. округов (за искл. имущества муниц. автономн. учр., а также имущества муниц. унитарных предприятий, в том числе казенных) (Плата за установку и экспл. рекламных конструкций, присоед. к недвиж. им-ву)	13 093.00844	16 275.36066	124.3	
000	1	11	09044	04	9030	120	Аренда имущества, находящегося в собственности городского округа	30 531.89454	20 039.51910	65.6	
000	1	11	09044	04	9040	120	Прочие поступления от использования имущества, находящегося в собственности городских округов (за исключением имущества муниципальных бюджетных и автономных учреждений, а также имущества муниципальных унитарных предприятий, в том числе казенных)(Плата по концессионному соглашению с ОАО «Камчатскэнерго»)	2 807.78952	2 807.78952	100.0	

Код бюджетной классификации					Код подкласса доходов	Код КОСГУ	Наименование показателей	Плановые назначения	Фактическое исполнение	% Исполнения
000	1	11	09044	04	9050	120	Прочие поступления от использования имущества, находящегося в собственности городских округов (за исключением имущества муниципальных бюджетных и автономных учреждений, а также имущества муниципальных унитарных предприятий, в том числе казенных)(Плата от продажи права на заключение договора на размещение нестационарного объекта)	0.00000	260.18948	0.0
<b>000</b>	<b>1</b>	<b>12</b>	<b>00000</b>	<b>00</b>	<b>0000</b>	<b>000</b>	<b>ПЛАТЕЖИ ПРИ ПОЛЬЗОВАНИИ ПРИРОДНЫМИ РЕСУРСАМИ</b>	<b>8 274.60000</b>	<b>13 622.14177</b>	<b>164.6</b>
000	1	12	01000	01	0000	120	Плата за негативное воздействие на окружающую среду	8 274.60000	13 622.14177	164.6
000	1	12	01010	01	6000	120	Плата за выбросы загрязняющих веществ в атмосферный воздух стационарными объектами	2 165.20000	2 259.39034	104.4
000	1	12	01020	01	6000	120	Плата за выбросы загрязняющих веществ в атмосферный воздух передвижными объектами	500.00000	502.17811	100.4
000	1	12	01030	01	6000	120	Плата за сбросы загрязняющих веществ в водные объекты	3 409.40000	7 409.40899	217.3
000	1	12	01040	01	6000	120	Плата за размещение отходов производства и потребления	2 200.00000	3 450.99975	156.9
000	1	12	01050	01	6000	120	Плата за иные виды негативного воздействия на окружающую среду	0.00000	0.16458	0.0
<b>000</b>	<b>1</b>	<b>13</b>	<b>00000</b>	<b>00</b>	<b>0000</b>	<b>000</b>	<b>ДОХОДЫ ОТ ОКАЗАНИЯ ПЛАТНЫХ УСЛУГ (РАБОТ) И КОМПЕНСАЦИИ ЗАТРАТ ГОСУДАРСТВА</b>	<b>22 414.99389</b>	<b>23 090.71058</b>	<b>103.0</b>
000	1	13	01994	04	0000	130	Прочие доходы от оказания платных услуг (работ) получателями средств бюджетов городских округов	7 050.02463	7 245.93909	102.8
000	1	13	02994	04	0000	130	Прочие доходы от компенсации затрат бюджетов городских округов	15 364.96926	15 844.77149	103.1
<b>000</b>	<b>1</b>	<b>14</b>	<b>00000</b>	<b>00</b>	<b>0000</b>	<b>000</b>	<b>ДОХОДЫ ОТ ПРОДАЖИ МАТЕРИАЛЬНЫХ И НЕМАТЕРИАЛЬНЫХ АКТИВОВ</b>	<b>42 524.82341</b>	<b>46 513.37914</b>	<b>109.4</b>
000	1	14	01040	04	0000	410	Доходы от продажи квартир, находящихся в собственности городских округов	160.00000	160.00000	100.0
000	1	14	02043	04	0000	410	Доходы от реализации иного имущества, находящегося в собственности городских округов (за исключением имущества муниципальных бюджетных и автономных учреждений, а также имущества муниципальных унитарных предприятий, в том числе казенных), в части реализации основных средств по указанному имуществу	9 571.47835	9 000.50000	94.0
000	1	14	06012	04	0000	430	Доходы от продажи земельных участков, государственная собственность на которые не разграничена и которые расположены в границах городских округов	32 502.27294	37 061.80702	114.0
000	1	14	06024	04	0000	430	Доходы от продажи земельных участков, находящихся в собственности городских округов (за исключением земельных участков муниципальных бюджетных и автономных учреждений)	291.07212	291.07212	100.0
<b>000</b>	<b>1</b>	<b>16</b>	<b>00000</b>	<b>00</b>	<b>0000</b>	<b>000</b>	<b>ШТРАФЫ, САНКЦИИ, ВОЗМЕЩЕНИЕ УЩЕРБА</b>	<b>92 213.55044</b>	<b>100 210.02206</b>	<b>108.7</b>
000	1	16	03010	01	6000	140	Денежные взыскания (штрафы) за нарушение законодательства о налогах и сборах, предусмотренные статьями 116, 118, статьей 119.1, пунктами 1 и 2 статьи 120, статьями 125, 126, 128, 129, 129.1, 132, 133, 134, 135, 135.1 Налогового кодекса Российской Федерации	1 020.00000	1 118.36975	109.6
000	1	16	03030	01	6000	140	Денежные взыскания (штрафы) за административные правонарушения в области налогов и сборов, предусмотренные Кодексом Российской Федерации об административных правонарушениях	100.00000	77.38016	77.4
000	1	16	03040	01	6000	140	Денежные взыскания (штрафы), установленные Уголовным кодексом Российской Федерации за уклонение от уплаты налогов и (или) сборов, сокрытие денежных средств либо имущества организации или индивидуального предпринимателя, за счет которых должно производиться взыскание налогов и (или) сборов, а также за неисполнение обязанностей налогового агента	0.00000	20.00000	0.0
000	1	16	06000	01	6000	140	Денежные взыскания (штрафы) за нарушение законодательства о применении контрольно-кассовой техники при осуществлении наличных денежных расчетов и (или) расчетов с использованием платежных карт	550.00000	690.49639	125.5
000	1	16	08010	01	6000	140	Денежные взыскания (штрафы) за административные правонарушения в области государственного регулирования производства и оборота этилового спирта, алкогольной, спиртосодержащей продукции	1 471.00000	1 284.18499	87.3
000	1	16	08020	01	6000	140	Денежные взыскания (штрафы) за административные правонарушения в области государственного регулирования производства и оборота табачной продукции	17.00000	17.00000	100.0
000	1	16	23041	04	0000	140	Доходы от возмещения ущерба при возникновении страховых случаев по обязательному страхованию гражданской ответственности, когда выгодоприобретателями выступают получатели средств бюджетов городских округов	249.95605	224.95605	90.0
000	1	16	25010	01	6000	140	Денежные взыскания (штрафы) за нарушение законодательства Российской Федерации о недрах	755.00000	736.00000	97.5
000	1	16	25030	01	0000	140	Денежные взыскания (штрафы) за нарушение законодательства Российской Федерации об охране и использовании животного мира	1 100.00000	690.97069	62.8
000	1	16	25030	01	6000	140	Денежные взыскания (штрафы) за нарушение законодательства Российской Федерации об охране и использовании животного мира	1 810.10000	1 620.41542	89.5
000	1	16	25050	01	0000	140	Денежные взыскания (штрафы) за нарушение законодательства в области охраны окружающей среды	3 500.00000	3 835.86546	109.6
000	1	16	25050	01	6000	140	Денежные взыскания (штрафы) за нарушение законодательства в области охраны окружающей среды	3 968.00000	4 338.00000	109.3
000	1	16	25060	01	6000	140	Денежные взыскания (штрафы) за нарушение земельного законодательства	120.00000	140.35000	117.0
000	1	16	28000	01	6000	140	Денежные взыскания (штрафы) за нарушение законодательства в области обеспечения санитарно-эпидемиологического благополучия человека и законодательства в сфере защиты прав потребителей	4 613.50000	5 162.50128	111.9

Код бюджетной классификации						Код подкласса доходов	Код КОСГУ	Наименование показателей	Плановые назначения	Фактическое исполнение	% Исполнения
000	1	16	30030	01	6000	140	Прочие денежные взыскания (штрафы) за правонарушения в области дорожного движения	4 415.10000	3 104.92664	70.3	
000	1	16	33040	04	0000	140	Денежные взыскания (штрафы) за нарушение законодательства Российской Федерации о размещении заказов на поставки товаров, выполнение работ, оказание услуг для нужд городских округов	2 942.33402	3 220.19327	109.4	
000	1	16	33040	04	6000	140	Денежные взыскания (штрафы) за нарушение законодательства Российской Федерации о размещении заказов на поставки товаров, выполнение работ, оказание услуг для нужд городских округов	25.00000	3.00000	12.0	
000	1	16	35020	04	6000	140	Суммы по искам о возмещении вреда, причиненного окружающей среде, подлежащие зачислению в бюджеты городских округов	1 700.00000	1 615.00942	95.0	
000	1	16	37030	04	0000	140	Поступление сумм в возмещение вреда, причиняемого автомобильным дорогам местного значения транспортными средствами, осуществляющими перевозки тяжеловесных и (или) крупногабаритных грузов, зачисляемые в бюджеты городских округов	209.54530	214.76148	102.5	
0	1	16	41000	01	6000	140	Денежные взыскания (штрафы) за нарушение законодательства Российской Федерации об электроэнергетике	300.00000	371.00000	123.7	
000	1	16	43000	01	6000	140	Денежные взыскания (штрафы) за нарушение законодательства Российской Федерации об административных правонарушениях, предусмотренные статьей 20.25 Кодекса Российской Федерации об административных правонарушениях	6 832.00000	6 998.76746	102.4	
000	1	16	45000	01	6000	140	Денежные взыскания (штрафы) за нарушения законодательства Российской Федерации о промышленной безопасности	4 806.00000	4 773.00000	99.3	
000	1	16	90040	04	0000	140	Прочие поступления от денежных взысканий (штрафов) и иных сумм в возмещение ущерба, зачисляемые в бюджеты городских округов	36 167.78833	42 551.16670	117.6	
000	1	16	90040	04	6000	140	Прочие поступления от денежных взысканий (штрафов) и иных сумм в возмещение ущерба, зачисляемые в бюджеты городских округов	15 482.52674	17 338.80690	112.0	
000	1	16	90040	04	7000	140	Прочие поступления от денежных взысканий (штрафов) и иных сумм в возмещение ущерба, зачисляемые в бюджеты городских округов	58.70000	62.90000	107.2	
<b>000</b>	<b>1</b>	<b>17</b>	<b>00000</b>	<b>00</b>	<b>0000</b>	<b>000</b>	<b>ПРОЧИЕ НЕНАЛОГОВЫЕ ДОХОДЫ</b>	<b>-81.52879</b>	<b>-77.68611</b>	<b>95.3</b>	
000	1	17	01040	04	0000	180	Невыясненные поступления, зачисляемые в бюджеты городских округов	0.00000	-1.61028	0.0	
000	1	17	05040	04	0000	180	Прочие неналоговые доходы бюджетов городских округов	-81.52879	-76.07583	93.3	
<b>000</b>	<b>2</b>	<b>00</b>	<b>00000</b>	<b>00</b>	<b>0000</b>	<b>000</b>	<b>II. БЕЗВОЗМЕЗДНЫЕ ПОСТУПЛЕНИЯ</b>	<b>7 679 596.38421</b>	<b>7 401 774.05686</b>	<b>96.4</b>	
<b>000</b>	<b>2</b>	<b>02</b>	<b>00000</b>	<b>00</b>	<b>0000</b>	<b>000</b>	<b>Безвозмездные поступления от других бюджетов бюджетной системы Российской Федерации</b>	<b>7 683 611.93718</b>	<b>7 405 153.07360</b>	<b>96.4</b>	
<b>000</b>	<b>2</b>	<b>02</b>	<b>01000</b>	<b>00</b>	<b>0000</b>	<b>151</b>	<b>Дотации бюджетам субъектов Российской Федерации и муниципальных образований</b>	<b>605 206.25120</b>	<b>605 206.25120</b>	<b>100.0</b>	
000	2	02	01001	04	0	151	Дотации бюджетам городских округов на выравнивание бюджетной обеспеченности	8 003.00000	8 003.00000	100.0	
000	2	02	1003	04	8032	151	Дотации бюджетам городских округов на поддержку мер по обеспечению сбалансированности бюджетов (МОН)	10 555.78400	10 555.78400	100.0	
000	2	02	1003	04	8042	151	Дотации бюджетам городских округов на поддержку мер по обеспечению сбалансированности бюджетов (МЖКХЭ)	444 415.46720	444 415.46720	100.0	
000	2	02	1003	04	8052	151	Дотации бюджетам городских округов на поддержку мер по обеспечению сбалансированности бюджетов (МФ)	11 832.00000	11 832.00000	100.0	
000	2	02	1003	04	8122	151	Дотации бюджетам городских округов на поддержку мер по обеспечению сбалансированности бюджетов (МТР)	5 000.00000	5 000.00000	100.0	
000	2	02	1003	04	8172	151	Дотации бюджетам городских округов на поддержку мер по обеспечению сбалансированности бюджетов (МТДС)	125 400.00000	125 400.00000	100.0	
<b>000</b>	<b>2</b>	<b>02</b>	<b>02000</b>	<b>00</b>	<b>0000</b>	<b>151</b>	<b>Субсидии бюджетам субъектов Российской Федерации и муниципальных образований (межбюджетные субсидии)</b>	<b>2 806 650.34464</b>	<b>2 556 354.89004</b>	<b>91.1</b>	
000	2	02	02009	04	7021	151	Субсидии на реализацию Государственной программы Камчатского края «Развитие экономики и внешнеэкономической деятельности Камчатского края на 2014-2018 годы». Подпрограмма «Развитие субъектов малого и среднего предпринимательства». Государственная поддержка малого и среднего предпринимательства, включая крестьянские (фермерские) хозяйства. (за счет средств федерального бюджета)	1 200.00000	1 200.00000	100.0	
000	2	02	02009	04	7612	151	Субсидии на реализацию Государственной программы Камчатского края «Развитие экономики и внешнеэкономической деятельности Камчатского края на 2014-2018 годы». Подпрограмма «Развитие субъектов малого и среднего предпринимательства» (за счет средств краевого бюджета)	286.44000	286.44000	100.0	
000	2	02	02051	04	7011	151	Субсидии на реализацию Государственной программы Камчатского края «Обеспечение доступным и комфортным жильем жителей Камчатского края на 2014-2018 годы» Подпрограмма «Обеспечение жильем молодых семей в Камчатском крае». Мероприятия подпрограммы «Обеспечение жильем молодых семей» федеральной целевой программы «Жилище» на 2011-2015 годы. Предоставление молодым семьям-участникам подпрограммы социальных выплат на приобретение жилого помещения или строительство индивидуального жилого дома (за счет остатков средств федерального бюджета на 01.01.2014 года)	3 677.77100	3 677.77100	100.0	
000	2	02	02051	04	7012	151	Субсидии на реализацию Государственной программы Камчатского края «Обеспечение доступным и комфортным жильем жителей Камчатского края на 2014-2018 годы» Подпрограмма «Обеспечение жильем молодых семей в Камчатском крае». Предоставление молодым семьям-участникам подпрограммы социальных выплат на приобретение жилого помещения или строительство индивидуального жилого дома (за счет средств краевого бюджета)	34 988.71700	33 911.34320	96.9	

Код бюджетной классификации					Код подвида доходов	Код КОСГУ	Наименование показателей	Плановые назначения	Фактическое исполнение	% Исполнения
000	2	02	02051	04	7031	151	Субсидии на реализацию Государственной программы Камчатского края «Обеспечение доступным и комфортным жильем жителей Камчатского края на 2014-2018 годы» Подпрограмма «Обеспечение жильем молодых семей в Камчатском крае». Мероприятия подпрограммы «Обеспечение жильем молодых семей» федеральной целевой программы «Жилище» на 2011-2015 годы. Предоставление молодым семьям-участникам подпрограммы социальных выплат на приобретение жилого помещения или строительство индивидуального жилого дома (за счет средств федерального бюджета текущего года)	30 583.37200	29 529.02400	96.6
000	2	02	02051	04	7771	151	Субсидии на реализацию Государственной программы Камчатского края «Социальная поддержка граждан в Камчатском крае на 2014-2018 годы». Подпрограмма «Доступная среда в Камчатском крае». Обеспечение доступности приоритетных объектов и услуг в приоритетных сферах жизнедеятельности инвалидов и других маломобильных групп (за счет средств федерального бюджета)(МОН).	5 293.36900	4 642.23625	87.7
000	2	02	02051	04	7781	151	Субсидии на реализацию Государственной программы Камчатского края «Социальная поддержка граждан в Камчатском крае на 2014-2018 годы». Подпрограмма «Доступная среда в Камчатском крае». Обеспечение доступности приоритетных объектов и услуг в приоритетных сферах жизнедеятельности инвалидов и других маломобильных групп населения (за счет средств федерального бюджета).	300.00000	230.26189	76.8
000	2	02	02051	04	7931	151	Субсидии на реализацию Государственной программы Камчатского края «Социальная поддержка граждан в Камчатском крае на 2014-2018 годы». Подпрограмма «Доступная среда в Камчатском крае». Обеспечение доступности приоритетных объектов и услуг в приоритетных сферах жизнедеятельности инвалидов и других маломобильных групп населения (за счет средств федерального бюджета (МТДС)	2 647.00000	2 626.38930	99.2
000	2	02	02077	04	7062	151	Субсидии на реализацию Государственной программы Камчатского края «Энергоэффективность, развитие энергетики и коммунального хозяйства, обеспечение жителей населенных пунктов Камчатского края коммунальными услугами и услугами по благоустройству территорий на 2014-2018 годы». Подпрограмма «Чистая вода в Камчатском крае». Реконструкция канализационных очистных сооружений «Чавыча» (в том числе проектные работы и государственная экспертиза проектной документации) (за счет средств краевого бюджета)	53 000.00000	15 224.11460	28.7
000	2	02	02077	04	7072	151	Субсидии на реализацию Государственной программы Камчатского края «Обеспечение доступным и комфортным жильем жителей Камчатского края на 2014-2018 годы». Подпрограмма «Стимулирование развития жилищного строительства в Камчатском крае». Внеплощадочные сети 110 квартала в г. Петропавловске-Камчатском (за счет средств краевого бюджета)	60 361.29300	53 586.06348	88.8
000	2	02	02077	04	7082	151	Субсидии на реализацию Государственной программы Камчатского края «Обеспечение доступным и комфортным жильем жителей Камчатского края на 2014-2018 годы». Подпрограмма «Стимулирование развития жилищного строительства в Камчатском крае». Канализационная насосная станция № 15 в г. Петропавловске-Камчатском (в том числе проектные работы) (за счет средств краевого бюджета)	6 334.00000	6 334.00000	100.0
000	2	02	02077	04	7112	151	Государственная программа Камчатского края «Энергоэффективность, развитие энергетики и коммунального хозяйства, обеспечение жителей населенных пунктов Камчатского края коммунальными услугами и услугами по благоустройству территорий на 2014-2018 годы». Подпрограмма " Энергосбережение и повышение энергетической эффективности в Камчатском крае». Техническое перевооружение основного оборудования объекта «Сооружение котельная № 1 (в том числе проектные работы)(за счет средств краевого бюджета)	20 346.00000	20 346.00000	100.0
000	2	02	02077	04	7122	151	Государственная программа Камчатского края «Энергоэффективность, развитие энергетики и коммунального хозяйства, обеспечение жителей населенных пунктов Камчатского края коммунальными услугами и услугами по благоустройству территорий на 2014-2018 годы». Подпрограмма " Энергосбережение и повышение энергетической эффективности в Камчатском крае». Создание (строительство каркасных модульных газовых котельных) дополнительного энергоблока к объекту, состоящего из котельной каркасного типа с расчетной теплопроизводительностью 35 МВт. (за счет средств краевого бюджета)	25 855.34000	25 855.34000	100.0
000	2	02	02077	04	7142	151	Субсидии на реализацию Государственной программы Камчатского края «Развитие здравоохранения Камчатского края на 2014-2020 годы». Подпрограмма «Инвестиционные мероприятия в здравоохранении Камчатского края». Строительство здания городской поликлиники с реабилитационным центром по ул. Индустриальной в г. Петропавловск-Камчатский (в том числе корректировка проектной документации) ( за счет средств краевого бюджета)	165 001.33000	165 001.33000	100.0
000	2	02	02077	04	7192	151	Государственная программа Камчатского края «Энергоэффективность, развитие энергетики и коммунального хозяйства, обеспечение жителей населенных пунктов Камчатского края коммунальными услугами и услугами по благоустройству территорий на 2014-2018 годы». Подпрограмма «Чистая вода в Камчатском крае» Реконструкция напорного канализационного коллектора Д700 с заменой оборудования КНС № 11 по улице Дальневосточной (в том числе проектные работы и государственная экспертиза проектной документации)(за счет средств краевого бюджета)	2 775.16000	2 775.16000	100.0
000	2	02	02077	04	7212	151	Субсидии на реализацию Государственной программы Камчатского края «Обеспечение доступным и комфортным жильем жителей Камчатского края на 2014-2018 годы». Подпрограмма «Стимулирование развития жилищного строительства в Камчатском крае». Центральный тепловой пункт мощностью 30 Гкал/час и тепловые сети I-го контура от котельной № 1 до ЦТП в квартале 110 г. Петропавловска-Камчатского (за счет средств краевого бюджета)	170 597.48000	170 597.48000	100.0

Код бюджетной классификации					Код подв. доходов	Код КОСГУ	Наименование показателей	Плановые назначения	Фактическое исполнение	% Исполнения
000	2	02	02077	04	7241	151	Субсидии на реализацию Государственной программы Камчатского края «Обеспечение доступным и комфортным жильем жителей Камчатского края на 2014-2018 годы». Подпрограмма «Повышение устойчивости жилых домов, основных объектов и систем жизнеобеспечения в Камчатском крае». Сейсмоусиление здания школы № 8 по ул. Давыдова 15 в г. Петропавловск-Камчатском (за счет средств федерального бюджета)	81 460.00000	52 302.92676	64.2
000	2	02	02077	04	7242	151	Субсидии на реализацию Государственной программы Камчатского края «Обеспечение доступным и комфортным жильем жителей Камчатского края на 2014-2018 годы». Подпрограмма «Повышение устойчивости жилых домов, основных объектов и систем жизнеобеспечения в Камчатском крае». Сейсмоусиление здания школы № 8 по ул. Давыдова 15 в г. Петропавловск-Камчатском (за счет средств краевого бюджета)	4 030.00000	4 030.00000	100.0
000	2	02	02077	04	7372	151	Государственная программа Камчатского края «Обеспечение доступным и комфортным жильем жителей Камчатского края на 2014-2018 годы». Подпрограмма «Переселение граждан из аварийных жилых домов и непригодных для проживания жилых помещений в Камчатском крае». Строительство многоквартирных домов (в том числе проектные работы).	2 289.29700	2 289.29700	100.0
000	2	02	02077	04	7502	151	Субсидии на реализацию Государственной программы Камчатского края «Развитие транспортной системы в Камчатском крае на 2014-2025 годы». Подпрограмма «Развитие дорожного хозяйства». Реконструкция и капитальный ремонт магистральной улицы общегородского и районного значения ул. Вулканная – ул. Чубарова (от поста ГИБДД до пересечения с пр. Победы) в г. Петропавловске-Камчатском (за счет средств краевого бюджета)	85 768.71611	84 571.84602	98.6
000	2	02	02077	04	7582	151	Субсидии на реализацию Государственной программы Камчатского края «Развитие транспортной системы в Камчатском крае на 2014-2025 годы». Подпрограмма «Развитие дорожного хозяйства» Магистраль общегородского значения от II кольца до улицы Кавказской, включая ул. Ломоносова в г. Петропавловске-Камчатском (в том числе устройство линии наружного освещения) (краевые средства)	86 247.13600	80 627.96511	93.5
000	2	02	02077	04	7672	151	Субсидии на реализацию Государственной программы Камчатского края «Развитие транспортной системы в Камчатском крае на 2014-2025 годы». Подпрограмма «Развитие дорожного хозяйства». Автомобильная дорога районного значения от ул. Тушканова до пр. Карла Маркса в г. Петропавловске-Камчатском (за счет средств краевого дорожного фонда бюджета)	16 411.54220	16 411.54220	100.0
000	2	02	02077	04	7712	151	Субсидии на реализацию Государственной программы Камчатского края «Обеспечение доступным и комфортным жильем жителей Камчатского края на 2014-2018 годы». Подпрограмма «Стимулирование развития жилищного строительства в Камчатском крае». Строительство модульной трансформаторной подстанции по ул. Заводской. (за счет средств краевого бюджета)	9 477.10300	9 477.10300	100.0
000	2	02	02077	04	7742	151	Субсидии на реализацию Государственной программы Камчатского края «Энергоэффективность, развитие энергетики и коммунального хозяйства, обеспечение жителей населенных пунктов Камчатского края коммунальными услугами и услугами по благоустройству территорий на 2014-2018 годы». Подпрограмма «Чистая вода в Камчатском крае». Реконструкция резервуаров чистой воды «Богородское озеро» г. Петропавловск-Камчатский (в том числе проектные работы и государственная экспертиза проектной документации) (за счет средств краевого бюджета)	1 499.35800	645.77121	43.1
000	2	02	02077	04	7822	151	Субсидии на реализацию Государственной программы Камчатского края «Развитие транспортной системы в Камчатском крае на 2014-2025 годы». Подпрограмма «Развитие дорожного хозяйства». Магистраль общегородского значения от поста ГАИ до ул. Академика Королева с развязкой в микрорайоне Северо-Восток в г. Петропавловск-Камчатском (участок от ул. Ларина до ул. Академика Королева) (за счет средств краевого бюджета)	27 427.77400	27 427.77400	100.0
000	2	02	02077	04	7832	151	Субсидии на реализацию Государственной программы Камчатского края «Энергоэффективность, развитие энергетики и коммунального хозяйства, обеспечение жителей населенных пунктов Камчатского края коммунальными услугами и услугами по благоустройству территорий на 2014-2018 годы». Подпрограмма «Благоустройство территорий муниципальных образований» (МЖКХЭ) (счет средств краевого бюджета)	12 710.61701	11 400.41699	89.7
000	2	02	02077	04	7842	151	Субсидии на реализацию Государственной программы Камчатского края «Развитие транспортной системы в Камчатском крае на 2014-2025 годы». Подпрограмма «Развитие дорожного хозяйства». Автомобильная дорога по ул. Ларина с устройством транспортной развязки и водопропускными сооружениями в городе Петропавловск-Камчатском (за счет средств краевого бюджета)	30 487.91500	30 487.91500	100.0
000	2	02	02077	04	7852	151	Субсидии на реализацию Государственной программы Камчатского края «Развитие транспортной системы в Камчатском крае на 2014-2025 годы». Подпрограмма «Развитие дорожного хозяйства». Автомобильная дорога общегородского значения по улице Дальневосточной в г. Петропавловск-Камчатском (от ПК+00+ПКЗ+70) (за счет средств краевого бюджета)	17 690.60679	17 690.60679	100.0
000	2	02	02077	04	7941	151	Субсидии на реализацию Государственной программы Камчатского края «Обеспечение доступным и комфортным жильем жителей Камчатского края на 2014-2018 годы». Подпрограмма «Повышение устойчивости жилых домов, основных объектов и систем жизнеобеспечения в Камчатском крае». Сейсмоусиление здания МБДОУ «Детский сад № 51» по ул. Павлова, 5 в г. Петропавловске-Камчатском (за счет средств федерального бюджета)	53 200.00000	0.00000	0.0
000	2	02	02077	04	7951	151	Субсидии на реализацию Государственной программы Камчатского края «Обеспечение доступным и комфортным жильем жителей Камчатского края на 2014-2018 годы». Подпрограмма «Повышение устойчивости жилых домов, основных объектов и систем жизнеобеспечения в Камчатском крае». Сейсмоусиление здания МБДОУ «Детский сад № 20» по ул. Драбкина, 7 в г. Петропавловске-Камчатском (за счет средств федерального бюджета)	23 700.00000	0.00000	0.0



Код бюджетной классификации					Код подв. доходов	Код КОСГУ	Наименование показателей	Плановые назначения	Фактическое исполнение	% Исполнения
000	2	02	02077	04	8062	151	Субсидии на реализацию Государственной программы Камчатского края «Энергоэффективность, развитие энергетики и коммунального хозяйства, обеспечение жителей населенных пунктов Камчатского края коммунальными услугами и услугами по благоустройству территорий на 2014-2018 годы». Подпрограмма «Энергосбережение и повышение энергетической эффективности в Камчатском крае». Актуализация схемы теплоснабжения Петропавловск-Камчатского городского округа с электронной моделью (с подробным гидравлическим расчетом) (МЖКХЭ)(расходы за счет средств краевого бюджета)	3 500.00000	3 395.70000	97.0
000	2	02	02077	04	8072	151	Субсидии на реализацию Государственной программы Камчатского края «Энергоэффективность, развитие энергетики и коммунального хозяйства, обеспечение жителей населенных пунктов Камчатского края коммунальными услугами и услугами по благоустройству территорий на 2014-2018 годы». Подпрограмма «Энергосбережение и повышение энергетической эффективности в Камчатском крае». Разработка схемы водоотведения Петропавловск-Камчатского городского округа с электронной моделью (с подробным гидравлическим расчетом)(МЖКХЭ) (расходы за счет средств краевого бюджета)	3 250.00000	3 153.15000	97.0
000	2	02	02077	04	8092	151	Субсидии на реализацию Государственной программы Камчатского края «Энергоэффективность, развитие энергетики и коммунального хозяйства, обеспечение жителей населенных пунктов Камчатского края коммунальными услугами и услугами по благоустройству территорий на 2014-2018 годы». Подпрограмма «Энергосбережение и повышение энергетической эффективности в Камчатском крае». Разработка схемы водоснабжения Петропавловск-Камчатского городского округа с электронной моделью (с подробным гидравлическим расчетом)(МЖКХЭ) (расходы за счет средств краевого бюджета)	3 250.00000	3 153.15000	97.0
000	2	02	02077	04	8162	151	Субсидии на реализацию Государственной программы Камчатского края «Обеспечение доступным и комфортным жильем жителей Камчатского края на 2014-2018 годы». Подпрограмма «Повышение устойчивости жилых домов, основных объектов и систем жизнеобеспечения в Камчатском крае». Сейсмоусиление здания МБОУ средняя школа № 33 (филиал 2) по проспекту Рыбаков, 28 в г. Петропавловске-Камчатском (за счет средств краевого бюджета)	400.00000	0.00000	0.0
000	2	02	02077	04	8192	151	Субсидии на реализацию Государственной программы Камчатского края «Энергоэффективность, развитие энергетики и коммунального хозяйства, обеспечение жителей населенных пунктов Камчатского края коммунальными услугами и услугами по благоустройству территорий на 2014-2018 годы». Подпрограмма «Энергосбережение и повышение энергетической эффективности в Камчатском крае». Подпрограмма «Благоустройство территорий муниципальных образований». Благоустройство жилого района «Мишеный» Северного городского планировочного района (участок № 2) (разработка проектной документации) (МЖКХЭ)(расходы за счет средств краевого бюджета)	2 000.00000	0.00000	0.0
000	2	02	02077	04	8202	151	Субсидии на реализацию Государственной программы Камчатского края «Энергоэффективность, развитие энергетики и коммунального хозяйства, обеспечение жителей населенных пунктов Камчатского края коммунальными услугами и услугами по благоустройству территорий на 2014-2018 годы». Подпрограмма «Энергосбережение и повышение энергетической эффективности в Камчатском крае». Подпрограмма «Благоустройство территорий муниципальных образований». Благоустройство жилого района «Мишеный» Северного городского планировочного района (участок № 4) (разработка проектной документации) (МЖКХЭ)(расходы за счет средств краевого бюджета)	4 000.00000	0.00000	0.0
000	2	02	02150	04	7042	151	Субсидии на реализацию Государственной программы Камчатского края «Энергоэффективность, развитие энергетики и коммунального хозяйства, обеспечение жителей населенных пунктов Камчатского края коммунальными услугами и услугами по благоустройству территорий на 2014-2018 годы». Подпрограмма «Благоустройство территорий муниципальных образований» (счет средств краевого бюджета)	232 239.86711	185 022.30125	79.7
000	2	02	02150	04	7052	151	Субсидии на реализацию Государственной программы Камчатского края «Энергоэффективность, развитие энергетики и коммунального хозяйства, обеспечение жителей населенных пунктов Камчатского края коммунальными услугами и услугами по благоустройству территорий на 2014-2018 годы». Подпрограмма «Энергосбережение и повышение энергетической эффективности в Камчатском крае». Проведение мероприятий, направленных на ремонт ветхих и аварийных сетей (счет средств краевого бюджета)	120 777.60664	117 791.70019	97.5
000	2	02	02150	04	7092	151	Субсидии на реализацию Государственной программы Камчатского края «Энергоэффективность, развитие энергетики и коммунального хозяйства, обеспечение жителей населенных пунктов Камчатского края коммунальными услугами и услугами по благоустройству территорий на 2014-2018 годы». Подпрограмма «Энергосбережение и повышение энергетической эффективности в Камчатском крае». Проведение мероприятий по установке коллективных (общедомовых) приборов учета в многоквартирных домах в Камчатском крае, индивидуальных приборов учета для малоимущих граждан, узлов учета тепловой энергии на источниках тепло-, водоснабжения на отпуск коммунальных ресурсов (счет средств краевого бюджета)	14 396.00000	13 313.77754	92.5
000	2	02	02150	04	7102	151	Субсидии на реализацию Государственной программы Камчатского края «Энергоэффективность, развитие энергетики и коммунального хозяйства, обеспечение жителей населенных пунктов Камчатского края коммунальными услугами и услугами по благоустройству территорий на 2014-2018 годы». Подпрограмма «Чистая вода в Камчатском крае». Проведение технических мероприятий, направленных на решение вопросов по улучшению работы систем водоснабжения и водоотведения (счет средств краевого бюджета)	6 696.00000	6 677.82118	99.7

Код бюджетной классификации					Код подв. доходов	Код КОСГУ	Наименование показателей	Плановые назначения	Фактическое исполнение	% Исполнения
000	2	02	02150	04	7282	151	Субсидии на реализацию Государственной программы Камчатского края «Энергоэффективность, развитие энергетики и коммунального хозяйства, обеспечение жителей населенных пунктов Камчатского края коммунальными услугами и услугами по благоустройству территорий на 2014-2018 годы». Подпрограмма «Благоустройство территорий муниципальных образований» Мероприятия по устройству и ремонту сетей наружного уличного освещения, по ремонту фасадов объектов социальной сферы (за счет средств краевого бюджета)	8 444.82246	8 444.82246	100.0
000	2	02	02150	04	7292	151	Субсидии на реализацию программы «Повышение энергетической эффективности региональной экономики и сокращение издержек в бюджетном секторе Камчатского края на 2010-2015 годы и в перспективе до 2020 года, а также созданию условий для ее реализации» (краевые средства)	0.00000	0.00050	0.0
000	2	02	02150	04	7352	151	Субсидии на реализацию Государственной программы Камчатского края «Энергоэффективность, развитие энергетики и коммунального хозяйства, обеспечение жителей населенных пунктов Камчатского края коммунальными услугами и услугами по благоустройству территорий на 2014-2018 годы». Подпрограмма «Благоустройство территорий муниципальных образований» Мероприятия по приобретению коммунальной техники, устройству площадок под установку мусоросборных контейнеров (за счет средств краевого бюджета)	6 609.99062	6 609.99062	100.0
000	2	02	02150	04	7882	151	Субсидии на реализацию Государственной программы Камчатского края «Энергоэффективность, развитие энергетики и коммунального хозяйства, обеспечение жителей населенных пунктов Камчатского края коммунальными услугами и услугами по благоустройству территорий на 2014-2018 годы» Подпрограмма «Энергосбережение и повышение энергетической эффективности в Камчатском крае» (за счет средств краевого бюджета)	106 664.00000	106 664.00000	100.0
000	2	02	02150	04	7972	151	Субсидии на реализацию Государственной программы Камчатского края «Энергоэффективность, развитие энергетики и коммунального хозяйства, обеспечение жителей населенных пунктов Камчатского края коммунальными услугами и услугами по благоустройству территорий на 2014-2018 годы». Подпрограмма «Благоустройство территорий муниципальных образований» (счет средств краевого бюджета)(МТДС)	159 869.89157	135 224.01657	84.6
000	2	02	02150	04	8152	151	Субсидии на реализацию Государственной программы Камчатского края «Энергоэффективность, развитие энергетики и коммунального хозяйства, обеспечение жителей населенных пунктов Камчатского края коммунальными услугами и услугами по благоустройству территорий на 2014-2018 годы». Подпрограмма «Чистая вода в Камчатском крае». Закупка запорной арматуры и трубопроводной продукции (счет средств краевого бюджета)	37 700.00000	37 700.00000	100.0
000	2	02	02204	04	7131	151	Субсидии на реализацию Государственной программы Камчатского края «Развитие образования в Камчатском крае на 2014-2016 годы». Подпрограмма «Развитие дошкольного, общего образования и дополнительного образования детей в Камчатском крае». Детский сад в микрорайоне А-II северо-восточной части г. Петропавловск-Камчатского (за счет средств федерального бюджета)	105 606.61305	105 606.61305	100.0
000	2	02	02204	04	7132	151	Субсидии на реализацию Государственной программы Камчатского края «Развитие образования в Камчатском крае на 2014-2016 годы». Подпрограмма «Развитие дошкольного, общего образования и дополнительного образования детей в Камчатском крае». Детский сад в микрорайоне А-II северо-восточной части г. Петропавловск-Камчатского. (за счет средств краевого бюджета)	26 444.48700	26 444.48700	100.0
000	2	02	02204	04	7272	151	Субсидии на реализацию Государственной программы Камчатского края «Развитие образования в Камчатском крае на 2014-2016 годы». Подпрограмма «Развитие дошкольного, общего образования и дополнительного образования детей в Камчатском крае». Строительство детского сада по ул. Савченко г. Петропавловск-Камчатский (в том числе проектные работы) (за счет средств краевого бюджета)	479.97198	479.97198	100.0
000	2	02	02204	04	7332	151	Субсидии на реализацию Государственной программы Камчатского края «Развитие образования в Камчатском крае на 2014-2016 годы». Подпрограмма «Развитие дошкольного, общего образования и дополнительного образования детей в Камчатском крае». Строительство детского сада по ул. Арсеньева г. Петропавловск-Камчатский (проектные работы) (за счет средств краевого бюджета)	8 115.84300	8 115.84300	100.0
000	2	02	02999	04	7022	151	Субсидии на реализацию Государственной программы Камчатского края «Управление государственными финансами Камчатского края на 2014-2018 годы». Подпрограмма «Создание условий для эффективного и ответственного управления муниципальными финансами, повышения устойчивости бюджетов муниципальных образований в Камчатском крае» Субсидии местным бюджетам, связанные с выравниванием обеспеченности муниципальных образований в Камчатском крае по реализации ими их расходных обязательств. (за счет средств краевого бюджета)	423 159.60000	423 159.60000	100.0
000	2	02	02999	04	7032	151	Субсидии на реализацию Государственной программы Камчатского края «Развитие образования в Камчатском крае на 2014-2016 годы». Подпрограмма «Развитие дошкольного, общего образования и дополнительного образования детей в Камчатском крае». Субсидии местным бюджетам, связанные с выравниванием обеспеченности муниципальных образований в Камчатском крае по реализации ими расходных обязательств	197 769.60000	197 769.60000	100.0
000	2	02	02999	04	7222	151	Субсидии на реализацию Государственной программы Камчатского края «Обеспечение доступным и комфортным жильем жителей Камчатского края на 2014-2018 годы» Подпрограмма «Стимулирование развития жилищного строительства в Камчатском крае». Развитие застроенных и освоение новых территорий поселений Камчатского края в целях строительства (за счет средств краевого бюджета)	30 256.56607	29 456.56607	97.4
000	2	02	02999	04	7302	151	Субсидии на реализацию Государственной программы Камчатского края «Профилактика правонарушений, терроризма, экстремизма, наркомании и алкоголизма в Камчатском крае на 2014-2018 годы». Подпрограмма «Профилактика правонарушений, преступлений и повышение безопасности дорожного движения в Камчатском крае». (за счет средств краевого бюджета)	10 700.00000	8 449.32010	79.0

Код бюджетной классификации					Код подв. доходов	Код КОСГУ	Наименование показателей	Плановые назначения	Фактическое исполнение	% Исполнения
000	2	02	02999	04	7482	151	Субсидии на реализацию Государственной программы Камчатского края «Развитие образования в Камчатском крае на 2014-2016 годы». Подпрограмма «Развитие дошкольного, общего образования и дополнительного образования детей в Камчатском крае». Субсидии, за исключением субсидий на софинансирование капитальных вложений в объекты муниципальной собственности	113 060.33809	112 978.67737	99.9
000	2	02	02999	04	7522	151	Субсидии на реализацию Государственной программы Камчатского края «Развитие образования в Камчатском крае на 2014-2016 годы». Подпрограмма «Развитие дошкольного, общего образования и дополнительного образования детей в Камчатском крае». Проведение капитального ремонта электрических сетей, монтаж электрооборудования и технический контроль качества в МАОУ «Средняя образовательная школа № 1»	5 900.00000	5 900.00000	100.0
000	2	02	02999	04	7542	151	Субсидии на реализацию Государственной программы Камчатского края «Развитие транспортной системы в Камчатском крае на 2014-2025 годы». Подпрограмма «Развитие пассажирского автомобильного транспорта». Субсидии, за исключением субсидий на софинансирование капитальных вложений в объекты муниципальной собственности.	3 774.60195	3 774.60195	100.0
000	2	02	02999	04	7552	151	Субсидии на реализацию Государственной программы Камчатского края «Развитие внутреннего и въездного туризма в Камчатском крае на 2014-2018 годы» (за счет средств краевого бюджета)	73.78999	73.78999	100.0
000	2	02	02999	04	7572	151	Субсидии на реализацию Государственной программы Камчатского края «Физическая культура, спорт, молодежная политика, отдых и оздоровление детей в Камчатском крае на 2014-2018 годы». Подпрограмма «Организация отдыха, оздоровления и занятости детей и молодежи в Камчатском крае на 2014-2018 годы».	16 093.05150	15 871.03594	98.6
000	2	02	02999	04	7602	151	Субсидии на реализацию Государственной программы Камчатского края «Защита населения, территорий от чрезвычайных ситуаций, обеспечение пожарной безопасности, развитие гражданской обороны и поддержка российского казачества на 2014-2018 годы». Подпрограмма «Снижение рисков и смягчение последствий чрезвычайных ситуаций природного и техногенного характера в Камчатском крае». (за счет средств краевого бюджета)	100.00000	79.50000	79.5
000	2	02	02999	04	7622	151	Субсидии на реализацию Государственной программы Камчатского края «Социальная поддержка граждан в Камчатском крае на 2014-2018 годы». Подпрограмма «Развитие системы социального обслуживания населения в Камчатском крае. Повышение эффективности государственной поддержки социально ориентированных некоммерческих организаций на 2014-2018 годы»	1 398.00000	1 398.00000	100.0
000	2	02	02999	04	7632	151	Субсидии на реализацию Государственной программы Камчатского края «Физическая культура, спорт, молодежная политика, отдых и оздоровление детей в Камчатском крае на 2014-2018 годы». Подпрограмма «Развитие спорта высших достижений и системы подготовки спортивного резерва».	413.65900	413.65900	100.0
000	2	02	02999	04	7652	151	Субсидии на реализацию Государственной программы Камчатского края «Реализация государственной национальной политики и укрепление гражданского единства в Камчатском крае на 2014-2018 годы». Подпрограмма «Укрепление гражданского единства и гармонизации межнациональных отношений в Камчатском крае».	700.00000	700.00000	100.0
000	2	02	02999	04	7692	151	Субсидии на реализацию Государственной программы Камчатского края «Информационное общество в Камчатском крае на 2014-2018 годы». Подпрограмма «Электронное правительство в Камчатском крае».	1 350.00000	1 350.00000	100.0
000	2	02	02999	04	7702	151	Субсидии на реализацию Государственной программы Камчатского края «Профилактика правонарушений, терроризма, экстремизма, наркомании и алкоголизма в Камчатском крае на 2014-2018 годы». Подпрограмма «Комплексная безопасность краевых государственных и муниципальных учреждений социальной сферы в Камчатском крае». (за счет средств краевого бюджета)	3 452.46600	2 954.72148	85.6
000	2	02	02999	04	7782	151	Субсидии на реализацию Государственной программы Камчатского края «Социальная поддержка граждан в Камчатском крае на 2014-2018 годы» Подпрограмма «Доступная среда в Камчатском крае» (за счет средств краевого бюджета)	300.00000	231.31589	77.1
000	2	02	02999	04	7862	151	Субсидии на реализацию Государственной программы Камчатского края «Социальная поддержка граждан в Камчатском крае на 2014-2018 годы». Подпрограмма «Старшее поколение в Камчатском крае» (за счет средств краевого бюджета)	150.00000	149.53577	99.7
000	2	02	02999	04	7872	151	Субсидии на реализацию Государственной программы Камчатского края «Развитие культуры в Камчатском крае на 2014-2018 годы». Подпрограмма «Обеспечение условий реализации Программы» (за счет средств краевого бюджета)	83 835.40000	83 835.40000	100.0
000	2	02	02999	04	7892	151	Субсидии на реализацию Государственной программы Камчатского края «Развитие культуры в Камчатском крае на 2014-2018 годы». Подпрограмма «Обеспечение условий реализации Программы» (за счет средств краевого бюджета)	1 435.90000	1 435.90000	100.0
000	2	02	02999	04	7922	151	Субсидии на реализацию Государственной программы Камчатского края «Охрана окружающей среды, воспроизводство и использование природных ресурсов Камчатского края на 2014-2018 годы». Подпрограмма «Охрана окружающей среды и обеспечение экологической безопасности в Камчатском крае».	789.00000	789.00000	100.0
000	2	02	02999	04	7932	151	Субсидии на реализацию Государственной программы Камчатского края «Социальная поддержка граждан в Камчатском крае на 2014-2018 годы» Подпрограмма «Доступная среда в Камчатском крае» (за счет средств краевого бюджета) (МТДС)	2 747.00000	2 725.61070	99.2
000	2	02	02999	04	7962	151	Субсидии на реализацию Государственной программы Камчатского края «Социальная поддержка граждан в Камчатском крае на 2014-2018 годы» Подпрограмма «Доступная среда в Камчатском крае» (за счет средств краевого бюджета) (МОН)	2 268.58700	2 258.35277	99.5

Код бюджетной классификации					Код подв. доходов	Код КОСГУ	Наименование показателей	Плановые назначения	Фактическое исполнение	% Исполнения
000	2	02	02999	04	7982	151	Субсидии на реализацию Государственной программы Камчатского края «Профилактика правонарушений, терроризма, экстремизма, наркомании и алкоголизма в Камчатском крае на 2014-2018 годы». Подпрограмма «Профилактика правонарушений, преступлений и повышение безопасности дорожного движения в Камчатском крае». (за счет средств краевого бюджета)(МТДС)	926.09180	926.09180	100.0
000	2	02	02999	04	8142	151	Субсидии на реализацию Государственной программы Камчатского края «Развитие транспортной системы в Камчатском крае на 2014-2025 годы». Подпрограмма «Развитие дорожного хозяйства» (МТДС) (счет средств краевого бюджета)	19 500.00000	18 286.88537	93.8
000	2	02	02999	04	8212	151	Субсидии на реализацию Государственной программы Камчатского края «Управление государственными финансами Камчатского края на 2014-2018 годы» Защита населения и территории от чрезвычайных ситуаций природного и техногенного характера, гражданская оборона. Оплата работ организаций, привлеченных к проведению командно-штабных учений с 26 по 30 мая 2014 года (за счет средств краевого бюджета)	404.26270	404.26270	100.0
<b>000</b>	<b>2</b>	<b>02</b>	<b>03000</b>	<b>00</b>	<b>0000</b>	<b>151</b>	<b>Субвенции бюджетам субъектов Российской Федерации и муниципальных образований</b>	<b>4 047 986.29810</b>	<b>4 020 407.17946</b>	<b>99.3</b>
000	2	02	03020	04	0000	151	Субвенции бюджетам городских округов на выплату единовременного пособия при всех формах устройства детей, лишенных родительского попечения, в семью	2 006.01024	1 070.04282	53.3
000	2	02	03021	04	7341	151	Субвенция на выполнение государственных полномочий Камчатского края по выплате вознаграждения за выполнение функций классного руководителя педагогическим работникам муниципальных образовательных учреждений в Камчатском крае (федеральные средства)	446.36598	446.36598	100.0
000	2	02	03021	04	7342	151	Субвенции на выполнение государственных полномочий Камчатского края по выплате вознаграждения за выполнение функций классного руководителя педагогическим работникам муниципальных образовательных учреждений в Камчатском крае (краевые средства)	29 215.00000	28 695.91146	98.2
000	2	02	03022	04	7452	151	Субвенции на выполнение государственных полномочий Камчатского края по предоставлению гражданам субсидий на оплату жилых помещений и коммунальных услуг (краевые средства)	528 102.00000	517 708.46534	98.0
000	2	02	03024	04	7162	151	Субвенции на выполнение государственных полномочий Камчатского края по организации и осуществлению деятельности по опеке и попечительству в Камчатском крае в части выплаты вознаграждения опекунам совершеннолетних недееспособных граждан, проживающих в Камчатском крае (за счет средств краевого бюджета)	1 600.00000	1 510.31085	94.4
000	2	02	03024	04	7312	151	Субвенции на выполнение государственных полномочий Камчатского края по социальному обслуживанию отдельных категорий граждан (краевые средства)	114 515.24000	114 506.90356	100.0
000	2	02	03024	04	7322	151	Субвенции на выполнение государственных полномочий Камчатского края по образованию и организации деятельности комиссий по делам несовершеннолетних и защите их прав муниципальных районов и городских округов в Камчатском крае (краевые средства)	6 059.00000	5 962.22054	98.4
000	2	02	03024	04	7382	151	Субвенции на выполнение государственных полномочий Камчатского края по организации и осуществлению деятельности по опеке и попечительству в Камчатском крае в части расходов на содержание специалистов органов опеки и попечительства (Министерство социального развития и труда в Камчатском крае) (краевые средства)	1 708.00000	1 630.19661	95.4
000	2	02	03024	04	7392	151	Субвенции на выполнение государственных полномочий Камчатского края по организации и осуществлению деятельности по опеке и попечительству в Камчатском крае в части расходов на содержание специалистов органов опеки и попечительства (Министерство образования и науки в Камчатском крае) (краевые средства)	16 041.22000	15 518.11913	96.7
000	2	02	03024	04	7412	151	Субвенции на выполнение государственных полномочий Камчатского края по организации предоставления общего образования и создания условий для содержания детей в отдельных образовательных организациях в Камчатском крае (краевые средства)	168 169.00000	167 469.75200	99.6
000	2	02	03024	04	7422	151	Субвенции на выполнение государственных полномочий Камчатского края по обеспечению государственных гарантий прав граждан на получение общедоступного и бесплатного дошкольного, начального общего, основного общего, среднего общего образования, а также дополнительного образования в общеобразовательных организациях в Камчатском крае (краевые средства)	1 615 737.80000	1 612 237.96785	99.8
000	2	02	03024	04	7432	151	Субвенции на выполнение государственных полномочий Камчатского края по выплате ежемесячной доплаты к заработной плате педагогическим работникам муниципальных образовательных учреждений, финансируемых из местных бюджетов (дошкольные образовательные учреждения, учреждения дополнительного образования детей, находящиеся в ведении органов управления образованием и органов управления культурой), имеющих ученые степени доктора наук, государственные награды СССР, РСФСР и Российской Федерации (Министерство образования и науки Камчатского края) (краевые средства)	81.76500	80.04550	97.9
000	2	02	03024	04	7442	151	Субвенция на выполнение государственных полномочий Камчатского края по выплате ежемесячной доплаты к заработной плате педагогическим работникам муниципальных образовательных учреждений, финансируемых из местных бюджетов (дошкольные образовательные учреждения, учреждения дополнительного образования детей, находящиеся в ведении органов управления образованием и органов управления культурой), имеющих ученые степени доктора наук, кандидата наук, государственные награды СССР, РСФСР и Российской Федерации (Министерство культуры Камчатского края) (краевые средства)	496.27200	492.76211	99.3
000	2	02	03024	04	7462	151	Субвенции на выполнение государственных полномочий Камчатского края по предоставлению отдельных мер социальной поддержки гражданам в период обучения в муниципальных образовательных учреждениях в Камчатском крае (краевые средства)	63 426.80000	57 930.50000	91.3

Код бюджетной классификации					Код подв. доходов	Код КОСГУ	Наименование показателей	Плановые назначения	Фактическое исполнение	% Исполнения
000	2	02	03024	04	7472	151	Субвенции на выполнение государственных полномочий Камчатского края по созданию административных комиссий в целях привлечения к административной ответственности, предусмотренной законом Камчатского края (краевые средства)	1 352.00000	1 352.00000	100.0
000	2	02	03024	04	7492	151	Субвенции на выполнение государственных полномочий Камчатского края по предоставлению мер социальной поддержки отдельным категориям граждан, проживающим в Камчатском крае, по проезду на автомобильном транспорте общего пользования городского сообщения (краевые средства)	175 376.35760	174 242.10893	99.4
000	2	02	03024	04	7592	151	Субвенции на осуществление государственных полномочий Камчатского края по присвоению спортивных разрядов (краевые средства)	90.30000	90.30000	100.0
000	2	02	03024	04	7642	151	Субвенции на выполнение государственных полномочий Камчатского края по предоставлению единовременной выплаты гражданам, усыновившим (удочерившим) ребенка (детей) (краевые средства).	900.00000	900.00000	100.0
000	2	02	03024	04	7762	151	Субвенции на выполнение государственных полномочий Камчатского края по обеспечению государственных гарантий прав граждан на получение общедоступного и бесплатного дошкольного образования в муниципальных образовательных организациях в Камчатском крае (краевые средства)	874 830.00000	874 830.00000	100.0
000	2	02	03024	04	7772	151	Субвенции на выполнение государственных полномочий Камчатского края по обеспечению деятельности организаций для детей-сирот и детей, оставшихся без попечения родителей, в Камчатском крае (краевые средства)	119 634.43069	118 962.98472	99.4
000	2	02	03027	04	7402	151	Субвенции на выполнение государственных полномочий Камчатского края по организации и осуществлению деятельности по опеке и попечительству в Камчатском крае в части социальной поддержки детей-сирот и детей, оставшихся без попечения родителей, переданных под опеку (попечительство) или в приемные семьи (за исключением детей, переданных под опеку, обучающихся в федеральных образовательных учреждениях), по предоставлению дополнительной меры социальной поддержки по содержанию отдельных лиц из числа детей-сирот и детей, оставшихся без попечения родителей, а также по выплате вознаграждения, причитающегося приемному родителю, и по подготовке лиц, желающих принять на воспитание в свою семью ребенка, оставшегося без попечения родителей (краевые средства)	111 232.86617	110 165.13314	99.0
000	2	02	03029	04	7252	151	Субвенции на выполнение государственных полномочий по выплате компенсации части платы, взимаемой с родителей и иных законных представителей за содержание ребенка в федеральных государственных и (или) муниципальных образовательных учреждениях в Камчатском крае, реализующих основную общеобразовательную программу дошкольного образования (краевые средства на администрирование полномочий)	2 314.30000	2 314.30000	100.0
000	2	02	03029	04	7362	151	Субвенции на выполнение государственных полномочий по выплате компенсации части платы, взимаемой с родителей (законных представителей) за присмотр и уход за детьми в образовательных организациях в Камчатском крае, реализующих образовательную программу дошкольного образования (краевые средства)	30 342.70000	29 169.19010	96.1
000	2	02	03119	04	7791	151	Субвенции на предоставление жилых помещений детям-сиротам и детям, оставшимся без попечения родителей, лицам из их числа по договорам найма специализированных жилых помещений (за счет средств федерального бюджета)	5 769.60000	5 769.60000	100.0
000	2	02	03119	04	7792	151	Субвенции на предоставление жилых помещений детям-сиротам и детям, оставшимся без попечения родителей, лицам из их числа по договорам найма специализированных жилых помещений (за счет средств краевого бюджета)	178 539.27042	177 351.99882	99.3
<b>000</b>	<b>2</b>	<b>02</b>	<b>04000</b>	<b>00</b>	<b>0000</b>	<b>151</b>	<b>Иные межбюджетные трансферты</b>	<b>223 769.04324</b>	<b>223 184.75290</b>	<b>99.7</b>
000	2	02	04067	04	7991	151	Межбюджетные трансферты на реализацию Государственной программы Камчатского края «Реализация государственной национальной политики и укрепление гражданского единства в Камчатском крае на 2014-2018 годы» (за счет средств федерального бюджета)	280.92600	280.92600	100.0
000	2	02	04067	04	7992	151	Межбюджетные трансферты на реализацию Государственной программы Камчатского края «Реализация государственной национальной политики и укрепление гражданского единства в Камчатском крае на 2014-2018 годы» (за счет средств краевого бюджета)	79.75000	79.75000	100.0
000	2	02	04081	04	8132	151	Межбюджетные трансферты на финансовое обеспечение мероприятий по временному социально-бытовому обустройству лиц, вынужденно покинувших территорию Украины и находящихся в пунктах временного размещения на территории Камчатского края(за счет средств краевого бюджета)	33 796.90057	32 635.30626	96.6
000	2	02	04999	04	8012	151	Межбюджетные трансферты на реализацию Государственной программы Камчатского края «Управление государственными финансами Камчатского края на 2014-2018 годы. Подпрограмма «Создание условий для эффективного и ответственного управления муниципальными финансами, повышения устойчивости бюджетов муниципальных образований в Камчатском крае». Иные межбюджетные трансферты на уплату налога на имущество организаций муниципальными учреждениями в Камчатском крае	82 144.80000	82 144.80000	100.0
000	2	02	04999	04	8022	151	Иные межбюджетные трансферты на финансовое обеспечение мероприятий по временному социально-бытовому обустройству лиц, вынужденно покинувших территорию Украины и находящихся в пунктах временного размещения на территории Камчатского края(за счет средств краевого бюджета)	0.00000	577.30397	0.0
000	2	02	04999	04	8182	151	Иные межбюджетные трансферты на организацию выполнения работ по зимнему и летнему содержанию автомобильных дорог, внутриквартальных и придомовых проездов (за счет средства краевого бюджета)	107 466.66667	107 466.66667	100.0
<b>000</b>	<b>2</b>	<b>07</b>	<b>0000</b>	<b>00</b>	<b>0000</b>	<b>180</b>	<b>ПРОЧИЕ БЕЗВОЗМЕЗДНЫЕ ПОСТУПЛЕНИЯ</b>	<b>0.05000</b>	<b>0.05000</b>	<b>100.0</b>
000	2	07	00000	04	0000	180	Прочие безвозмездные поступления в бюджеты городских округов	0.05000	0.05000	100.0
000	2	07	04050	04	0000	180	Прочие безвозмездные поступления в бюджеты городских округов	0.05000	0.05000	100.0



Код бюджетной классификации					Код подкласса доходов	Код КОСГУ	Наименование показателей	Плановые назначения	Фактическое исполнение	% Исполнения
000	2	18	00000	00	0000	000	ДОХОДЫ БЮДЖЕТОВ БЮДЖЕТНОЙ СИСТЕМЫ РОССИЙСКОЙ ФЕДЕРАЦИИ ОТ ВОЗВРАТА БЮДЖЕТАМИ БЮДЖЕТНОЙ СИСТЕМЫ РОССИЙСКОЙ ФЕДЕРАЦИИ И ОРГАНИЗАЦИЯМИ ОСТАТКОВ СУБСИДИЙ, СУБВЕНЦИЙ И ИНЫХ МЕЖБЮДЖЕТНЫХ ТРАНСФЕРТОВ, ИМЕЮЩИХ ЦЕЛЕВОЕ НАЗНАЧЕНИЕ, ПРОШЛЫХ ЛЕТ	856.93872	1 518.61291	177.2
000	2	18	04000	04	0000	180	Доходы бюджетов городских округов от возврата организациями остатков субсидий прошлых лет	856.93872	1 518.61291	177.2
000	2	18	04010	04	0000	180	Доходы бюджетов городских округов от возврата бюджетными учреждениями остатков субсидий прошлых лет	198.79525	253.54823	127.5
000	2	18	04020	04	0000	180	Доходы бюджетов городских округов от возврата автономными учреждениями остатков субсидий прошлых лет	658.14347	1 211.22470	184.0
000	2	18	04030	04	0000	180	Доходы бюджетов городских округов от возврата иными организациями остатков субсидий прошлых лет	0.00000	53.83998	0.0
000	2	19	00000	00	0000	000	ВОЗВРАТ ОСТАТКОВ СУБСИДИЙ, СУБВЕНЦИЙ И ИНЫХ МЕЖБЮДЖЕТНЫХ ТРАНСФЕРТОВ, ИМЕЮЩИХ ЦЕЛЕВОЕ НАЗНАЧЕНИЕ, ПРОШЛЫХ ЛЕТ	-4 872.54169	-4 897.67965	100.5
000	2	19	04000	04	0000	151	Возврат остатков субсидий, субвенций и иных межбюджетных трансфертов, имеющих целевое назначение, прошлых лет из бюджетов городских округов	-4 872.54169	-4 897.67965	100.5
<b>Доходы бюджета – Всего:</b>								<b>12 011 450.54315</b>	<b>11 713 934.52227</b>	<b>97.5</b>

Приложение 3  
к Решению Городской Думы  
Петропавловск-Камчатского городского округа  
от 01.07.2015 № 334-нд  
«Об утверждении отчета об исполнении бюджета  
Петропавловск-Камчатского городского округа за 2014 год»

**Отчет  
об исполнении источников финансирования дефицита бюджета  
Петропавловск-Камчатского городского округа за 2014 год**

тыс. рублей

Код бюджетной классификации	Наименование показателя	Годовой объем ассигнований	Исполнено	% Исполнения
	<b>Источники финансирования дефицита бюджета городского округа:</b>	<b>125 649.97723</b>	<b>-67 491.47288</b>	
<b>01 02 00 00 00 0000 000</b>	<b>Кредиты кредитных организаций в валюте Российской Федерации</b>	<b>-63 148.25770</b>	<b>-106 666.66600</b>	
01 02 00 00 00 0000 700	Получение кредитов от кредитных организаций в валюте Российской Федерации	1 800 000.00000	1 750 000.00000	97.2%
01 02 00 00 04 0000 710	Получение кредитов от кредитных организаций бюджетами городских округов в валюте Российской Федерации	1 800 000.00000	1 750 000.00000	97.2%
01 02 00 00 00 0000 800	Погашение кредитов, предоставленных кредитными организациями в валюте Российской Федерации	1 863 148.25770	1 856 666.66600	99.7%
01 02 00 00 04 0000 810	Погашение бюджетами городских округов кредитов от кредитных организаций в валюте Российской Федерации	1 863 148.25770	1 856 666.66600	99.7%
<b>01 05 00 00 00 0000 000</b>	<b>Изменение остатков средств на счетах по учету средств бюджета</b>	<b>188 798.23493</b>	<b>39 175.19312</b>	<b>20.7%</b>
01 05 00 00 00 0000 500	Увеличение остатков средств бюджетов	13 813 180.36542	13 463 934.52227	97.5%
01 05 02 00 00 0000 500	Увеличение прочих остатков средств бюджетов	13 813 180.36542	13 463 934.52227	97.5%
01 05 02 01 00 0000 510	Увеличение прочих остатков денежных средств бюджетов	13 813 180.36542	13 463 934.52227	97.5%
01 05 02 01 04 0000 510	Увеличение прочих остатков денежных средств бюджетов городских округов	13 813 180.36542	13 463 934.52227	97.5%
01 05 00 00 00 0000 600	Уменьшение остатков средств бюджетов	14 001 978.60035	13 503 109.71539	96.4%
01 05 02 00 00 0000 600	Уменьшение прочих остатков средств бюджетов	14 001 978.60035	13 503 109.71539	96.4%
01 05 02 01 00 0000 610	Уменьшение прочих остатков денежных средств бюджетов	14 001 978.60035	13 503 109.71539	96.4%
01 05 02 01 04 0000 610	Уменьшение прочих остатков денежных средств бюджетов городских округов	14 001 978.60035	13 503 109.71539	96.4%
<b>01 06 00 00 00 0000 000</b>	<b>Иные источники внутреннего финансирования дефицитов бюджетов</b>	<b>0.00000</b>	<b>0.00000</b>	<b>0.0%</b>
01 06 04 00 00 0000 000	Исполнение государственных и муниципальных гарантий	1 729.82227	0.00000	0.0%
01 06 04 01 00 0000 000	Исполнение государственных и муниципальных гарантий в валюте Российской Федерации	1 729.82227	0.00000	0.0%
01 06 04 01 00 0000 800	Исполнение государственных и муниципальных гарантий в валюте Российской Федерации в случае, если исполнение гарантом государственных и муниципальных гарантий ведет к возникновению права регрессного требования гаранта к принципалу либо обусловлено уступкой гаранту прав требования бенефициара к принципалу	1 729.82227	0.00000	0.0%
01 06 04 01 04 0000 810	Исполнение муниципальных гарантий городских округов в валюте Российской Федерации в случае, если исполнение гарантом муниципальных гарантий ведет к возникновению права регрессного требования гаранта к принципалу либо обусловлено уступкой гаранту прав требования бенефициара к принципалу	1 729.82227	0.00000	0.0%
01 06 05 00 00 0000 000	Бюджетные кредиты, предоставленные внутри страны в валюте Российской Федерации	1 729.82227	0.00000	0.0%
01 06 05 00 00 0000 600	Возврат бюджетных кредитов, предоставленных внутри страны в валюте Российской Федерации	1 729.82227	0.00000	0.0%
01 06 05 01 00 0000 600	Возврат бюджетных кредитов, предоставленных юридическим лицам в валюте Российской Федерации	1 729.82227	0.00000	0.0%
01 06 05 01 04 0000 640	Возврат бюджетных кредитов, предоставленных юридическим лицам из бюджетов городского округа в валюте Российской Федерации	1 729.82227	0.00000	0.0%

Приложение 4  
к Решению Городской Думы  
Петропавловск-Камчатского городского округа  
от 01.07.2015 № 334-нд  
«Об утверждении отчета об исполнении бюджета  
Петропавловск-Камчатского городского округа за 2014 год»

**Отчет  
об исполнении источников финансирования дефицита бюджета  
Петропавловск-Камчатского городского округа по кодам групп, подгрупп,  
статей, видов источников финансирования дефицитов бюджетов,  
классификации операций сектора государственного управления,  
относящихся к источникам финансирования дефицитов бюджетов  
за 2014 год**

тыс. рублей

Код группы, подгруппы источника финансирования	Код статей, видов источника финансирования	Код КОСГУ	Наименование показателя	Годовой объем ассигнований	Исполнено	% исполнения
			<b>Источники финансирования дефицита бюджета городского округа</b>	<b>125 649.97723</b>	<b>-67 491.47288</b>	
<b>01 00</b>	<b>00 00 00 0000</b>	<b>000</b>	<b>Источники внутреннего финансирования дефицитов бюджетов</b>	<b>-63 148.25770</b>	<b>-106 666.66600</b>	
<b>01 02</b>	<b>00 00 00 0000</b>	<b>000</b>	<b>Кредиты кредитных организаций в валюте Российской Федерации</b>	<b>-63 148.25770</b>	<b>-106 666.66600</b>	
01 02	00 00 00 0000	700	Получение кредитов от кредитных организаций в валюте Российской Федерации	1 800 000.00000	1 750 000.00000	97.2%
01 02	00 00 04 0000	710	Получение кредитов от кредитных организаций бюджетами городских округов в валюте Российской Федерации	1 800 000.00000	1 750 000.00000	97.2%
01 02	00 00 00 0000	800	Погашение кредитов, предоставленных кредитными организациями в валюте Российской Федерации	1 863 148.25770	1 856 666.66600	99.7%
01 02	00 00 04 0000	810	Погашение бюджетами городских округов кредитов от кредитных организаций в валюте Российской Федерации	1 863 148.25770	1 856 666.66600	99.7%
<b>01 05</b>	<b>00 00 00 0000</b>	<b>000</b>	<b>Изменение остатков средств на счетах по учету средств бюджета</b>	<b>188 798.23493</b>	<b>39 175.19312</b>	<b>99.7%</b>
01 05	00 00 00 0000	500	Увеличение остатков средств бюджетов	13 813 180.36542	13 463 934.52227	97.5%
01 05	02 00 00 0000	500	Увеличение прочих остатков средств бюджетов	13 813 180.36542	13 463 934.52227	97.5%
01 05	02 01 00 0000	510	Увеличение прочих остатков денежных средств бюджетов	13 813 180.36542	13 463 934.52227	97.5%
01 05	02 01 04 0000	510	Увеличение прочих остатков денежных средств бюджетов городских округов	13 813 180.36542	13 463 934.52227	97.5%
01 05	00 00 00 0000	600	Уменьшение остатков средств бюджетов	14 001 978.60035	13 503 109.71539	96.4%
01 05	02 00 00 0000	600	Уменьшение прочих остатков средств бюджетов	14 001 978.60035	13 503 109.71539	96.4%
01 05	02 01 00 0000	610	Уменьшение прочих остатков денежных средств бюджетов	14 001 978.60035	13 503 109.71539	96.4%
01 05	02 01 04 0000	610	Уменьшение прочих остатков денежных средств бюджетов городских округов	14 001 978.60035	13 503 109.71539	96.4%
<b>01 06</b>	<b>00 00 00 0000</b>	<b>000</b>	<b>Иные источники внутреннего финансирования дефицитов бюджетов</b>	<b>0.00000</b>	<b>0.00000</b>	<b>0.0%</b>
01 06	04 00 00 0000	000	Исполнение государственных и муниципальных гарантий	1 729.82227	0.00000	0.0%
01 06	04 01 00 0000	000	Исполнение государственных и муниципальных гарантий в валюте Российской Федерации	1 729.82227	0.00000	0.0%
01 06	04 01 00 0000	800	Исполнение государственных и муниципальных гарантий в валюте Российской Федерации в случае, если исполнение гарантом государственных и муниципальных гарантий ведет к возникновению права регрессного требования гаранта к принципалу либо обусловлено уступкой гаранту прав требования бенефициара к принципалу	1 729.82227	0.00000	0.0%
01 06	04 01 04 0000	810	Исполнение муниципальных гарантий городских округов в валюте Российской Федерации в случае, если исполнение гарантом муниципальных гарантий ведет к возникновению права регрессного требования гаранта к принципалу либо обусловлено уступкой гаранту прав требования бенефициара к принципалу	1 729.82227	0.00000	0.0%
01 06	05 00 00 0000	000	Бюджетные кредиты, предоставленные внутри страны в валюте Российской Федерации	1 729.82227	0.00000	0.0%
01 06	05 00 00 0000	600	Возврат бюджетных кредитов, предоставленных внутри страны в валюте Российской Федерации	1 729.82227	0.00000	0.0%
01 06	05 01 00 0000	640	Возврат бюджетных кредитов, предоставленных юридическим лицам в валюте Российской Федерации	1 729.82227	0.00000	0.0%
01 06	05 01 04 0000	640	Возврат бюджетных кредитов, предоставленных юридическим лицам из бюджетов городского округа в валюте Российской Федерации	1 729.82227	0.00000	0.0%

Приложение 5  
к Решению Городской Думы  
Петропавловск-Камчатского городского округа  
от 01.07.2015 № 334-нд  
«Об утверждении отчета об исполнении бюджета  
Петропавловск-Камчатского городского округа за 2014 год»

**Отчет  
об исполнении по расходам бюджета Петропавловск-Камчатского городского округа  
по разделам и подразделам классификации расходов бюджета за 2014 год**

тыс. рублей

№	Наименование	Раздел, подраздел	Годовой объем бюджетных ассигнований	Фактическое исполнение	Процент исполнения (%)
<b>1</b>	<b>Общегосударственные вопросы</b>	<b>0100</b>	<b>823 648.72939</b>	<b>795 933.98124</b>	<b>96,6 %</b>
	Функционирование высшего должностного лица субъекта Российской Федерации и муниципального образования	0102	4 274.30000	4 272.67695	100,0 %
	Функционирование законодательных (представительных) органов государственной власти и представительных органов муниципальных образований	0103	40 968.60000	40 608.23376	99,1 %
	Функционирование Правительства Российской Федерации, высших исполнительных органов государственной власти субъектов Российской Федерации, местных администраций	0104	401 710.22357	396 586.62325	98,7 %
	Обеспечение деятельности финансовых, налоговых и таможенных органов и органов финансового (финансово-бюджетного) надзора	0106	53 657.25843	52 275.98200	97,4 %
	Резервные фонды	0111	5 000.00000	0.00000	0,0 %
	Другие общегосударственные вопросы	0113	318 038.34739	302 190.46528	95,0 %
<b>2</b>	<b>Национальная безопасность и правоохранительная деятельность</b>	<b>0300</b>	<b>70 113.15975</b>	<b>65 021.83862</b>	<b>92,7 %</b>
	Защита населения и территории от чрезвычайных ситуаций природного и техногенного характера, гражданская оборона	0309	49 524.89432	48 555.97239	98,0 %
	Другие вопросы в области национальной безопасности и правоохранительной деятельности	0314	20 588.26543	16 465.86623	80,0 %
<b>3</b>	<b>Национальная экономика</b>	<b>0400</b>	<b>2 154 740.92242</b>	<b>2 056 040.21827</b>	<b>95,4 %</b>
	Водное хозяйство	0406	297 550.41972	297 550.41972	100,0 %
	Лесное хозяйство	0407	3 228.99228	2 953.42241	91,5 %
	Транспорт	0408	237 501.39318	235 043.23292	99,0 %
	Дорожное хозяйство (дорожные фонды)	0409	1 606 095.43946	1 515 118.91157	94,3 %
	Связь и информатика	0410	1 350.00000	1 350.00000	100,0 %
	Прикладные научные исследования в области национальной экономики	0411	2 320.00000	1 740.00000	75,0 %
	Другие вопросы в области национальной экономики	0412	6 694.67778	2 284.23165	34,1 %
<b>4</b>	<b>Жилищно-коммунальное хозяйство</b>	<b>0500</b>	<b>1 730 530.84657</b>	<b>1 577 689.07187</b>	<b>91,2 %</b>
	Жилищное хозяйство	0501	330 409.45869	290 644.64792	88,0 %
	Коммунальное хозяйство	0502	853 436.55180	801 509.33647	93,9 %
	Благоустройство	0503	474 381.80878	414 259.97793	87,3 %
	Другие вопросы в области жилищно-коммунального хозяйства	0505	72 303.02730	71 275.10955	98,6 %
<b>5</b>	<b>Образование</b>	<b>0700</b>	<b>5 504 012.82688</b>	<b>5 364 820.27194</b>	<b>97,5 %</b>
	Дошкольное образование	0701	2 029 502.22897	1 941 931.76175	95,7 %
	Общее образование	0702	2 820 656.28187	2 773 487.14641	98,3 %
	Молодежная политика и оздоровление детей	0707	122 349.10650	119 455.76566	97,6 %
	Другие вопросы в области образования	0709	531 505.20954	529 945.59812	99,7 %
<b>6</b>	<b>Культура, кинематография</b>	<b>0800</b>	<b>227 553.14931</b>	<b>184 100.05817</b>	<b>80,9 %</b>
	Культура	0801	162 330.00575	156 307.47106	96,3 %
	Другие вопросы в области культуры, кинематографии	0804	65 223.14356	27 792.58711	42,6 %
<b>7</b>	<b>Здравоохранение</b>	<b>0900</b>	<b>166 129.70989</b>	<b>166 129.70989</b>	<b>100,0 %</b>
	Амбулаторная помощь	0902	165 860.33000	165 860.33000	100,0 %
	Другие вопросы в области здравоохранения	0909	269.37989	269.37989	100,0 %
<b>8</b>	<b>Социальная политика</b>	<b>1000</b>	<b>1 215 370.59035</b>	<b>1 193 749.09861</b>	<b>98,2 %</b>
	Пенсионное обеспечение	1001	12 345.98756	12 345.98756	100,0 %
	Социальное обслуживание населения	1002	120 156.94708	119 397.71329	99,4 %
	Социальное обеспечение населения	1003	702 075.79127	685 786.26217	97,7 %
	Охрана семьи и детства	1004	332 704.74683	328 250.57573	98,7 %
	Другие вопросы в области социальной политики	1006	48 087.11761	47 968.55986	99,8 %
<b>9</b>	<b>Физическая культура и спорт</b>	<b>1100</b>	<b>72 625.27195</b>	<b>72 106.16625</b>	<b>99,3 %</b>
	Физическая культура	1101	17 761.97459	17 700.09699	99,7 %
	Другие вопросы в области физической культуры и спорта	1105	54 863.29736	54 406.06926	99,2 %
<b>10</b>	<b>Средства массовой информации</b>	<b>1200</b>	<b>4 400.00072</b>	<b>4 399.12500</b>	<b>100,0 %</b>
	Периодическая печать и издательства	1202	4 400.00072	4 399.12500	100,0 %
<b>11</b>	<b>Обслуживание государственного и муниципального долга</b>	<b>1300</b>	<b>167 975.31315</b>	<b>166 453.50953</b>	<b>99,1 %</b>
	Обслуживание государственного внутреннего и муниципального долга	1301	167 975.31315	166 453.50953	99,1 %
	<b>Всего расходов:</b>		<b>12 137 100.52038</b>	<b>11 646 443.04939</b>	<b>95,96</b>

Приложение 6  
к Решению Городской Думы  
Петропавловск-Камчатского городского округа  
от 01.07.2015 № 334-нд  
«Об утверждении отчета об исполнении бюджета  
Петропавловск-Камчатского городского округа за 2014 год»

**Отчет  
об исполнении по расходам бюджета Петропавловск-Камчатского городского округа  
по разделам, подразделам, целевым статьям, муниципальным программам  
и непрограммным направлениям деятельности и группам видов расходов классификации  
расходов бюджета Петропавловск-Камчатского городского округа за 2014 год**

№	Наименование	Раздел, Подраздел	Целевая статья	Вид расходов	Годовой объем ассигнований	Фактическое исполнение	Процент исполнения
<b>1</b>	<b>Общегосударственные вопросы</b>	<b>0100</b>			<b>823 648.72939</b>	<b>795 933.98124</b>	<b>96,6 %</b>
	Глава Петропавловск-Камчатского городского округа	0102	9901002		4 274.30000	4 272.67695	100,0 %
	Фонд оплаты труда государственных (муниципальных) органов и взносы по обязательному социальному страхованию	0102	9901002	121	4 274.30000	4 272.67695	100,0 %
	Депутаты Городской Думы Петропавловск-Камчатского городского округа	0103	9901004		5 995.80000	5 967.91223	99,5 %
	Фонд оплаты труда государственных (муниципальных) органов и взносы по обязательному социальному страхованию	0103	9901004	121	5 968.00000	5 940.19723	99,5 %
	Иные выплаты персоналу государственных (муниципальных) органов, за исключением фонда оплаты труда	0103	9901004	122	27.80000	27.71500	99,7 %
	Центральный аппарат Городской Думы Петропавловск-Камчатского городского округа	0103	9901005		34 972.80000	34 640.32153	99,0 %
	Фонд оплаты труда государственных (муниципальных) органов и взносы по обязательному социальному страхованию	0103	9901005	121	28 062.10000	28 025.55553	99,9 %
	Иные выплаты персоналу государственных (муниципальных) органов, за исключением фонда оплаты труда	0103	9901005	122	894.70000	837.11516	93,6 %
	Закупка товаров, работ, услуг в сфере информационно-коммуникационных технологий	0103	9901005	242	1 468.80000	1 425.67475	97,1 %
	Прочая закупка товаров, работ и услуг для обеспечения государственных (муниципальных) нужд	0103	9901005	244	4 531.10000	4 337.94909	95,7 %
	Уплата налога на имущество организаций и земельного налога	0103	9901005	851	12.10000	12.02700	99,4 %
	Уплата прочих налогов, сборов и иных платежей	0103	9901005	852	4.00000	2.00000	50,0 %
	Обеспечение деятельности муниципальных органов местного самоуправления Петропавловск-Камчатского городского округа, за исключением обособленных расходов, которым присваиваются уникальные коды	0104	9901001		367 568.92198	363 146.46183	98,8 %
	Фонд оплаты труда государственных (муниципальных) органов и взносы по обязательному социальному страхованию	0104	9901001	121	326 272.20800	325 396.44664	99,7 %
	Иные выплаты персоналу государственных (муниципальных) органов, за исключением фонда оплаты труда	0104	9901001	122	14 079.50907	12 865.75026	91,4 %
	Прочая закупка товаров, работ и услуг для обеспечения государственных (муниципальных) нужд	0104	9901001	244	27 038.52991	24 730.74651	91,5 %
	Исполнение судебных актов Российской Федерации и мировых соглашений по возмещению вреда, причиненного в результате незаконных действий (бездействия) органов государственной власти (государственных органов), органов местного самоуправления либо должностных лиц этих органов, а также в результате деятельности казенных учреждений	0104	9901001	831	12.90000	5.53961	42,9 %
	Уплата налога на имущество организаций и земельного налога	0104	9901001	851	14.93100	14.93100	100,0 %
	Уплата прочих налогов, сборов и иных платежей	0104	9901001	852	150.84400	133.04781	88,2 %
	Глава администрации Петропавловск-Камчатского городского округа (исполнительно-распорядительного органа муниципального образования)	0104	9901003		4 344.31959	4 344.31959	100,0 %
	Фонд оплаты труда государственных (муниципальных) органов и взносы по обязательному социальному страхованию	0104	9901003	121	4 344.31959	4 344.31959	100,0 %
	Расходы на выполнение государственных полномочий Камчатского края по вопросам создания административных комиссий в целях привлечения к административной ответственности, предусмотренной законом Камчатского края	0104	9904008		957.43400	957.43400	100,0 %
	Фонд оплаты труда государственных (муниципальных) органов и взносы по обязательному социальному страхованию	0104	9904008	121	902.70600	902.70600	100,0 %
	Иные выплаты персоналу государственных (муниципальных) органов, за исключением фонда оплаты труда	0104	9904008	122	54.72800	54.72800	100,0 %
	Расходы на выполнение государственных полномочий Камчатского края по образованию и организации деятельности комиссий по делам несовершеннолетних и защите их прав муниципальных районов и городских округов в Камчатском крае	0104	9904010		6 059.00000	5 962.22054	98,4 %
	Фонд оплаты труда государственных (муниципальных) органов и взносы по обязательному социальному страхованию	0104	9904010	121	4 992.07400	4 897.59466	98,1 %
	Иные выплаты персоналу государственных (муниципальных) органов, за исключением фонда оплаты труда	0104	9904010	122	354.43498	354.43498	100,0 %
	Прочая закупка товаров, работ и услуг для обеспечения государственных (муниципальных) нужд	0104	9904010	244	707.49102	705.19090	99,7 %
	Исполнение судебных актов Российской Федерации и мировых соглашений по возмещению вреда, причиненного в результате незаконных действий (бездействия) органов государственной власти (государственных органов), органов местного самоуправления либо должностных лиц этих органов, а также в результате деятельности казенных учреждений	0104	9904010	831	5.00000	5.00000	100,0 %

№	Наименование	Раздел, Подраздел	Целевая статья	Вид расходов	Годовой объем ассигнований	Фактическое исполнение	Процент исполнения
	Расходы на выполнение государственных полномочий Камчатского края по социальному обслуживанию некоторых категорий граждан	0104	9904011		7 687.00000	7 683.54355	100,0 %
	Фонд оплаты труда государственных (муниципальных) органов и взносы по обязательному социальному страхованию	0104	9904011	121	7 195.11176	7 191.65531	100,0 %
	Иные выплаты персоналу государственных (муниципальных) органов, за исключением фонда оплаты труда	0104	9904011	122	237.91434	237.91434	100,0 %
	Прочая закупка товаров, работ и услуг для обеспечения государственных (муниципальных) нужд	0104	9904011	244	253.97390	253.97390	100,0 %
	Расходы на выполнение государственных полномочий Камчатского края по организации и осуществлению деятельности по опеке и попечительству в Камчатском крае в части расходов на содержание специалистов органов опеки и попечительства	0104	9904012		15 093.54800	14 492.64374	96,0 %
	Фонд оплаты труда государственных (муниципальных) органов и взносы по обязательному социальному страхованию	0104	9904012	121	13 622.27900	13 098.25245	96,2 %
	Иные выплаты персоналу государственных (муниципальных) органов, за исключением фонда оплаты труда	0104	9904012	122	410.18000	403.44690	98,4 %
	Прочая закупка товаров, работ и услуг для обеспечения государственных (муниципальных) нужд	0104	9904012	244	1 061.08900	990.94439	93,4 %
	Обеспечение деятельности муниципальных органов местного самоуправления Петропавловск-Камчатского городского округа, за исключением обособленных расходов, которым присваиваются уникальные коды	0106	9901001		50 534.40890	49 153.13247	97,3 %
	Фонд оплаты труда государственных (муниципальных) органов и взносы по обязательному социальному страхованию	0106	9901001	121	44 539.89494	44 480.13917	99,9 %
	Иные выплаты персоналу государственных (муниципальных) органов, за исключением фонда оплаты труда	0106	9901001	122	2 028.90061	1 983.57893	97,8 %
	Закупка товаров, работ, услуг в сфере информационно-коммуникационных технологий	0106	9901001	242	365.66494	365.43526	99,9 %
	Прочая закупка товаров, работ и услуг для обеспечения государственных (муниципальных) нужд	0106	9901001	244	2 469.01997	2 255.40011	91,3 %
	Уплата налога на имущество организаций и земельного налога	0106	9901001	851	1.58900	1.57600	99,2 %
	Уплата прочих налогов, сборов и иных платежей	0106	9901001	852	69.00300	67.00300	97,1 %
	Специальные расходы	0106	9901001	880	1 060.33644	0.00000	0,0 %
	Руководитель Контрольно-счетной палаты Петропавловск-Камчатского городского округа	0106	9901006		3 122.84953	3 122.84953	100,0 %
	Фонд оплаты труда государственных (муниципальных) органов и взносы по обязательному социальному страхованию	0106	9901006	121	3 062.12153	3 062.12153	100,0 %
	Иные выплаты персоналу государственных (муниципальных) органов, за исключением фонда оплаты труда	0106	9901006	122	60.72800	60.72800	100,0 %
	Резервный фонд администрации Петропавловск-Камчатского городского округа	0111	9901009		5 000.00000	0.00000	0,0 %
	Резервные средства	0111	9901009	870	5 000.00000	0.00000	0,0 %
	Подпрограмма «Ликвидация экологического ущерба от накопленного объема бытовых и промышленных отходов» Муниципальной программы «Энергоэффективность, развитие энергетики и коммунального хозяйства, обеспечение жителей Петропавловск-Камчатского городского округа коммунальными услугами, услугами по благоустройству территории и охрана окружающей среды»	0113	0340000		150.00000	150.00000	100,0 %
	Оповещение населения через средства массовой информации	0113	0347278		150.00000	150.00000	100,0 %
	Прочая закупка товаров, работ и услуг для обеспечения государственных (муниципальных) нужд	0113	0347278	244	150.00000	150.00000	100,0 %
	Подпрограмма «Создание благоприятных условий для обеспечения населения Петропавловск-Камчатского городского округа услугами потребительского рынка и развития предпринимательства» Муниципальной программы «Реализация экономической политики, инвестиционной, межрегиональной и международной деятельности Петропавловск-Камчатского городского округа»	0113	0710000		4 536.44000	4 536.44000	100,0 %
	Расходы за счет средств краевого бюджета, направленные на реализацию основных мероприятий соответствующей подпрограммы соответствующей государственной программы Камчатского края (за исключением инвестиционных мероприятий)	0113	0714006		286.44000	286.44000	100,0 %
	Прочая закупка товаров, работ и услуг для обеспечения государственных (муниципальных) нужд	0113	0714006	244	286.44000	286.44000	100,0 %
	Субсидии на государственную поддержку малого и среднего предпринимательства, включая крестьянские (фермерские) хозяйства	0113	0715064		1 200.00000	1 200.00000	100,0 %
	Субсидии юридическим лицам (кроме некоммерческих организаций), индивидуальным предпринимателям, физическим лицам	0113	0715064	810	1 200.00000	1 200.00000	100,0 %
	Предоставление грантов начинающим субъектам МП на создание собственного бизнеса	0113	0717549		1 200.00000	1 200.00000	100,0 %
	Субсидии юридическим лицам (кроме некоммерческих организаций), индивидуальным предпринимателям, физическим лицам	0113	0717549	810	1 200.00000	1 200.00000	100,0 %
	Предоставление субсидий субъектам МСП на ранней стадии их деятельности в целях возмещения затрат на приобретение основных средств	0113	0717550		900.00000	900.00000	100,0 %
	Субсидии юридическим лицам (кроме некоммерческих организаций), индивидуальным предпринимателям, физическим лицам	0113	0717550	810	900.00000	900.00000	100,0 %



№	Наименование	Раздел, Подраздел	Целевая статья	Вид расходов	Годовой объем ассигнований	Фактическое исполнение	Процент исполнения
	Создание и размещение информационных материалов, направленных на формирование положительного образа предпринимателя, популяризацию роли предпринимательства, положительных примеров создания собственного дела	0113	0717558		149.96500	149.96500	100,0 %
	Прочая закупка товаров, работ и услуг для обеспечения государственных (муниципальных) нужд	0113	0717558	244	149.96500	149.96500	100,0 %
	Организация проведения выставочно-ярмарочных мероприятий с участием субъектов МСП	0113	0717559		702.86000	702.86000	100,0 %
	Прочая закупка товаров, работ и услуг для обеспечения государственных (муниципальных) нужд	0113	0717559	244	702.86000	702.86000	100,0 %
	Организация семинаров для субъектов МСП по актуальным вопросам осуществления предпринимательской деятельности с участием сторонних организаций, в том числе контролирующих органов	0113	0717560		97.17500	97.17500	100,0 %
	Прочая закупка товаров, работ и услуг для обеспечения государственных (муниципальных) нужд	0113	0717560	244	97.17500	97.17500	100,0 %
	Подпрограмма «Формирование и продвижение имиджа Петропавловск-Камчатского городского округа как территории, благоприятной для развития внутреннего и въездного туризма» Муниципальной программы «Реализация экономической политики, инвестиционной, межрегиональной и международной деятельности Петропавловск-Камчатского городского округа»	0113	0720000		571.66299	571.66286	100,0 %
	Расходы за счет средств краевого бюджета, направленные на реализацию основных мероприятий соответствующей подпрограммы соответствующей государственной программы Камчатского края (за исключением инвестиционных мероприятий)	0113	0724006		73.78999	73.78999	100,0 %
	Прочая закупка товаров, работ и услуг для обеспечения государственных (муниципальных) нужд	0113	0724006	244	73.78999	73.78999	100,0 %
	Разработка логотипа и слогана Петропавловск-Камчатского городского округа	0113	0727582		50.00000	50.00000	100,0 %
	Прочая закупка товаров, работ и услуг для обеспечения государственных (муниципальных) нужд	0113	0727582	244	50.00000	50.00000	100,0 %
	Оснащение информационными табличками с QR-кодами культурно-исторических объектов Петропавловск-Камчатского городского округа	0113	0727583		150.00000	149.99987	100,0 %
	Прочая закупка товаров, работ и услуг для обеспечения государственных (муниципальных) нужд	0113	0727583	244	150.00000	149.99987	100,0 %
	Издание презентационной полиграфической продукции о туристских ресурсах Петропавловск-Камчатского городского округа	0113	0727587		297.87300	297.87300	100,0 %
	Прочая закупка товаров, работ и услуг для обеспечения государственных (муниципальных) нужд	0113	0727587	244	297.87300	297.87300	100,0 %
	Подпрограмма «Устойчивое развитие коренных малочисленных народов Севера, Сибири и Дальнего Востока в Петропавловск-Камчатском городском округе» Муниципальной программы «Реализация государственной национальной политики и укрепление гражданского единства в Петропавловск-Камчатском городском округе»	0113	0810000		396.74300	396.74300	100,0 %
	Реализация мероприятий соответствующей подпрограммы в рамках соответствующей государственной программы Камчатского края, за исключением обособленных расходов, которым присваиваются уникальные коды	0113	0814047		79.75000	79.75000	100,0 %
	Субсидии некоммерческим организациям (за исключением государственных (муниципальных) учреждений)	0113	0814047	630	79.75000	79.75000	100,0 %
	Иные межбюджетные трансферты на поддержку экономического и социального развития коренных малочисленных народов Севера, Сибири и Дальнего Востока	0113	0815091		280.92600	280.92600	100,0 %
	Субсидии некоммерческим организациям (за исключением государственных (муниципальных) учреждений)	0113	0815091	630	280.92600	280.92600	100,0 %
	Предоставление субсидий родовым общинам коренных малочисленных народов Севера, Сибири и Дальнего Востока	0113	0817607		36.06700	36.06700	100,0 %
	Субсидии некоммерческим организациям (за исключением государственных (муниципальных) учреждений)	0113	0817607	630	36.06700	36.06700	100,0 %
	Подпрограмма «Поддержка социально-ориентированных некоммерческих организаций Петропавловск-Камчатского городского округа» Муниципальной программы «Реализация государственной национальной политики и укрепление гражданского единства в Петропавловск-Камчатском городском округе»	0113	0820000		1 597.70000	1 597.70000	100,0 %
	Оказание финансовой поддержки социально ориентированным некоммерческим организациям, зарегистрированным и осуществляющим деятельность на территории Петропавловск-Камчатского городского округа	0113	0827628		1 597.70000	1 597.70000	100,0 %
	Субсидии некоммерческим организациям (за исключением государственных (муниципальных) учреждений)	0113	0827628	630	1 597.70000	1 597.70000	100,0 %
	Подпрограмма «Развитие и совершенствование информационного общества» Муниципальной программы «Совершенствование системы муниципального управления Петропавловск-Камчатского городского округа»	0113	0910000		11 757.19895	11 757.19895	100,0 %
	Создание и развитие сети передачи данных для муниципальных нужд	0113	0917657		572.20455	572.20455	100,0 %
	Закупка товаров, работ, услуг в сфере информационно-коммуникационных технологий	0113	0917657	242	572.20455	572.20455	100,0 %
	Создание и развитие структурированных кабельных сетей в зданиях администрации городского округа	0113	0917659		99.90000	99.90000	100,0 %
	Закупка товаров, работ, услуг в сфере информационно-коммуникационных технологий	0113	0917659	242	99.90000	99.90000	100,0 %
	Оснащение компьютерной и копировально-множительной техникой	0113	0917660		1 380.00000	1 380.00000	100,0 %

№	Наименование	Раздел, Подраздел	Целевая статья	Вид расходов	Годовой объем ассигнований	Фактическое исполнение	Процент исполнения
	Закупка товаров, работ, услуг в сфере информационно-коммуникационных технологий	0113	0917660	242	1 380.00000	1 380.00000	100,0 %
	Создание системы безопасности муниципальных информационных систем и ресурсов от несанкционированного доступа, а также воздействия вредоносных компьютерных программ и вирусов	0113	0917662		2 053.50930	2 053.50930	100,0 %
	Закупка товаров, работ, услуг в сфере информационно-коммуникационных технологий	0113	0917662	242	2 053.50930	2 053.50930	100,0 %
	Развитие системы электронного документооборота в администрации городского округа и муниципальных учреждениях	0113	0917663		450.00000	450.00000	100,0 %
	Закупка товаров, работ, услуг в сфере информационно-коммуникационных технологий	0113	0917663	242	450.00000	450.00000	100,0 %
	Внедрение информационных систем учета муниципальной собственности	0113	0917664		219.76660	219.76660	100,0 %
	Закупка товаров, работ, услуг в сфере информационно-коммуникационных технологий	0113	0917664	242	219.76660	219.76660	100,0 %
	Создание геоинформационного центра	0113	0917665		1 142.04514	1 142.04514	100,0 %
	Закупка товаров, работ, услуг в сфере информационно-коммуникационных технологий	0113	0917665	242	1 142.04514	1 142.04514	100,0 %
	Развитие систем предоставления муниципальных услуг населению городского округа в электронной форме	0113	0917670		5 839.77336	5 839.77336	100,0 %
	Закупка товаров, работ, услуг в сфере информационно-коммуникационных технологий	0113	0917670	242	5 839.77336	5 839.77336	100,0 %
	Подпрограмма «Развитие архивного дела» Муниципальной программы «Совершенствование системы муниципального управления Петропавловск-Камчатского городского округа»	0113	0920000		6 256.81358	6 256.81358	100,0 %
	Капитальный ремонт помещений архивохранилищ Архива	0113	0927692		6 256.81358	6 256.81358	100,0 %
	Прочая закупка товаров, работ и услуг для обеспечения государственных (муниципальных) нужд	0113	0927692	244	6 256.81358	6 256.81358	100,0 %
	Расходы на обеспечение деятельности (оказание услуг) муниципального казенного учреждения «Управление капитального строительства и ремонта»	0113	9901102		43 303.81613	41 404.23545	95,6 %
	Фонд оплаты труда казенных учреждений и взносы по обязательному социальному страхованию	0113	9901102	111	38 595.19900	37 851.54962	98,1 %
	Иные выплаты персоналу казенных учреждений, за исключением фонда оплаты труда	0113	9901102	112	1 038.02000	838.44701	80,8 %
	Прочая закупка товаров, работ и услуг для обеспечения государственных (муниципальных) нужд	0113	9901102	244	2 604.72206	1 930.15655	74,1 %
	Исполнение судебных актов Российской Федерации и мировых соглашений по возмещению вреда, причиненного в результате незаконных действий (бездействия) органов государственной власти (государственных органов), органов местного самоуправления либо должностных лиц этих органов, а также в результате деятельности казенных учреждений	0113	9901102	831	8.00000	8.00000	100,0 %
	Уплата налога на имущество организаций и земельного налога	0113	9901102	851	882.87507	660.50200	74,8 %
	Уплата прочих налогов, сборов и иных платежей	0113	9901102	852	175.00000	115.58027	66,0 %
	Расходы на обеспечение деятельности (оказание услуг) муниципального казенного учреждения «Петропавловск-Камчатский городской архив»	0113	9901120		9 938.49074	9 890.27389	99,5 %
	Фонд оплаты труда казенных учреждений и взносы по обязательному социальному страхованию	0113	9901120	111	9 209.12937	9 161.61252	99,5 %
	Иные выплаты персоналу казенных учреждений, за исключением фонда оплаты труда	0113	9901120	112	354.06750	353.36750	99,8 %
	Прочая закупка товаров, работ и услуг для обеспечения государственных (муниципальных) нужд	0113	9901120	244	361.91320	361.91320	100,0 %
	Уплата прочих налогов, сборов и иных платежей	0113	9901120	852	13.38067	13.38067	100,0 %
	Расходы на содержание работников в органах местного самоуправления, не отнесенных к муниципальным служащим	0113	9901201		42 022.80353	41 307.75020	98,3 %
	Фонд оплаты труда государственных (муниципальных) органов и взносы по обязательному социальному страхованию	0113	9901201	121	39 344.21084	39 188.95544	99,6 %
	Иные выплаты персоналу государственных (муниципальных) органов, за исключением фонда оплаты труда	0113	9901201	122	1 621.54769	1 421.49326	87,7 %
	Прочая закупка товаров, работ и услуг для обеспечения государственных (муниципальных) нужд	0113	9901201	244	1 015.84500	656.10150	64,6 %
	Уплата прочих налогов, сборов и иных платежей	0113	9901201	852	41.20000	41.20000	100,0 %
	Расходы на содержание отдела обеспечения и отдела эксплуатации зданий	0113	9901202		86 692.46330	86 685.95604	100,0 %
	Фонд оплаты труда государственных (муниципальных) органов и взносы по обязательному социальному страхованию	0113	9901202	121	52 896.89882	52 896.89882	100,0 %
	Иные выплаты персоналу государственных (муниципальных) органов, за исключением фонда оплаты труда	0113	9901202	122	1 193.08871	1 187.17221	99,5 %
	Прочая закупка товаров, работ и услуг для обеспечения государственных (муниципальных) нужд	0113	9901202	244	32 369.10100	32 368.51024	100,0 %
	Уплата прочих налогов, сборов и иных платежей	0113	9901202	852	233.37477	233.37477	100,0 %
	Методическая работа в области образования (методисты)	0113	9901203		10 164.03143	9 880.95152	97,2 %
	Фонд оплаты труда государственных (муниципальных) органов и взносы по обязательному социальному страхованию	0113	9901203	121	9 491.44948	9 240.10375	97,4 %

№	Наименование	Раздел, Подраздел	Целевая статья	Вид расходов	Годовой объем ассигнований	Фактическое исполнение	Процент исполнения
	Иные выплаты персоналу государственных (муниципальных) органов, за исключением фонда оплаты труда	0113	9901203	122	375.30690	371.54690	99,0 %
	Прочая закупка товаров, работ и услуг для обеспечения государственных (муниципальных) нужд	0113	9901203	244	297.27505	269.30087	90,6 %
	Выполнение других обязательств государства	0113	9901234		34 525.49924	30 095.80337	87,2 %
	Прочая закупка товаров, работ и услуг для обеспечения государственных (муниципальных) нужд	0113	9901234	244	31 818.29669	27 538.18366	86,5 %
	Исполнение судебных актов Российской Федерации и мировых соглашений по возмещению вреда, причиненного в результате незаконных действий (бездействия) органов государственной власти (государственных органов), органов местного самоуправления либо должностных лиц этих органов, а также в результате деятельности казенных учреждений	0113	9901234	831	32.50000	32.50000	100,0 %
	Уплата налога на имущество организаций и земельного налога	0113	9901234	851	21.10291	21.10291	100,0 %
	Уплата прочих налогов, сборов и иных платежей	0113	9901234	852	2 469.19964	2 319.61680	93,9 %
	Взносы в международные организации	0113	9901234	862	184.40000	184.40000	100,0 %
	Проведение ликвидационных реорганизационных мероприятий	0113	9901236		271.98485	271.98485	100,0 %
	Исполнение судебных актов Российской Федерации и мировых соглашений по возмещению вреда, причиненного в результате незаконных действий (бездействия) органов государственной власти (государственных органов), органов местного самоуправления либо должностных лиц этих органов, а также в результате деятельности казенных учреждений	0113	9901236	831	271.98485	271.98485	100,0 %
	Взыскание по исполнительному листу	0113	9901237		4 329.19505	4 329.19505	100,0 %
	Исполнение судебных актов Российской Федерации и мировых соглашений по возмещению вреда, причиненного в результате незаконных действий (бездействия) органов государственной власти (государственных органов), органов местного самоуправления либо должностных лиц этих органов, а также в результате деятельности казенных учреждений	0113	9901237	831	3 532.46707	3 532.46707	100,0 %
	Уплата прочих налогов, сборов и иных платежей	0113	9901237	852	796.72798	796.72798	100,0 %
	Расходы по регистрационному учету населения	0113	9901238		14 069.83002	13 805.60142	98,1 %
	Фонд оплаты труда государственных (муниципальных) органов и взносы по обязательному социальному страхованию	0113	9901238	121	12 938.01410	12 938.01410	100,0 %
	Иные выплаты персоналу государственных (муниципальных) органов, за исключением фонда оплаты труда	0113	9901238	122	1 131.81592	867.58732	76,7 %
	Погашение задолженности по муниципальной долгосрочной целевой программе «Электронный Петропавловск-Камчатский (2010-2015 годы)»	0113	9901261		1 666.17001	1 666.17001	100,0 %
	Закупка товаров, работ, услуг в сфере информационно-коммуникационных технологий	0113	9901261	242	1 666.17001	1 666.17001	100,0 %
	Мероприятия по временному социально-бытовому обустройству лиц, вынужденно покинувших территорию Украины	0113	9901268		2 361.48040	0.00000	0,0 %
	Прочая закупка товаров, работ и услуг для обеспечения государственных (муниципальных) нужд	0113	9901268	244	2 361.48040	0.00000	0,0 %
	Дотации на поддержку мер по обеспечению сбалансированности бюджетов	0113	9904003		5 000.00000	0.00000	0,0 %
	Прочая закупка товаров, работ и услуг для обеспечения государственных (муниципальных) нужд	0113	9904003	244	5 000.00000	0.00000	0,0 %
	Расходы на выполнение государственных полномочий Камчатского края по вопросам создания административных комиссий в целях привлечения к административной ответственности, предусмотренной законом Камчатского края	0113	9904008		394.56600	394.56600	100,0 %
	Фонд оплаты труда государственных (муниципальных) органов и взносы по обязательному социальному страхованию	0113	9904008	121	394.56600	394.56600	100,0 %
	Расходы на выполнение государственных полномочий Камчатского края по предоставлению мер социальной поддержки отдельным категориям граждан, проживающим в Камчатском крае, по проезду на автомобильном транспорте общего пользования городского сообщения	0113	9904013		519.05760	263.30886	50,7 %
	Субсидии автономным учреждениям на финансовое обеспечение государственного (муниципального) задания на оказание государственных (муниципальных) услуг (выполнение работ)	0113	9904013	621	519.05760	263.30886	50,7 %
	Расходы за счет средств краевого бюджета на уплату налога на имущество организаций муниципальными учреждениями в Камчатском крае	0113	9904039		3 715.50000	3 715.50000	100,0 %
	Уплата налога на имущество организаций и земельного налога	0113	9904039	851	3 715.50000	3 715.50000	100,0 %
	Расходы за счет средств краевого бюджета на финансовое обеспечение мероприятий по временному социально-бытовому обустройству лиц, вынужденно покинувших территорию Украины и находящихся в пунктах временного размещения на территории Камчатского края	0113	9904048		33 796.90057	33 212.61023	98,3 %
	Прочая закупка товаров, работ и услуг для обеспечения государственных (муниципальных) нужд	0113	9904048	244	16 355.64784	16 353.01526	100,0 %
	Субсидии юридическим лицам (кроме некоммерческих организаций), индивидуальным предпринимателям, физическим лицам	0113	9904048	810	17 441.25273	16 859.59497	96,7 %
<b>2</b>	<b>Национальная безопасность и правоохранительная деятельность</b>	<b>0300</b>			<b>70 113.15975</b>	<b>65 021.83862</b>	<b>92,7 %</b>
	Расходы на обеспечение деятельности (оказание услуг) муниципального казенного учреждения «Территориальный центр управления кризисными ситуациями»	0309	9901103		49 120.63162	48 555.97239	98,9 %
	Фонд оплаты труда казенных учреждений и взносы по обязательному социальному страхованию	0309	9901103	111	33 056.69226	33 035.46704	99,9 %

№	Наименование	Раздел, Подраздел	Целевая статья	Вид расходов	Годовой объем ассигнований	Фактическое исполнение	Процент исполнения
	Иные выплаты персоналу казенных учреждений, за исключением фонда оплаты труда	0309	9901103	112	664.36564	664.36564	100,0 %
	Прочая закупка товаров, работ и услуг для обеспечения государственных (муниципальных) нужд	0309	9901103	244	15 087.51353	14 544.07952	96,4 %
	Уплата прочих налогов, сборов и иных платежей	0309	9901103	852	312.06019	312.06019	100,0 %
	Расходы за счет средств краевого бюджета, представленные за счет средств резервного фонда Правительства Камчатского края	0309	9904005		404.26270	0.00000	0,0 %
	Прочая закупка товаров, работ и услуг для обеспечения государственных (муниципальных) нужд	0309	9904005	244	404.26270	0.00000	0,0 %
	Подпрограмма «Совершенствование гражданской обороны и защиты населения» Муниципальной программы «Обеспечение защиты населения от чрезвычайных ситуаций и совершенствования гражданской обороны, профилактика правонарушений, экстремизма, терроризма и асоциальных явлений в Петропавловск-Камчатском городском округе»	0314	0410000		4 415.83537	2 574.11607	58,3 %
	Расходы за счет средств краевого бюджета, направленные на реализацию основных мероприятий соответствующей подпрограммы соответствующей государственной программы Камчатского края (за исключением инвестиционных мероприятий)	0314	0414006		100.00000	79.50000	79,5 %
	Прочая закупка товаров, работ и услуг для обеспечения государственных (муниципальных) нужд	0314	0414006	244	100.00000	79.50000	79,5 %
	Создание системы оповещения населения	0314	0417300		491.97528	491.97528	100,0 %
	Прочая закупка товаров, работ и услуг для обеспечения государственных (муниципальных) нужд	0314	0417300	244	491.97528	491.97528	100,0 %
	Создание и содержание в целях гражданской обороны запасов	0314	0417301		1 048.97628	1 048.97622	100,0 %
	Прочая закупка товаров, работ и услуг для обеспечения государственных (муниципальных) нужд	0314	0417301	244	1 048.97628	1 048.97622	100,0 %
	Восстановление и приведение в готовность муниципальных защитных сооружений гражданской обороны	0314	0417302		24.89289	24.89289	100,0 %
	Прочая закупка товаров, работ и услуг для обеспечения государственных (муниципальных) нужд	0314	0417302	244	24.89289	24.89289	100,0 %
	Реконструкция складов хранения резервов	0314	0417303		686.95158	342.37837	49,8 %
	Прочая закупка товаров, работ и услуг для обеспечения государственных (муниципальных) нужд	0314	0417303	244	686.95158	342.37837	49,8 %
	Оснащение и содержание в готовности пункта управления руководителя гражданской обороной городского округа	0314	0417304		24.06333	24.06333	100,0 %
	Прочая закупка товаров, работ и услуг для обеспечения государственных (муниципальных) нужд	0314	0417304	244	24.06333	24.06333	100,0 %
	Оснащение сборных эвакуационных пунктов	0314	0417306		414.86408	414.86408	100,0 %
	Прочая закупка товаров, работ и услуг для обеспечения государственных (муниципальных) нужд	0314	0417306	244	414.86408	414.86408	100,0 %
	Проведение практических учений по приведению сил и средств гражданской обороны к действиям по назначению	0314	0417307		1 476.64603	0.00000	0,0 %
	Прочая закупка товаров, работ и услуг для обеспечения государственных (муниципальных) нужд	0314	0417307	244	1 476.64603	0.00000	0,0 %
	Оснащение учебно-консультационных пунктов	0314	0417308		67.51590	67.51590	100,0 %
	Прочая закупка товаров, работ и услуг для обеспечения государственных (муниципальных) нужд	0314	0417308	244	67.51590	67.51590	100,0 %
	Создание общественных спасательных постов в местах массового отдыха людей на водных объектах и непосредственной близости от них	0314	0417309		79.95000	79.95000	100,0 %
	Прочая закупка товаров, работ и услуг для обеспечения государственных (муниципальных) нужд	0314	0417309	244	79.95000	79.95000	100,0 %
	Подпрограмма «Профилактика правонарушений, терроризма, экстремизма, наркомании и алкоголизма» Муниципальной программы «Обеспечение защиты населения от чрезвычайных ситуаций и совершенствования гражданской обороны, профилактика правонарушений, экстремизма, терроризма и асоциальных явлений в Петропавловск-Камчатском городском округе»	0314	0420000		16 039.66006	13 758.98016	85,8 %
	Расходы за счет средств краевого бюджета, направленные на реализацию основных мероприятий соответствующей подпрограммы соответствующей государственной программы Камчатского края (за исключением инвестиционных мероприятий)	0314	0424006		10 900.00000	8 649.32010	79,4 %
	Прочая закупка товаров, работ и услуг для обеспечения государственных (муниципальных) нужд	0314	0424006	244	10 200.00000	7 949.32010	77,9 %
	Субсидии некоммерческим организациям (за исключением государственных (муниципальных) учреждений)	0314	0424006	630	700.00000	700.00000	100,0 %
	Профилактика правонарушений среди несовершеннолетних и молодежи, предупреждение детской беспризорности и безнадзорности	0314	0427330		820.00000	820.00000	100,0 %
	Прочая закупка товаров, работ и услуг для обеспечения государственных (муниципальных) нужд	0314	0427330	244	760.00000	760.00000	100,0 %
	Субсидии бюджетным учреждениям на иные цели	0314	0427330	612	60.00000	60.00000	100,0 %
	Профилактика правонарушений в общественных местах, на улицах и административных участках. Привлечение граждан к охране общественного порядка	0314	0427331		410.00000	410.00000	100,0 %
	Прочая закупка товаров, работ и услуг для обеспечения государственных (муниципальных) нужд	0314	0427331	244	60.00000	60.00000	100,0 %

№	Наименование	Раздел, Подраздел	Целевая статья	Вид расходов	Годовой объем ассигнований	Фактическое исполнение	Процент исполнения
	Субсидии некоммерческим организациям (за исключением государственных (муниципальных) учреждений)	0314	0427331	630	350.00000	350.00000	100,0 %
	Информационно-методическое обеспечение профилактики правонарушений	0314	0427332		3 879.66006	3 879.66006	100,0 %
	Прочая закупка товаров, работ и услуг для обеспечения государственных (муниципальных) нужд	0314	0427332	244	3 879.66006	3 879.66006	100,0 %
	Мероприятия в сфере обеспечения правопорядка и безопасности, профилактики терроризма и экстремизма на территории городского округа	0314	0427333		30.00000	0.00000	0,0 %
	Прочая закупка товаров, работ и услуг для обеспечения государственных (муниципальных) нужд	0314	0427333	244	30.00000	0.00000	0,0 %
	Погашение задолженности по муниципальной долгосрочной целевой программе «Совершенствование гражданской обороны и защиты населения Петропавловск-Камчатского городского округа на 2010-2014 годы»	0314	9901260		132.77000	132.77000	100,0 %
	Прочая закупка товаров, работ и услуг для обеспечения государственных (муниципальных) нужд	0314	9901260	244	132.77000	132.77000	100,0 %
<b>3</b>	<b>Национальная экономика</b>	<b>0400</b>			<b>2 154 740.92242</b>	<b>2 056 040.21827</b>	<b>95,4 %</b>
	Подпрограмма «Модернизация жилищно-коммунального хозяйства» Муниципальной программы «Энергоэффективность, развитие энергетики и коммунального хозяйства, обеспечение жителей Петропавловск-Камчатского городского округа коммунальными услугами, услугами по благоустройству территории и охрана окружающей среды»	0406	0320000		120 415.46720	120 415.46720	100,0 %
	Улучшение финансового состояния предприятий жилищно-коммунального комплекса за счет дотации на поддержку мер по обеспечению сбалансированности бюджета	0406	0324003		120 415.46720	120 415.46720	100,0 %
	Субсидии юридическим лицам (кроме некоммерческих организаций), индивидуальным предпринимателям, физическим лицам	0406	0324003	810	120 415.46720	120 415.46720	100,0 %
	Увеличение уставных фондов муниципальных унитарных предприятий	0406	9901208		57 134.95252	57 134.95252	100,0 %
	Субсидии юридическим лицам (кроме некоммерческих организаций), индивидуальным предпринимателям, физическим лицам	0406	9901208	810	57 134.95252	57 134.95252	100,0 %
	Дотации на поддержку мер по обеспечению сбалансированности бюджетов	0406	9904003		120 000.00000	120 000.00000	100,0 %
	Субсидии юридическим лицам (кроме некоммерческих организаций), индивидуальным предпринимателям, физическим лицам	0406	9904003	810	120 000.00000	120 000.00000	100,0 %
	Содержание лесных зон Петропавловск-Камчатского городского округа	0407	9901239		3 228.99228	2 953.42241	91,5 %
	Прочая закупка товаров, работ и услуг для обеспечения государственных (муниципальных) нужд	0407	9901239	244	3 228.99228	2 953.42241	91,5 %
	Подпрограмма «Развитие пассажирского автомобильного транспорта в Петропавловск-Камчатском городском округе» Муниципальной программы «Развитие транспортной системы Петропавловск-Камчатского городского округа»	0408	0620000		12 124.78850	12 082.28850	99,6 %
	Расходы за счет средств краевого бюджета, направленные на реализацию основных мероприятий соответствующей подпрограммы соответствующей государственной программы Камчатского края (за исключением инвестиционных мероприятий)	0408	0624006		6 521.60195	6 500.21265	99,7 %
	Прочая закупка товаров, работ и услуг для обеспечения государственных (муниципальных) нужд	0408	0624006	244	6 521.60195	6 500.21265	99,7 %
	Обеспечение доступности приоритетных объектов и услуг в приоритетных сферах жизнедеятельности инвалидов и других маломобильных групп населения в рамках подпрограммы «Доступная среда в Камчатском крае» государственной программы Камчатского края «Социальная поддержка граждан в Камчатском крае на 2014-2018 годы»	0408	0625027		2 647.00000	2 626.38930	99,2 %
	Прочая закупка товаров, работ и услуг для обеспечения государственных (муниципальных) нужд	0408	0625027	244	2 647.00000	2 626.38930	99,2 %
	Обновление парка транспортных средств организаций пассажирского транспорта	0408	0627499		1 617.68655	1 617.68655	100,0 %
	Прочая закупка товаров, работ и услуг для обеспечения государственных (муниципальных) нужд	0408	0627499	244	1 617.68655	1 617.68655	100,0 %
	Приобретение автобуса оборудованного для перевозки маломобильных групп населения	0408	0627500		1 338.50000	1 338.00000	100,0 %
	Прочая закупка товаров, работ и услуг для обеспечения государственных (муниципальных) нужд	0408	0627500	244	1 338.50000	1 338.00000	100,0 %
	Субсидии муниципальному автономному учреждению «Управление пассажирского транспорта Петропавловск-Камчатского городского округа» на муниципальное задание по оказанию услуг на компенсацию льготной стоимости проездных билетов	0408	9901228		29 978.11336	29 255.44245	97,6 %
	Субсидии автономным учреждениям на финансовое обеспечение государственного (муниципального) задания на оказание государственных (муниципальных) услуг (выполнение работ)	0408	9901228	621	29 978.11336	29 255.44245	97,6 %
	Субсидии муниципальному автономному учреждению «Управление пассажирского транспорта Петропавловск-Камчатского городского округа» на муниципальное задание по оказанию услуг на компенсацию единичных маршрутов	0408	9901229		16 231.07952	16 090.76522	99,1 %
	Субсидии автономным учреждениям на финансовое обеспечение государственного (муниципального) задания на оказание государственных (муниципальных) услуг (выполнение работ)	0408	9901229	621	16 231.07952	16 090.76522	99,1 %
	Субсидии муниципальному автономному учреждению «Управление пассажирского транспорта Петропавловск-Камчатского городского округа» (содержание здания Автостанции на 10 км)	0408	9901230		3 715.11180	3 635.93668	97,9 %

№	Наименование	Раздел, Подраздел	Целевая статья	Вид расходов	Годовой объем ассигнований	Фактическое исполнение	Процент исполнения
	Субсидии автономным учреждениям на финансовое обеспечение государственного (муниципального) задания на оказание государственных (муниципальных) услуг (выполнение работ)	0408	9901230	621	3 715.11180	3 635.93668	97,9 %
	Мероприятия по внедрению «ГЛОНАСС»	0408	9901270		595.00000	0.00000	0,0 %
	Субсидии автономным учреждениям на иные цели	0408	9901270	622	595.00000	0.00000	0,0 %
	Расходы на выполнение государственных полномочий Камчатского края по предоставлению мер социальной поддержки отдельным категориям граждан, проживающим в Камчатском крае, по проезду на автомобильном транспорте общего пользования городского сообщения	0408	9904013		174 857.30000	173 978.80007	99,5 %
	Субсидии автономным учреждениям на финансовое обеспечение государственного (муниципального) задания на оказание государственных (муниципальных) услуг (выполнение работ)	0408	9904013	621	174 857.30000	173 978.80007	99,5 %
	Подпрограмма «Комплексное благоустройство Петропавловск-Камчатского городского округа» Муниципальной программы «Энергоэффективность, развитие энергетики и коммунального хозяйства, обеспечение жителей Петропавловск-Камчатского городского округа коммунальными услугами, услугами по благоустройству территории и охрана окружающей среды»	0409	0330000		253 286.69476	207 767.72174	82,0 %
	Расходы за счет средств краевого бюджета, направленные на реализацию основных мероприятий соответствующей подпрограммы соответствующей государственной программы Камчатского края (за исключением инвестиционных мероприятий)	0409	0334006		196 938.72955	154 906.43327	78,7 %
	Закупка товаров, работ, услуг в целях капитального ремонта государственного (муниципального) имущества	0409	0334006	243	19 606.13221	3 340.55680	17,0 %
	Прочая закупка товаров, работ и услуг для обеспечения государственных (муниципальных) нужд	0409	0334006	244	177 332.59734	151 565.87647	85,5 %
	Расходы за счет средств краевого бюджета, направленные на реализацию инвестиционных мероприятий соответствующей подпрограммы соответствующей государственной программы Камчатского края	0409	0334007		7 998.35201	7 743.46799	96,8 %
	Бюджетные инвестиции в объекты капитального строительства государственной (муниципальной) собственности	0409	0334007	414	7 998.35201	7 743.46799	96,8 %
	<i>Реконструкция линии наружного освещения ул. Звездная (от пр. Циолковского, 47 до ул. Ак. Королева, 5) с отпайкой до СОШ № 27 в г. Петропавловск-Камчатский, подпрограммы «Благоустройство территорий муниципальных образований в Камчатском крае», Государственной программы Камчатского края «Энергоэффективность, развитие энергетики и коммунального хозяйства, обеспечение жителей населенных пунктов Камчатского края коммунальными услугами и услугами по благоустройству территорий на 2014 – 2018 годы»</i>	0409	0334007	414	3 962.84377	3 962.84377	100,0 %
	<i>Реконструкция линии наружного освещения от ул. Автомобилистов, 12 до магистральной дороги пр. 50 лет Октября в г. Петропавловск-Камчатский, подпрограммы «Благоустройство территорий муниципальных образований в Камчатском крае», Государственной программы Камчатского края «Энергоэффективность, развитие энергетики и коммунального хозяйства, обеспечение жителей населенных пунктов Камчатского края коммунальными услугами и услугами по благоустройству территорий на 2014 – 2018 годы»</i>	0409	0334007	414	1 919.95407	1 825.72319	95,1 %
	<i>Реконструкция линии наружного освещения от ТП-542 к памятнику в честь окончания мировой войны (в том числе определение достоверности сметной стоимости), подпрограммы «Благоустройство территорий муниципальных образований в Камчатском крае», Государственной программы Камчатского края «Энергоэффективность, развитие энергетики и коммунального хозяйства, обеспечение жителей населенных пунктов Камчатского края коммунальными услугами и услугами по благоустройству территорий на 2014 – 2018 годы»</i>	0409	0334007	414	83.18700	66.88700	80,4 %
	<i>Реконструкция линии наружного освещения сквера около ул. Ленинская, 32-28 (в том числе определение достоверности сметной стоимости), подпрограммы «Благоустройство территорий муниципальных образований в Камчатском крае», Государственной программы Камчатского края «Энергоэффективность, развитие энергетики и коммунального хозяйства, обеспечение жителей населенных пунктов Камчатского края коммунальными услугами и услугами по благоустройству территорий на 2014 – 2018 годы»</i>	0409	0334007	414	120.42200	104.12200	86,5 %
	<i>Реконструкция линии наружного освещения от Петропавловское шоссе, 27/2 до магистральной дороги с отпайкой до Петропавловское шоссе, 43, ул. Тургенева, 16, подпрограммы «Благоустройство территорий муниципальных образований в Камчатском крае», Государственной программы Камчатского края «Энергоэффективность, развитие энергетики и коммунального хозяйства, обеспечение жителей населенных пунктов Камчатского края коммунальными услугами и услугами по благоустройству территорий на 2014 – 2018 годы»</i>	0409	0334007	414	1 911.94517	1 783.89203	93,3 %
	Приведение автомобильных дорог общего пользования, внутриквартальных дорог и придомовых проездов городского округа в состояние, отвечающее требованиям технических регламентов	0409	0337242		40 936.78895	38 594.00956	94,3 %
	Прочая закупка товаров, работ и услуг для обеспечения государственных (муниципальных) нужд	0409	0337242	244	40 936.78895	38 594.00956	94,3 %
	Устройство и ремонт сетей наружного уличного освещения	0409	0337243		7 412.82425	6 523.81092	88,0 %
	Закупка товаров, работ, услуг в целях капитального ремонта государственного (муниципального) имущества	0409	0337243	243	793.15210	760.36203	95,9 %
	Прочая закупка товаров, работ и услуг для обеспечения государственных (муниципальных) нужд	0409	0337243	244	5 673.91334	5 335.64060	94,0 %
	Бюджетные инвестиции в объекты капитального строительства государственной (муниципальной) собственности	0409	0337243	414	945.75881	427.80829	45,2 %
	<i>Софинансирование за счёт средств городского бюджета (реконструкция линии наружного освещения ул. Звёздная (от пр. Циолковского, 47 до ул. Королева, 5) с отпайкой до СОШ № 27 в г. Петропавловск-Камчатский)</i>	0409	0337243	414	899.54123	388.99071	43,2 %



№	Наименование	Раздел, Подраздел	Целевая статья	Вид расходов	Годовой объем ассигнований	Фактическое исполнение	Процент исполнения
	Софинансирование за счет средств городского бюджета (реконструкция линии наружного освещения от ТП-542 к памятнику в честь окончания мировой войны (в том числе определение достоверности сметной стоимости))	0409	0337243	414	18.88308	15.18308	80,4 %
	Софинансирование за счет средств городского бюджета (реконструкция линии наружного освещения сквера около ул. Ленинская, 32-28 (в том числе определение сметной стоимости))	0409	0337243	414	27.33450	23.63450	86,5 %
	Подпрограмма «Модернизация и развитие автомобильных дорог общего пользования местного значения» Муниципальной программы «Развитие транспортной системы Петропавловск-Камчатского городского округа»	0409	0610000		370 774.14540	332 875.80363	89,8 %
	Расходы за счет средств краевого бюджета, направленные на реализацию основных мероприятий соответствующей подпрограммы соответствующей государственной программы Камчатского края (за исключением инвестиционных мероприятий)	0409	0614006		19 500.00000	18 286.88537	93,8 %
	Прочая закупка товаров, работ и услуг для обеспечения государственных (муниципальных) нужд	0409	0614006	244	19 500.00000	18 286.88537	93,8 %
	Расходы за счет средств краевого бюджета, направленные на реализацию инвестиционных мероприятий соответствующей подпрограммы соответствующей государственной программы Камчатского края	0409	0614007		264 033.69010	257 217.64912	97,4 %
	Бюджетные инвестиции в объекты капитального строительства государственной (муниципальной) собственности	0409	0614007	414	264 033.69010	257 217.64912	97,4 %
	Реконструкция и капитальный ремонт магистральной улицы общегородского и районного значения ул. Вулканная – ул. Чубарова (от поста ГИБДД до пересечения с пр. Победы) в г. Петропавловске-Камчатском, подпрограммы «Развитие дорожного хозяйства», Государственной программы Камчатского края «Развитие транспортной системы в Камчатском крае на 2014-2025 годы»	0409	0614007	414	85 768.71611	84 571.84602	98,6 %
	Строительство магистрали общегородского значения от II кольца до улицы Кавказской, включая ул. Ломоносова в г. Петропавловске-Камчатском, в том числе устройство линии наружного освещения, подпрограммы «Развитие дорожного хозяйства», Государственной программы Камчатского края «Развитие транспортной системы в Камчатском крае на 2014-2025 годы»	0409	0614007	414	86 247.13600	80 627.96511	93,5 %
	Строительство автомобильной дороги от улицы Тушканова до проспекта Карла Маркса в г. Петропавловске-Камчатском, подпрограммы «Развитие дорожного хозяйства», Государственной программы Камчатского края «Развитие транспортной системы в Камчатском крае на 2014-2025 годы»	0409	0614007	414	16 411.54220	16 411.54220	100,0 %
	Строительство магистрали общегородского значения от поста ГАИ до ул. Академика Королева с развязкой в микрорайоне Северо-Восток в г. Петропавловске-Камчатском участок от ул. Ларина до ул. Академика Королева, подпрограммы «Развитие дорожного хозяйства», Государственной программы Камчатского края «Развитие транспортной системы в Камчатском крае на 2014-2025 годы»	0409	0614007	414	27 427.77400	27 427.77400	100,0 %
	Строительство автомобильной дороги по ул. Ларина с устройством транспортной развязки и водопропускными сооружениями, подпрограммы «Развитие дорожного хозяйства», Государственной программы Камчатского края «Развитие транспортной системы в Камчатском крае на 2014-2025 годы»	0409	0614007	414	30 487.91500	30 487.91500	100,0 %
	Строительство автомобильной дороги общегородского значения по улице Дальневосточной в г. Петропавловске-Камчатском, подпрограммы «Развитие дорожного хозяйства», Государственной программы Камчатского края «Развитие транспортной системы в Камчатском крае на 2014-2025 годы»	0409	0614007	414	17 690.60679	17 690.60679	100,0 %
	Объездная дорога от Петропавловского шоссе до жилого района «Северо-Восток» 1 этап – от Петропавловского шоссе до ул. Солнечная» в городе Петропавловске-Камчатском	0409	0617462		17 800.00000	5 784.64400	32,5 %
	Бюджетные инвестиции в объекты капитального строительства государственной (муниципальной) собственности	0409	0617462	414	17 800.00000	5 784.64400	32,5 %
	Софинансирование за счет средств городского бюджета (проектирование строительства и/или реконструкции автомобильных дорог общего пользования местного значения и элементов их обустройства, в том числе проведение Госэкспертизы и достоверности сметной стоимости)-Объездная автомобильная дорога от улицы Петропавловское шоссе- улица Аммональная падь до жилого района «Северо-Восток»: 1-й этап от улицы Петропавловское шоссе до улицы Солнечной	0409	0617462	414	17 800.00000	5 784.64400	32,5 %
	Автомобильная дорога общегородского значения ул. Ларина -пр. Циолковского в городе Петропавловске-Камчатском	0409	0617463		9 756.95000	347.08500	3,6 %
	Бюджетные инвестиции в объекты капитального строительства государственной (муниципальной) собственности	0409	0617463	414	9 756.95000	347.08500	3,6 %
	Разработка проектно-сметной документации и экспертиза рабочего проекта	0409	0617463	414	9 756.95000	347.08500	3,6 %
	Магистраль общегородского значения в районе 10 км – Сероглазка – 8км в городе Петропавловске-Камчатском (1 этап)	0409	0617464		3 148.06380	3 148.06380	100,0 %
	Бюджетные инвестиции в объекты капитального строительства государственной (муниципальной) собственности	0409	0617464	414	3 148.06380	3 148.06380	100,0 %
	Софинансирование за счет средств городского бюджета (строительство и/или реконструкция автомобильных дорог общего пользования местного значения и элементов их обустройства)-Магистраль общегородского значения в районе 10 км- Сероглазка- 8 км	0409	0617464	414	3 148.06380	3 148.06380	100,0 %
	Разработка проекта «Комплексное развитие транспортной системы Петропавловска-Камчатского городского округа на перспективу до 2020 года»	0409	0617465		3 111.60000	3 111.60000	100,0 %
	Прочая закупка товаров, работ и услуг для обеспечения государственных (муниципальных) нужд	0409	0617465	244	3 111.60000	3 111.60000	100,0 %

№	Наименование	Раздел, Подраздел	Целевая статья	Вид расходов	Годовой объем ассигнований	Фактическое исполнение	Процент исполнения
	Строительство магистрали общегородского значения от поста ГАИ до улицы Академика Королева с развязкой в микрорайоне Северо-Восток в городе Петропавловске-Камчатском	0409	0617466		3 919.60000	3 607.43843	92,0 %
	Бюджетные инвестиции в объекты капитального строительства государственной (муниципальной) собственности	0409	0617466	414	3 919.60000	3 607.43843	92,0 %
	<i>Софинансирование за счет средств городского бюджета (строительство и/или реконструкция автомобильных дорог общего пользования местного значения и элементов их обустройства)-Строительство магистрали общегородского значения от поста ГАИ до улицы Академика Королева с развязкой в микрорайоне Северо-Восток</i>	0409	0617466	414	3 919.60000	3 607.43843	92,0 %
	Строительство магистрали общегородского значения от II кольца до улицы Кавказской, включая улицу Ломоносова в городе Петропавловске-Камчатском	0409	0617467		13 434.47460	12 303.30350	91,6 %
	Бюджетные инвестиции в объекты капитального строительства государственной (муниципальной) собственности	0409	0617467	414	13 434.47460	12 303.30350	91,6 %
	<i>Софинансирование за счет средств городского бюджета (строительство и/или реконструкция автомобильных дорог общего пользования местного значения и элементов их обустройства)-Магистраль общегородского значения от II кольца до улицы Кавказской, включая улицу Ломоносова</i>	0409	0617467	414	13 434.47460	12 303.30350	91,6 %
	Строительство автомобильной дороги по улице Ларина с устройством транспортной развязки и с водопропускными сооружениями (от остановки «Кольцо по улице Ларина» до пересечения с магистральной улицей в районе перспективной застройки) в городе Петропавловске-Камчатском – 1-й этап	0409	0617471		3 388.10000	3 071.81254	90,7 %
	Бюджетные инвестиции в объекты капитального строительства государственной (муниципальной) собственности	0409	0617471	414	3 388.10000	3 071.81254	90,7 %
	<i>Софинансирование за счет средств городского бюджета (строительство и/или реконструкция автомобильных дорог общего пользования местного значения и элементов их обустройства)-Автомобильная дорога по улице Ларина с устройством транспортной развязки и с водопропускными сооружениями (от остановки «Кольцо по улице Ларина» до пересечения с магистральной улицей в районе перспективной застройки)</i>	0409	0617471	414	3 388.10000	3 071.81254	90,7 %
	Строительство автомобильной дороги районного значения по улице Топоркова с прилегающими внутриквартальными проездами в городе Петропавловске-Камчатском	0409	0617473		411.30740	103.41500	25,1 %
	Бюджетные инвестиции в объекты капитального строительства государственной (муниципальной) собственности	0409	0617473	414	411.30740	103.41500	25,1 %
	<i>Софинансирование за счет средств городского бюджета (строительство и/или реконструкция автомобильных дорог общего пользования местного значения и элементов их обустройства)-Автомобильная дорога районного значения по улице Топоркова с прилегающими внутриквартальными проездами</i>	0409	0617473	414	411.30740	103.41500	25,1 %
	Строительство автомобильной дороги от улицы Тушканова до проспекта Карла Маркса (от перекрестка улиц Тушканова и Топоркова до перекрестка улицы Ломоносова и проспекта Карла Маркса) в городе Петропавловске-Камчатском	0409	0617474		1 774.38000	302.67449	17,1 %
	Бюджетные инвестиции в объекты капитального строительства государственной (муниципальной) собственности	0409	0617474	414	1 774.38000	302.67449	17,1 %
	<i>Софинансирование за счет средств городского бюджета (строительство и/или реконструкция автомобильных дорог общего пользования местного значения и элементов их обустройства)-Автомобильная дорога от улицы Тушканова до проспекта Карла Маркса (от перекрестка улиц Тушканова и Топоркова до перекрестка улицы Ломоносова и проспекта Карла Маркса)</i>	0409	0617474	414	1 774.38000	302.67449	17,1 %
	Реконструкция и капитальный ремонт магистральной улицы общегородского значения – улица Вулканная- улица Чубарова (от поста ГИБДД до пересечения с пр.Победы) в городе Петропавловске-Камчатском	0409	0617477		19 521.44750	14 616.70038	74,9 %
	Бюджетные инвестиции в объекты капитального строительства государственной (муниципальной) собственности	0409	0617477	414	19 521.44750	14 616.70038	74,9 %
	<i>Софинансирование за счет средств городского бюджета (строительство и/или реконструкция автомобильных дорог общего пользования местного значения и элементов их обустройства)-Реконструкция и капитальный ремонт магистральной улицы общегородского значения – улица Вулканная- улица Чубарова (от поста ГИБДД до пересечения с пр.Победы)</i>	0409	0617477	414	19 521.44750	14 616.70038	74,9 %
	Автомобильная дорога общегородского значения по проспекту Таранца с устройством транспортной развязки и водопропускными сооружениями в г. Петропавловске-Камчатском	0409	0617480		2 279.64800	2 279.64800	100,0 %
	Бюджетные инвестиции в объекты капитального строительства государственной (муниципальной) собственности	0409	0617480	414	2 279.64800	2 279.64800	100,0 %
	<i>Софинансирование за счет средств городского бюджета (проектирование строительства и/или реконструкции автомобильных дорог общего пользования местного значения и элементов их обустройства, в том числе проведение Госэкспертизы и достоверности сметной стоимости)-Автомобильная дорога общегородского значения по проспекту Таранца с устройством транспортной развязки и с водопропускными сооружениями (от перекрестка с улицей Ларина до пересечения с магистральной улицей в районе перспективной застройки)</i>	0409	0617480	414	2 279.64800	2 279.64800	100,0 %
	Автомобильная дорога общегородского значения по ул. Дальневосточной в г. Петропавловске-Камчатском	0409	0617481		6 744.88400	6 744.88400	100,0 %
	Бюджетные инвестиции в объекты капитального строительства государственной (муниципальной) собственности	0409	0617481	414	6 744.88400	6 744.88400	100,0 %

№	Наименование	Раздел, Подраздел	Целевая статья	Вид расходов	Годовой объем ассигнований	Фактическое исполнение	Процент исполнения
	Софинансирование за счет средств городского бюджета (проектирование строительства и/или реконструкции автомобильных дорог общего пользования местного значения и элементов их обустройства, в том числе проведение Госэкспертизы и достоверности сметной стоимости)-Автомобильная дорога общегородского значения по улице Дальневосточной	0409	0617481	414	6 744.88400	6 744.88400	100,0 %
	Содержание и текущий ремонт автомобильных дорог общего пользования местного значения	0409	0617482		1 950.00000	1 950.00000	100,0 %
	Прочая закупка товаров, работ и услуг для обеспечения государственных (муниципальных) нужд	0409	0617482	244	1 950.00000	1 950.00000	100,0 %
	Подпрограмма «Организация и безопасность дорожного движения» Муниципальной программы «Развитие транспортной системы Петропавловск-Камчатского городского округа»	0409	0630000		15 334.57555	15 334.57555	100,0 %
	Расходы за счет средств краевого бюджета, направленные на реализацию основных мероприятий соответствующей подпрограммы соответствующей государственной программы Камчатского края (за исключением инвестиционных мероприятий)	0409	0634006		926.09180	926.09180	100,0 %
	Прочая закупка товаров, работ и услуг для обеспечения государственных (муниципальных) нужд	0409	0634006	244	926.09180	926.09180	100,0 %
	Модернизация автоматических систем управления дорожным движением и светофорных объектов, в том числе на улице Ларина – проспект Таранца	0409	0637519		962.51850	962.51850	100,0 %
	Прочая закупка товаров, работ и услуг для обеспечения государственных (муниципальных) нужд	0409	0637519	244	962.51850	962.51850	100,0 %
	Установка и демонтаж дорожных знаков	0409	0637520		1 532.37960	1 532.37960	100,0 %
	Прочая закупка товаров, работ и услуг для обеспечения государственных (муниципальных) нужд	0409	0637520	244	1 532.37960	1 532.37960	100,0 %
	Нанесение дорожной разметки (краской, пластиком)	0409	0637521		3 383.73630	3 383.73630	100,0 %
	Прочая закупка товаров, работ и услуг для обеспечения государственных (муниципальных) нужд	0409	0637521	244	3 383.73630	3 383.73630	100,0 %
	Обустройство наиболее опасных участков улично-дорожной сети дорожными ограждениями	0409	0637524		1 457.84160	1 457.84160	100,0 %
	Прочая закупка товаров, работ и услуг для обеспечения государственных (муниципальных) нужд	0409	0637524	244	1 457.84160	1 457.84160	100,0 %
	Обустройство улично-дорожной сети пешеходными ограждениями перильного типа	0409	0637525		2 430.00000	2 430.00000	100,0 %
	Прочая закупка товаров, работ и услуг для обеспечения государственных (муниципальных) нужд	0409	0637525	244	2 430.00000	2 430.00000	100,0 %
	Освещение пешеходных переходов	0409	0637526		99.97425	99.97425	100,0 %
	Прочая закупка товаров, работ и услуг для обеспечения государственных (муниципальных) нужд	0409	0637526	244	99.97425	99.97425	100,0 %
	Установка искусственных неровностей	0409	0637527		1 952.08650	1 952.08650	100,0 %
	Прочая закупка товаров, работ и услуг для обеспечения государственных (муниципальных) нужд	0409	0637527	244	1 952.08650	1 952.08650	100,0 %
	Оборудование подходов к пешеходным переходам	0409	0637528		781.81200	781.81200	100,0 %
	Прочая закупка товаров, работ и услуг для обеспечения государственных (муниципальных) нужд	0409	0637528	244	781.81200	781.81200	100,0 %
	Выполнение работ по приведению к нормативному состоянию барьерного ограждения по ул.Мишенная и ул.Беринга	0409	0637530		1 706.43500	1 706.43500	100,0 %
	Прочая закупка товаров, работ и услуг для обеспечения государственных (муниципальных) нужд	0409	0637530	244	1 706.43500	1 706.43500	100,0 %
	Выполнение проектных работ по объекту «Конструкция для крепления светофоров и дорожных знаков над проезжей частью автомобильных дорог»	0409	0637531		90.75000	90.75000	100,0 %
	Прочая закупка товаров, работ и услуг для обеспечения государственных (муниципальных) нужд	0409	0637531	244	90.75000	90.75000	100,0 %
	Лабораторные исследования	0409	0637532		10.95000	10.95000	100,0 %
	Прочая закупка товаров, работ и услуг для обеспечения государственных (муниципальных) нужд	0409	0637532	244	10.95000	10.95000	100,0 %
	Расходы на обеспечение деятельности (оказание услуг) муниципального казенного учреждения «Управление дорожного хозяйства Петропавловск-Камчатского городского округа»	0409	9901104		48 236.18830	48 191.41733	99,9 %
	Фонд оплаты труда казенных учреждений и взносы по обязательному социальному страхованию	0409	9901104	111	30 254.56469	30 254.56469	100,0 %
	Иные выплаты персоналу казенных учреждений, за исключением фонда оплаты труда	0409	9901104	112	409.83029	404.57406	98,7 %
	Прочая закупка товаров, работ и услуг для обеспечения государственных (муниципальных) нужд	0409	9901104	244	17 571.79332	17 532.27858	99,8 %
	Увеличение уставных фондов муниципальных унитарных предприятий	0409	9901208		28 071.78200	28 071.78200	100,0 %
	Субсидии юридическим лицам (кроме некоммерческих организаций), индивидуальным предпринимателям, физическим лицам	0409	9901208	810	28 071.78200	28 071.78200	100,0 %
	Паспортизация автомобильных дорог, находящихся в оперативном управлении	0409	9901240		4 377.06400	4 377.06400	100,0 %
	Прочая закупка товаров, работ и услуг для обеспечения государственных (муниципальных) нужд	0409	9901240	244	4 377.06400	4 377.06400	100,0 %

№	Наименование	Раздел, Подраздел	Целевая статья	Вид расходов	Годовой объем ассигнований	Фактическое исполнение	Процент исполнения
	Уличное освещение магистральных дорог	0409	9901245		30 278.11515	26 755.54526	88,4 %
	Прочая закупка товаров, работ и услуг для обеспечения государственных (муниципальных) нужд	0409	9901245	244	30 278.11515	26 755.54526	88,4 %
	Уличное освещение внутриквартальных дорог	0409	9901246		15 732.09687	15 005.56691	95,4 %
	Закупка товаров, работ, услуг в сфере информационно-коммуникационных технологий	0409	9901246	242	18.26825	18.20203	99,6 %
	Прочая закупка товаров, работ и услуг для обеспечения государственных (муниципальных) нужд	0409	9901246	244	15 713.82862	14 987.36488	95,4 %
	Содержание технических средств регулирования дорожного движения	0409	9901247		12 502.10814	12 502.10814	100,0 %
	Прочая закупка товаров, работ и услуг для обеспечения государственных (муниципальных) нужд	0409	9901247	244	12 502.10814	12 502.10814	100,0 %
	Содержание автомобильных дорог общего пользования	0409	9901248		594 570.80562	591 305.46334	99,5 %
	Прочая закупка товаров, работ и услуг для обеспечения государственных (муниципальных) нужд	0409	9901248	244	594 570.80562	591 305.46334	99,5 %
	Дотации на поддержку мер по обеспечению сбалансированности бюджетов	0409	9904003		125 400.00000	125 400.00000	100,0 %
	Субсидии юридическим лицам (кроме некоммерческих организаций), индивидуальным предпринимателям, физическим лицам	0409	9904003	810	125 400.00000	125 400.00000	100,0 %
	Расходы за счет средств краевого бюджета на уплату налога на имущество организаций муниципальными учреждениями в Камчатском крае	0409	9904039		65.19700	65.19700	100,0 %
	Уплата налога на имущество организаций и земельного налога	0409	9904039	851	65.19700	65.19700	100,0 %
	Расходы за счет средств краевого бюджета на организацию выполнения комплекса работ по зимнему и летнему содержанию автомобильных дорог, внутриквартальных и придомовых проездов	0409	9904054		107 466.66667	107 466.66667	100,0 %
	Прочая закупка товаров, работ и услуг для обеспечения государственных (муниципальных) нужд	0409	9904054	244	107 466.66667	107 466.66667	100,0 %
	Подпрограмма «Развитие и совершенствование информационного общества» Муниципальной программы «Совершенствование системы муниципального управления Петропавловск-Камчатского городского округа»	0410	0910000		1 350.00000	1 350.00000	100,0 %
	Расходы за счет средств краевого бюджета, направленные на реализацию основных мероприятий соответствующей подпрограммы соответствующей государственной программы Камчатского края (за исключением инвестиционных мероприятий)	0410	0914006		1 350.00000	1 350.00000	100,0 %
	Закупка товаров, работ, услуг в сфере информационно-коммуникационных технологий	0410	0914006	242	1 350.00000	1 350.00000	100,0 %
	Разработка и организация выполнения Программы комплексного социально-экономического развития Петропавловск-Камчатского городского округа на 2015-2019 годы»	0411	9901267		2 320.00000	1 740.00000	75,0 %
	Прочая закупка товаров, работ и услуг для обеспечения государственных (муниципальных) нужд	0411	9901267	244	2 320.00000	1 740.00000	75,0 %
	Работы по формированию земельных участков под многоквартирные жилые дома (кадастровые работы)	0412	9901218		294.80418	294.80418	100,0 %
	Прочая закупка товаров, работ и услуг для обеспечения государственных (муниципальных) нужд	0412	9901218	244	294.80418	294.80418	100,0 %
	Техническое перевооружение асфальтобетонного завода муниципального унитарного предприятия Петропавловск-Камчатского городского округа «Спецдорремстрой» в связи с переводом технологического оборудования на природный газ	0412	9901222		1 614.64000	1 614.64000	100,0 %
	Субсидии на осуществление капитальных вложений в объекты капитального строительства государственной (муниципальной) собственности государственным (муниципальным) унитарным предприятиям	0412	9901222	466	1 614.64000	1 614.64000	100,0 %
	Выполнение других обязательств государства	0412	9901234		130.00000	130.00000	100,0 %
	Уплата прочих налогов, сборов и иных платежей	0412	9901234	852	130.00000	130.00000	100,0 %
	Мероприятия по землеустройству и землепользованию	0412	9901241		4 655.23360	244.78747	5,3 %
	Прочая закупка товаров, работ и услуг для обеспечения государственных (муниципальных) нужд	0412	9901241	244	4 655.23360	244.78747	5,3 %
<b>4</b>	<b>Жилищно-коммунальное хозяйство</b>	<b>0500</b>			<b>1 730 530.84657</b>	<b>1 577 689.07187</b>	<b>91,2 %</b>
	Подпрограмма «Переселение граждан из непригодного и аварийного жилищного фонда» Муниципальной программы «Обеспечение доступным и комфортным жильем жителей Петропавловск-Камчатского городского округа»	0501	0210000		84 069.44141	78 430.05001	93,3 %
	Расходы за счет средств краевого бюджета, направленные на реализацию инвестиционных мероприятий соответствующей подпрограммы соответствующей государственной программы Камчатского края	0501	0214007		2 289.29700	2 289.29700	100,0 %
	Бюджетные инвестиции в объекты капитального строительства государственной (муниципальной) собственности	0501	0214007	414	2 289.29700	2 289.29700	100,0 %
	<i>Разработка проектно-сметной документации и экспертиза рабочего проекта</i>	<i>0501</i>	<i>0214007</i>	<i>414</i>	<i>2 289.29700</i>	<i>2 289.29700</i>	<i>100,0 %</i>
	Приобретение жилых помещений на первичном либо вторичном рынке (процент физического износа жилых домов, в которых приобретаются жилые помещения, не должен превышать 20 процентов)	0501	0217095		72 669.70000	70 831.69339	97,5 %
	Бюджетные инвестиции на приобретение объектов недвижимого имущества в государственную (муниципальную) собственность	0501	0217095	412	72 669.70000	70 831.69339	97,5 %
	Снос непригодных и аварийных домов, рекультивация земельных участков	0501	0217096		8 921.84441	5 120.45962	57,4 %

№	Наименование	Раздел, Подраздел	Целевая статья	Вид расходов	Годовой объем ассигнований	Фактическое исполнение	Процент исполнения
	Закупка товаров, работ, услуг в целях капитального ремонта государственного (муниципального) имущества	0501	0217096	243	8 921.84441	5 120.45962	57,4 %
	Проведение экспертизы приобретенных квартир на соответствие требованиям контракта	0501	0217098		188.60000	188.60000	100,0 %
	Прочая закупка товаров, работ и услуг для обеспечения государственных (муниципальных) нужд	0501	0217098	244	188.60000	188.60000	100,0 %
	Подпрограмма «Стимулирование развития жилищного строительства» Муниципальной программы «Обеспечение доступным и комфортным жильем жителей Петропавловск-Камчатского городского округа»	0501	0220000		30 596.55315	29 754.10715	97,2 %
	Расходы за счет средств краевого бюджета, направленные на реализацию основных мероприятий соответствующей подпрограммы соответствующей государственной программы Камчатского края (за исключением инвестиционных мероприятий)	0501	0224006		30 256.56607	29 456.56607	97,4 %
	Прочая закупка товаров, работ и услуг для обеспечения государственных (муниципальных) нужд	0501	0224006	244	30 256.56607	29 456.56607	97,4 %
	Разработка проектов планировки новых территорий в Петропавловск-Камчатском городском округе (в том числе инженерно-геологические изыскания)	0501	0227117		263.68315	263.68315	100,0 %
	Прочая закупка товаров, работ и услуг для обеспечения государственных (муниципальных) нужд	0501	0227117	244	263.68315	263.68315	100,0 %
	Разработка проектов планировки застроенных территорий в Петропавловск-Камчатском городском округе (в том числе инженерно-геологические изыскания)	0501	0227118		76.30393	33.85793	44,4 %
	Прочая закупка товаров, работ и услуг для обеспечения государственных (муниципальных) нужд	0501	0227118	244	76.30393	33.85793	44,4 %
	Подпрограмма «Повышение устойчивости жилых домов, основных объектов и систем жизнеобеспечения» Муниципальной программы «Обеспечение доступным и комфортным жильем жителей Петропавловск-Камчатского городского округа»	0501	0230000		26 667.39206	19 350.74906	72,6 %
	Предоставление субсидий юридическим лицам на изготовление проектной документации по сейсмоусилению несущих строительных конструкций многоквартирных жилых домов и проведение госэкспертизы, в Петропавловск-Камчатском городском округе	0501	0237142		1 807.09300	0.00000	0,0 %
	Субсидии юридическим лицам (кроме некоммерческих организаций), индивидуальным предпринимателям, физическим лицам	0501	0237142	810	1 807.09300	0.00000	0,0 %
	Разработка проектной документации на строительство сейсмостойких жилых домов, основных объектов и систем жизнеобеспечения (в том числе проведение Госэкспертизы, проверка на достоверность сметной стоимости и авторский надзор)	0501	0237143		8 000.00000	2 490.45000	31,1 %
	Бюджетные инвестиции в объекты капитального строительства государственной (муниципальной) собственности	0501	0237143	414	8 000.00000	2 490.45000	31,1 %
	<i>Софинансирование за счет средств городского бюджета (строительство жилых домов в районе 110 квартала по улице Карбышева)</i>	0501	0237143	414	8 000.00000	2 490.45000	31,1 %
	Снос строений и очистка рекультивируемой территории от строительного мусора	0501	0237145		16 860.29906	16 860.29906	100,0 %
	Закупка товаров, работ, услуг в целях капитального ремонта государственного (муниципального) имущества	0501	0237145	243	16 860.29906	16 860.29906	100,0 %
	Подпрограмма «Энергосбережение и повышение энергетической эффективности» Муниципальной программы «Энергоэффективность, развитие энергетики и коммунального хозяйства, обеспечение жителей Петропавловск-Камчатского городского округа коммунальными услугами, услугами по благоустройству территории и охрана окружающей среды»	0501	0310000		13 936.46741	12 858.67247	92,3 %
	Расходы за счет средств краевого бюджета, направленные на реализацию основных мероприятий соответствующей подпрограммы соответствующей государственной программы Камчатского края (за исключением инвестиционных мероприятий)	0501	0314006		12 896.00000	11 819.40279	91,7 %
	Прочая закупка товаров, работ и услуг для обеспечения государственных (муниципальных) нужд	0501	0314006	244	719.80000	715.82750	99,4 %
	Субсидии юридическим лицам (кроме некоммерческих организаций), индивидуальным предпринимателям, физическим лицам	0501	0314006	810	12 176.20000	11 103.57529	91,2 %
	Модернизация систем отопления зданий, посредством установки автоматизированных узлов управления системами отопления и снижение потерь при производстве и передаче электрической и тепловой энергии путем установки приборов учета потребления коммунальных ресурсов на объектах муниципального жилищного фонда, установка коллективных (общедомовых) приборов учета на отпуск коммунальных ресурсов в многоквартирных жилых домах городского округа	0501	0317187		1 040.46741	1 039.26968	99,9 %
	Прочая закупка товаров, работ и услуг для обеспечения государственных (муниципальных) нужд	0501	0317187	244	790.46741	790.46741	100,0 %
	Субсидии юридическим лицам (кроме некоммерческих организаций), индивидуальным предпринимателям, физическим лицам	0501	0317187	810	250.00000	248.80227	99,5 %
	Компенсация убытков организациям, предоставляющим населению жилищные услуги по тарифам, не обеспечивающим возмещение издержек	0501	9901204		109 928.10328	101 461.86635	92,3 %
	Субсидии юридическим лицам (кроме некоммерческих организаций), индивидуальным предпринимателям, физическим лицам	0501	9901204	810	109 928.10328	101 461.86635	92,3 %
	Капитальный ремонт многоквартирных домов	0501	9901207		3 814.58509	2 678.98777	70,2 %
	Прочая закупка товаров, работ и услуг для обеспечения государственных (муниципальных) нужд	0501	9901207	244	3 679.14884	2 543.55152	69,1 %
	Субсидии юридическим лицам (кроме некоммерческих организаций), индивидуальным предпринимателям, физическим лицам	0501	9901207	810	135.43625	135.43625	100,0 %

№	Наименование	Раздел, Подраздел	Целевая статья	Вид расходов	Годовой объем ассигнований	Фактическое исполнение	Процент исполнения
	Расходы на предоставление субсидий победителям акции «Управляем домом сами»	0501	9901209		2 200.00000	2 200.00000	100,0 %
	Субсидии юридическим лицам (кроме некоммерческих организаций), индивидуальным предпринимателям, физическим лицам	0501	9901209	810	2 200.00000	2 200.00000	100,0 %
	Оценка недвижимости, признание прав и регулирование отношений по государственной (муниципальной) собственности	0501	9901233		1 831.84000	1 570.50214	85,7 %
	Прочая закупка товаров, работ и услуг для обеспечения государственных (муниципальных) нужд	0501	9901233	244	1 831.84000	1 570.50214	85,7 %
	Выполнение других обязательств государства	0501	9901234		1 959.92474	1 893.72989	96,6 %
	Закупка товаров, работ, услуг в целях капитального ремонта государственного (муниципального) имущества	0501	9901234	243	1 802.72474	1 738.52989	96,4 %
	Исполнение судебных актов Российской Федерации и мировых соглашений по возмещению вреда, причиненного в результате незаконных действий (бездействия) органов государственной власти (государственных органов), органов местного самоуправления либо должностных лиц этих органов, а также в результате деятельности казенных учреждений	0501	9901234	831	45.20000	45.20000	100,0 %
	Уплата налога на имущество организаций и земельного налога	0501	9901234	851	2.00000	0.00000	0,0 %
	Уплата прочих налогов, сборов и иных платежей	0501	9901234	852	110.00000	110.00000	100,0 %
	Ремонт высвобождаемого жилого фонда	0501	9901235		26 144.12823	26 046.11939	99,6 %
	Прочая закупка товаров, работ и услуг для обеспечения государственных (муниципальных) нужд	0501	9901235	244	26 144.12823	26 046.11939	99,6 %
	Взыскание по исполнительному листу	0501	9901237		819.72496	819.72496	100,0 %
	Исполнение судебных актов Российской Федерации и мировых соглашений по возмещению вреда, причиненного в результате незаконных действий (бездействия) органов государственной власти (государственных органов), органов местного самоуправления либо должностных лиц этих органов, а также в результате деятельности казенных учреждений	0501	9901237	831	819.72496	819.72496	100,0 %
	Расходы на осуществление учета муниципального жилищного фонда	0501	9901251		444.45691	0.00000	0,0 %
	Прочая закупка товаров, работ и услуг для обеспечения государственных (муниципальных) нужд	0501	9901251	244	444.45691	0.00000	0,0 %
	Расходы на содержание муниципального жилищного фонда	0501	9901253		26 860.55475	12 443.85203	46,3 %
	Закупка товаров, работ, услуг в целях капитального ремонта государственного (муниципального) имущества	0501	9901253	243	26 860.55475	12 443.85203	46,3 %
	Погашение задолженности по муниципальной долгосрочной целевой программе «Переселение граждан из непригодного и аварийного жилищного фонда в Петропавловск-Камчатском городском округе на 2012-2016 годы»	0501	9901259		200.20001	200.20001	100,0 %
	Прочая закупка товаров, работ и услуг для обеспечения государственных (муниципальных) нужд	0501	9901259	244	0.00001	0.00001	100,0 %
	Бюджетные инвестиции в объекты капитального строительства государственной (муниципальной) собственности	0501	9901259	414	200.20000	200.20000	100,0 %
	<i>Разработка проектно-сметной документации и экспертиза рабочего проекта</i>	0501	9901259	414	200.20000	200.20000	100,0 %
	Погашение задолженности по муниципальной долгосрочной целевой программе «Энергосбережение и повышение энергетической эффективности в Петропавловск-Камчатском городском округе на 2010-2020 годы»	0501	9901262		2.58000	2.58000	100,0 %
	Субсидии юридическим лицам (кроме некоммерческих организаций), индивидуальным предпринимателям, физическим лицам	0501	9901262	810	2.58000	2.58000	100,0 %
	Погашение задолженности по муниципальной долгосрочной целевой программе «Повышение устойчивости жилых домов, основных объектов и систем жизнеобеспечения в Петропавловск-Камчатском городском округе на 2010-2014 годы»	0501	9901263		743.50669	743.50669	100,0 %
	Прочая закупка товаров, работ и услуг для обеспечения государственных (муниципальных) нужд	0501	9901263	244	45.99076	45.99076	100,0 %
	Субсидии юридическим лицам (кроме некоммерческих организаций), индивидуальным предпринимателям, физическим лицам	0501	9901263	810	697.51593	697.51593	100,0 %
	Расходы на осуществление управления многоквартирными домами	0501	9901265		190.00000	190.00000	100,0 %
	Прочая закупка товаров, работ и услуг для обеспечения государственных (муниципальных) нужд	0501	9901265	244	190.00000	190.00000	100,0 %
	Подпрограмма «Стимулирование развития жилищного строительства» Муниципальной программы «Обеспечение доступным и комфортным жильем жителей Петропавловск-Камчатского городского округа»	0502	0220000		252 767.33700	243 786.18532	96,4 %
	Расходы за счет средств краевого бюджета, направленные на реализацию инвестиционных мероприятий соответствующей подпрограммы соответствующей государственной программы Камчатского края	0502	0224007		246 769.87600	239 994.64648	97,3 %
	Бюджетные инвестиции в объекты капитального строительства государственной (муниципальной) собственности	0502	0224007	414	246 769.87600	239 994.64648	97,3 %
	<i>Центральный тепловой пункт мощностью 30 Гкал/час и тепловые сети I контура от котельной № 1 до ЦТП в квартале 110 г. Петропавловска-Камчатского, подпрограммы «Стимулирование развития жилищного строительства в Камчатском крае», Государственной программы Камчатского края «Обеспечение доступным и комфортным жильем жителей Камчатского края на 2014-2018 годы»</i>	0502	0224007	414	170 597.48000	170 597.48000	100,0 %



№	Наименование	Раздел, Подраздел	Целевая статья	Вид расходов	Годовой объем ассигнований	Фактическое исполнение	Процент исполнения
	Микрорайон жилой застройки по ул. Дальневосточной в г. Петропавловск-Камчатском. Внеплощадочные сети и сооружения. Канализационно-насосная станция № 15, подпрограммы «Стимулирование развития жилищного строительства в Камчатском крае», Государственной программы Камчатского края «Обеспечение доступным и комфортным жильем жителей Камчатского края на 2014-2018 годы»	0502	0224007	414	6 334.00000	6 334.00000	100,0 %
	Внеплощадочные сети в 110 квартале г. Петропавловск-Камчатского (в том числе проектные работы), подпрограммы «Стимулирование развития жилищного строительства в Камчатском крае», Государственной программы Камчатского края «Обеспечение доступным и комфортным жильем жителей Камчатского края на 2014-2018 годы»	0502	0224007	414	60 361.29300	53 586.06348	88,8 %
	Модульная трансформаторная подстанция по ул. Заводской, подпрограммы «Стимулирование развития жилищного строительства в Камчатском крае», Государственной программы Камчатского края «Обеспечение доступным и комфортным жильем жителей Камчатского края на 2014-2018 годы»	0502	0224007	414	9 477.10300	9 477.10300	100,0 %
	Проектирование объектов инженерной инфраструктуры Петропавловск-Камчатского городского округа (в том числе прохождение Госэкспертизы и достоверности сметной стоимости)	0502	0227115		626.00000	85.50000	13,7 %
	Бюджетные инвестиции в объекты капитального строительства государственной (муниципальной) собственности	0502	0227115	414	626.00000	85.50000	13,7 %
	Софинансирование за счет средств городского бюджета (проектирование канализационной насосной станции № 15 для микрорайона жилой застройки по улице Дальневосточная, в том числе государственная экспертиза проектной документацией)	0502	0227115	414	626.00000	85.50000	13,7 %
	Строительство объектов инженерной инфраструктуры Петропавловск-Камчатского городского округа	0502	0227116		5 371.46100	3 706.03884	69,0 %
	Бюджетные инвестиции в объекты капитального строительства государственной (муниципальной) собственности	0502	0227116	414	5 371.46100	3 706.03884	69,0 %
	Софинансирование за счет средств городского бюджета (строительство центрального теплового пункта мощностью 30 Гкал/час и тепловых сетей I-го контура от котельной № 1 до ЦТП в 110 квартале)	0502	0227116	414	2 643.91300	1 771.39190	67,0 %
	Софинансирование за счет средств городского бюджета (внеплощадочные сети в 110 квартале города Петропавловск-Камчатского)	0502	0227116	414	1 503.22100	719.21556	47,8 %
	Софинансирование за счет средств городского бюджета (модульная трансформаторная подстанция по ул. Заводская)	0502	0227116	414	1 224.32700	1 215.43138	99,3 %
	Подпрограмма «Энергосбережение и повышение энергетической эффективности» Муниципальной программы «Энергоэффективность, развитие энергетики и коммунального хозяйства, обеспечение жителей Петропавловск-Камчатского городского округа коммунальными услугами, услугами по благоустройству территории и охрана окружающей среды»	0502	0310000		57 348.42163	57 044.34000	99,5 %
	Расходы за счет средств краевого бюджета, направленные на реализацию инвестиционных мероприятий соответствующей подпрограммы соответствующей государственной программы Камчатского края	0502	0314007		56 201.34000	55 903.34000	99,5 %
	Бюджетные инвестиции в объекты капитального строительства государственной (муниципальной) собственности	0502	0314007	414	10 000.00000	9 702.00000	97,0 %
	Актуализация схем теплоснабжения Петропавловск-Камчатского городского округа с электронной моделью (с подробным гидравлическим расчетом), подпрограммы «Энергосбережение и повышение энергетической эффективности в Камчатском крае», Государственной программы Камчатского края «Энергоэффективность, развитие энергетики и коммунального хозяйства, обеспечение жителей населенных пунктов Камчатского края коммунальными услугами и услугами по благоустройству территорий на 2014-2018 годы»	0502	0314007	414	3 500.00000	3 395.70000	97,0 %
	Разработка схем водоснабжения Петропавловск-Камчатского городского округа с электронной моделью (с подробным гидравлическим расчетом), подпрограммы «Энергосбережение и повышение энергетической эффективности в Камчатском крае», Государственной программы Камчатского края «Энергоэффективность, развитие энергетики и коммунального хозяйства, обеспечение жителей населенных пунктов Камчатского края коммунальными услугами и услугами по благоустройству территорий на 2014-2018 годы»	0502	0314007	414	3 250.00000	3 153.15000	97,0 %
	Разработка схем водоотведения Петропавловск-Камчатского городского округа с электронной моделью (с подробным гидравлическим расчетом), подпрограммы «Энергосбережение и повышение энергетической эффективности в Камчатском крае», Государственной программы Камчатского края «Энергоэффективность, развитие энергетики и коммунального хозяйства, обеспечение жителей населенных пунктов Камчатского края коммунальными услугами и услугами по благоустройству территорий на 2014-2018 годы»	0502	0314007	414	3 250.00000	3 153.15000	97,0 %
	Бюджетные инвестиции в соответствии с концессионными соглашениями	0502	0314007	415	46 201.34000	46 201.34000	100,0 %
	Техническое перевооружение основного объекта «Сооружение котельная № 1» (в том числе проектные работы)	0502	0314007	415	20 346.00000	20 346.00000	100,0 %
	Создание (строительство каркасной модульной газовой котельных) дополнительного энергоблока к объекту, состоящего из котельной каркасного типа с расчетной теплопроизводительностью 35 МВт, подпрограммы «Энергосбережение и повышение энергетической эффективности в Камчатском крае», Государственной программы Камчатского края «Энергоэффективность, развитие энергетики и коммунального хозяйства, обеспечение жителей населенных пунктов Камчатского края коммунальными услугами и услугами по благоустройству территорий на 2014-2018 годы»	0502	0314007	415	25 855.34000	25 855.34000	100,0 %
	Создание (строительство каркасных модульных газовой котельных) дополнительного энергоблока к объекту, состоящего из котельной каркасного типа с расчетной производительностью 35 МВ	0502	0317191		527.66000	527.66000	100,0 %
	Бюджетные инвестиции в соответствии с концессионными соглашениями	0502	0317191	415	527.66000	527.66000	100,0 %

№	Наименование	Раздел, Подраздел	Целевая статья	Вид расходов	Годовой объем ассигнований	Фактическое исполнение	Процент исполнения
	<i>Софинансирование за счёт средств городского бюджета</i>	0502	0317191	415	527.66000	527.66000	100,0 %
	Техническое перевооружение основного оборудования объекта «Сооружение котельной № 1» (в том числе проектные работы)	0502	0317192		415.34000	415.34000	100,0 %
	Бюджетные инвестиции в соответствии с концессионными соглашениями	0502	0317192	415	415.34000	415.34000	100,0 %
	<i>Софинансирование за счёт средств городского бюджета</i>	0502	0317192	415	415.34000	415.34000	100,0 %
	Актуализация схемы теплоснабжения Петропавловск-Камчатского городского округа с электронной моделью (с подробным гидравлическим расчетом)	0502	0317195		71.42899	69.30000	97,0 %
	Бюджетные инвестиции в объекты капитального строительства государственной (муниципальной) собственности	0502	0317195	414	71.42899	69.30000	97,0 %
	Разработка схемы водоснабжения Петропавловск-Камчатского городского округа с электронной моделью (с подробным гидравлическим расчетом)	0502	0317196		66.32632	64.35000	97,0 %
	Бюджетные инвестиции в объекты капитального строительства государственной (муниципальной) собственности	0502	0317196	414	66.32632	64.35000	97,0 %
	Разработка схемы водоотведения Петропавловск-Камчатского городского округа с электронной моделью (с подробным гидравлическим расчетом)	0502	0317197		66.32632	64.35000	97,0 %
	Бюджетные инвестиции в объекты капитального строительства государственной (муниципальной) собственности	0502	0317197	414	66.32632	64.35000	97,0 %
	Подпрограмма «Модернизация жилищно-коммунального хозяйства» Муниципальной программы «Энергоэффективность, развитие энергетики и коммунального хозяйства, обеспечение жителей Петропавловск-Камчатского городского округа коммунальными услугами, услугами по благоустройству территории и охрана окружающей среды»	0502	0320000		263 351.05175	220 709.56853	83,8 %
	Расходы за счет средств краевого бюджета, направленные на реализацию основных мероприятий соответствующей подпрограммы соответствующей государственной программы Камчатского края (за исключением инвестиционных мероприятий)	0502	0324006		165 173.60664	162 169.52137	98,2 %
	Прочая закупка товаров, работ и услуг для обеспечения государственных (муниципальных) нужд	0502	0324006	244	8 203.40664	5 217.50019	63,6 %
	Субсидии юридическим лицам (кроме некоммерческих организаций), индивидуальным предпринимателям, физическим лицам	0502	0324006	810	156 970.20000	156 952.02118	100,0 %
	Расходы за счет средств краевого бюджета, направленные на реализацию инвестиционных мероприятий соответствующей подпрограммы соответствующей государственной программы Камчатского края	0502	0324007		57 274.51800	18 645.04581	32,6 %
	Бюджетные инвестиции в объекты капитального строительства государственной (муниципальной) собственности	0502	0324007	414	57 274.51800	18 645.04581	32,6 %
	<i>Реконструкция канализационных очистных сооружений «Чавыча» (в том числе проектные работы и государственная экспертиза проектной документации), подпрограммы «Чистая вода в Камчатском крае», Государственной программы Камчатского края «Энергоэффективность, развитие энергетики и коммунального хозяйства, обеспечение жителей населенных пунктов Камчатского края коммунальными услугами и услугами по благоустройству территорий на 2014-2018 годы»</i>	0502	0324007	414	53 000.00000	15 224.11460	28,7 %
	<i>Реконструкция напорного канализационного коллектора Д700 с заменой оборудования КНС № 11 по улице Дальневосточной (в том числе проектные работы и государственная экспертиза проектной документации), подпрограммы «Чистая вода в Камчатском крае», Государственной программы Камчатского края «Энергоэффективность, развитие энергетики и коммунального хозяйства, обеспечение жителей населенных пунктов Камчатского края коммунальными услугами и услугами по благоустройству территорий на 2014-2018 годы»</i>	0502	0324007	414	2 775.16000	2 775.16000	100,0 %
	<i>Реконструкция резервуаров чистой воды «Богородское озеро» г. Петропавловск-Камчатский (в том числе проектные работы и государственная экспертиза проектной документации), подпрограммы «Чистая вода в Камчатском крае», Государственной программы Камчатского края «Энергоэффективность, развитие энергетики и коммунального хозяйства, обеспечение жителей населенных пунктов Камчатского края коммунальными услугами и услугами по благоустройству территорий на 2014-2018 годы»</i>	0502	0324007	414	1 499.35800	645.77121	43,1 %
	Улучшение работы систем теплоснабжения путем реконструкции тепловых сетей, замены ветхих инженерных сетей теплоснабжения	0502	0327211		1 571.77305	1 571.77304	100,0 %
	Прочая закупка товаров, работ и услуг для обеспечения государственных (муниципальных) нужд	0502	0327211	244	106.47960	106.47959	100,0 %
	Бюджетные инвестиции в объекты капитального строительства государственной (муниципальной) собственности	0502	0327211	414	1 120.54843	1 120.54843	100,0 %
	Субсидии юридическим лицам (кроме некоммерческих организаций), индивидуальным предпринимателям, физическим лицам	0502	0327211	810	344.74502	344.74502	100,0 %
	Улучшение качества подачи электроэнергии населению городского округа	0502	0327212		60.93687	0.00000	0,0 %
	Прочая закупка товаров, работ и услуг для обеспечения государственных (муниципальных) нужд	0502	0327212	244	60.93687	0.00000	0,0 %
	Улучшение работы систем водоснабжения и водоотведения путем реконструкции (строительства) резервуаров чистой воды и модернизации объектов водоснабжения	0502	0327213		1 112.23166	323.87522	29,1 %
	Бюджетные инвестиции в объекты капитального строительства государственной (муниципальной) собственности	0502	0327213	414	1 112.23166	323.87522	29,1 %
	<i>Софинансирование за счёт средств городского бюджета (реконструкция резервуаров чистой воды «Богородское озеро» г. Петропавловск-Камчатский (в том числе проектные работы и государственная экспертиза проектной документации))</i>	0502	0327213	414	30.59900	13.17900	43,1 %

№	Наименование	Раздел, Подраздел	Целевая статья	Вид расходов	Годовой объем ассигнований	Фактическое исполнение	Процент исполнения
	<i>Софинансирование за счет средств городского бюджета (реконструкция канализационных очистных сооружений «Чавыча» в городе Петропавловск-Камчатский)</i>	0502	0327213	414	1 081.63266	310.69622	28,7 %
	Возмещение затрат на приобретение и установку резервных источников электроснабжения и плавных пусков на объектах водоснабжения	0502	0327215		9 190.76000	9 032.50000	98,3 %
	Субсидии юридическим лицам (кроме некоммерческих организаций), индивидуальным предпринимателям, физическим лицам	0502	0327215	810	9 190.76000	9 032.50000	98,3 %
	Модернизация энергомеханического оборудования, установка автоматизированных систем дистанционного сбора и передачи данных по объему потребления и качества воды	0502	0327216		168.00000	168.00000	100,0 %
	Субсидии юридическим лицам (кроме некоммерческих организаций), индивидуальным предпринимателям, физическим лицам	0502	0327216	810	168.00000	168.00000	100,0 %
	Укрепление (восстановление) зон санитарной охраны источников водоснабжения	0502	0327218		136.65306	136.28206	99,7 %
	Субсидии юридическим лицам (кроме некоммерческих организаций), индивидуальным предпринимателям, физическим лицам	0502	0327218	810	136.65306	136.28206	99,7 %
	Проектирование, строительство и реконструкция объектов водопроводно-канализационного хозяйства городского округа	0502	0327219		944.92000	944.92000	100,0 %
	Бюджетные инвестиции в объекты капитального строительства государственной (муниципальной) собственности	0502	0327219	414	944.92000	944.92000	100,0 %
	<i>Софинансирование за счет средств городского бюджета (реконструкция напорного канализационного коллектора Д 700 с заменой оборудования КНС № 11 по улице Дальневосточной, в том числе проектные работы и государственная экспертиза проектной документации)</i>	0502	0327219	414	944.92000	944.92000	100,0 %
	Проведение технического учета и технической инвентаризации объектов водоснабжения и водоотведения	0502	0327221		5 193.19000	5 193.19000	100,0 %
	Субсидии юридическим лицам (кроме некоммерческих организаций), индивидуальным предпринимателям, физическим лицам	0502	0327221	810	5 193.19000	5 193.19000	100,0 %
	Улучшение работы систем водоснабжения путем модернизации проложенных сетей водоснабжения	0502	0327222		20 619.53721	20 619.53577	100,0 %
	Субсидии юридическим лицам (кроме некоммерческих организаций), индивидуальным предпринимателям, физическим лицам	0502	0327222	810	20 619.53721	20 619.53577	100,0 %
	Компенсация расходов на закупку запорной арматуры и трубной продукции	0502	0327224		1 779.38776	1 779.38776	100,0 %
	Субсидии юридическим лицам (кроме некоммерческих организаций), индивидуальным предпринимателям, физическим лицам	0502	0327224	810	1 779.38776	1 779.38776	100,0 %
	Возмещение расходов по водолазному осмотру глубоководных выпусков «Чавыча» и «Геологи»	0502	0327225		125.53750	125.53750	100,0 %
	Субсидии юридическим лицам (кроме некоммерческих организаций), индивидуальным предпринимателям, физическим лицам	0502	0327225	810	125.53750	125.53750	100,0 %
	Подпрограмма «Комплексное благоустройство Петропавловск-Камчатского городского округа» Муниципальной программы «Энергоэффективность, развитие энергетики и коммунального хозяйства, обеспечение жителей Петропавловск-Камчатского городского округа коммунальными услугами, услугами по благоустройству территории и охрана окружающей среды»	0502	0330000		8 399.67011	8 399.67011	100,0 %
	Расходы за счет средств краевого бюджета, направленные на реализацию основных мероприятий соответствующей подпрограммы соответствующей государственной программы Камчатского края (за исключением инвестиционных мероприятий)	0502	0334006		6 609.99062	6 609.99062	100,0 %
	Прочая закупка товаров, работ и услуг для обеспечения государственных (муниципальных) нужд	0502	0334006	244	6 609.99062	6 609.99062	100,0 %
	Приобретение коммунальной техники, устройство площадок под установку мусоросборных контейнеров	0502	0337252		1 081.86811	1 081.86811	100,0 %
	Прочая закупка товаров, работ и услуг для обеспечения государственных (муниципальных) нужд	0502	0337252	244	1 081.86811	1 081.86811	100,0 %
	Приобретение коммунальной техники, устройство площадок под установку мусоросборных контейнеров (мероприятия 2013 года муниципальной долгосрочной целевой программы «Комплексное благоустройство Петропавловск-Камчатского городского округа на 2013-2016 годы»)	0502	0337253		707.81138	707.81138	100,0 %
	Прочая закупка товаров, работ и услуг для обеспечения государственных (муниципальных) нужд	0502	0337253	244	707.81138	707.81138	100,0 %
	Расходы на обеспечение деятельности (оказание услуг) муниципального бюджетного учреждения «Дирекция службы заказчика по жилищно-коммунальному хозяйству г. Петропавловска-Камчатского»	0502	9901105		1 642.36589	1 641.86709	100,0 %
	Прочая закупка товаров, работ и услуг для обеспечения государственных (муниципальных) нужд	0502	9901105	244	333.09100	332.59220	99,9 %
	Исполнение судебных актов Российской Федерации и мировых соглашений по возмещению вреда, причиненного в результате незаконных действий (бездействия) органов государственной власти (государственных органов), органов местного самоуправления либо должностных лиц этих органов, а также в результате деятельности казенных учреждений	0502	9901105	831	1 309.27489	1 309.27489	100,0 %
	Увеличение уставных фондов муниципальных унитарных предприятий	0502	9901208		20 000.00000	20 000.00000	100,0 %
	Субсидии юридическим лицам (кроме некоммерческих организаций), индивидуальным предпринимателям, физическим лицам	0502	9901208	810	20 000.00000	20 000.00000	100,0 %
	Взыскание по исполнительному листу	0502	9901237		45 927.70531	45 927.70531	100,0 %

№	Наименование	Раздел, Подраздел	Целевая статья	Вид расходов	Годовой объем ассигнований	Фактическое исполнение	Процент исполнения
	Исполнение судебных актов Российской Федерации и мировых соглашений по возмещению вреда, причиненного в результате незаконных действий (бездействия) органов государственной власти (государственных органов), органов местного самоуправления либо должностных лиц этих органов, а также в результате деятельности казенных учреждений	0502	9901237	831	45 927.70531	45 927.70531	100,0 %
	Строительство объектов инженерной инфраструктуры Петропавловск-Камчатского городского округа	0502	9901271		0.00011	0.00011	100,0 %
	Бюджетные инвестиции в объекты капитального строительства государственной (муниципальной) собственности	0502	9901271	414	0.00011	0.00011	100,0 %
	<i>Софинансирование за счет средств городского бюджета (модульная трансформаторная подстанция по ул. Заводская)</i>	0502	9901271	414	0.00011	0.00011	100,0 %
	Дотации на поддержку мер по обеспечению сбалансированности бюджетов	0502	9904003		204 000.00000	204 000.00000	100,0 %
	Прочая закупка товаров, работ и услуг для обеспечения государственных (муниципальных) нужд	0502	9904003	244	204 000.00000	204 000.00000	100,0 %
	Подпрограмма «Комплексное благоустройство Петропавловск-Камчатского городского округа» Муниципальной программы «Энергоэффективность, развитие энергетики и коммунального хозяйства, обеспечение жителей Петропавловск-Камчатского городского округа коммунальными услугами, услугами по благоустройству территории и охрана окружающей среды»	0503	0330000		261 617.21379	209 777.58393	80,2 %
	Расходы за счет средств краевого бюджета, направленные на реализацию основных мероприятий соответствующей подпрограммы соответствующей государственной программы Камчатского края (за исключением инвестиционных мероприятий)	0503	0334006		195 876.80759	166 045.66301	84,8 %
	Закупка товаров, работ, услуг в целях капитального ремонта государственного (муниципального) имущества	0503	0334006	243	75 656.33383	70 557.92210	93,3 %
	Прочая закупка товаров, работ и услуг для обеспечения государственных (муниципальных) нужд	0503	0334006	244	110 078.95820	88 495.83324	80,4 %
	Субсидии юридическим лицам (кроме некоммерческих организаций), индивидуальным предпринимателям, физическим лицам	0503	0334006	810	10 141.51556	6 991.90767	68,9 %
	Расходы за счет средств краевого бюджета, направленные на реализацию инвестиционных мероприятий соответствующей подпрограммы соответствующей государственной программы Камчатского края	0503	0334007		10 712.26500	3 656.94900	34,1 %
	Бюджетные инвестиции в объекты капитального строительства государственной (муниципальной) собственности	0503	0334007	414	10 712.26500	3 656.94900	34,1 %
	<i>Реконструкция сквера возле памятника им. В.И. Ленина по ул. Сахалинская, 2 в г. Петропавловск-Камчатский, подпрограммы «Благоустройство территорий муниципальных образований в Камчатском крае», Государственной программы Камчатского края «Энергоэффективность, развитие энергетики и коммунального хозяйства, обеспечение жителей населенных пунктов Камчатского края коммунальными услугами и услугами по благоустройству территорий на 2014 – 2018 годы»</i>	0503	0334007	414	112.20800	112.20800	100,0 %
	<i>Реконструкция парка на сопке Никольская в г. Петропавловск-Камчатский (проектные работы), подпрограммы «Благоустройство территорий муниципальных образований в Камчатском крае», Государственной программы Камчатского края «Энергоэффективность, развитие энергетики и коммунального хозяйства, обеспечение жителей населенных пунктов Камчатского края коммунальными услугами и услугами по благоустройству территорий на 2014 – 2018 годы»</i>	0503	0334007	414	908.20400	908.20400	100,0 %
	<i>Реконструкция сквера у ДК КГТУ в г. Петропавловск-Камчатский, подпрограммы «Благоустройство территорий муниципальных образований в Камчатском крае», Государственной программы Камчатского края «Энергоэффективность, развитие энергетики и коммунального хозяйства, обеспечение жителей населенных пунктов Камчатского края коммунальными услугами и услугами по благоустройству территорий на 2014 – 2018 годы»</i>	0503	0334007	414	3 691.85300	2 636.53700	71,4 %
	<i>Благоустройство жилого района «Мишеный» Северного городского планировочного района (участок № 2) (разработка проектной документации), подпрограммы «Благоустройство территорий муниципальных образований в Камчатском крае» Государственной программы Камчатского края «Энергоэффективность, развитие энергетики и коммунального хозяйства, обеспечение жителей населенных пунктов Камчатского края коммунальными услугами и услугами по благоустройству территорий на 2014-2018 годы»</i>	0503	0334007	414	2 000.00000	0.00000	0,0 %
	<i>Благоустройство жилого района «Мишеный» Северного городского планировочного района (участок № 4) (разработка проектной документации), подпрограммы «Благоустройство территорий муниципальных образований в Камчатском крае» Государственной программы Камчатского края «Энергоэффективность, развитие энергетики и коммунального хозяйства, обеспечение жителей населенных пунктов Камчатского края коммунальными услугами и услугами по благоустройству территорий на 2014-2018 годы»</i>	0503	0334007	414	4 000.00000	0.00000	0,0 %
	Капитальный ремонт подпорных стен	0503	0337244		13 485.00145	12 069.82432	89,5 %
	Закупка товаров, работ, услуг в целях капитального ремонта государственного (муниципального) имущества	0503	0337244	243	13 485.00145	12 069.82432	89,5 %
	Восстановление лестничных переходов	0503	0337245		5 005.40265	4 795.97423	95,8 %
	Закупка товаров, работ, услуг в целях капитального ремонта государственного (муниципального) имущества	0503	0337245	243	5 005.40265	4 795.97423	95,8 %
	Восстановление и обустройство детских площадок	0503	0337246		13 916.31850	5 921.95711	42,6 %
	Прочая закупка товаров, работ и услуг для обеспечения государственных (муниципальных) нужд	0503	0337246	244	13 916.31850	5 921.95711	42,6 %
	Благоустройство мест массового отдыха горожан	0503	0337247		14 296.81329	13 143.31802	91,9 %

№	Наименование	Раздел, Подраздел	Целевая статья	Вид расходов	Годовой объем ассигнований	Фактическое исполнение	Процент исполнения
	Прочая закупка товаров, работ и услуг для обеспечения государственных (муниципальных) нужд	0503	0337247	244	12 891.34697	12 054.44296	93,5 %
	Бюджетные инвестиции в объекты капитального строительства государственной (муниципальной) собственности	0503	0337247	414	1 405.46632	1 088.87506	77,5 %
	<i>Софинансирование за счёт средств городского бюджета (реконструкция сквера возле памятника им. В.И. Ленина по ул. Сахалинская, 2 в г. Петропавловск-Камчатский)</i>	0503	0337247	414	25.45000	25.45000	100,0 %
	<i>Софинансирование за счёт средств городского бюджета (реконструкция парка на сопке Никольская в г. Петропавловск-Камчатский (проектные работы))</i>	0503	0337247	414	272.46062	272.46062	100,0 %
	<i>Софинансирование за счёт средств городского бюджета (реконструкция сквера у ДК КГТУ в г. Петропавловск-Камчатский)</i>	0503	0337247	414	1 107.55570	790.96444	71,4 %
	Озеленение и ландшафтное оформление территорий Петропавловск-Камчатского городского округа	0503	0337248		2 098.66504	2 085.90464	99,4 %
	Прочая закупка товаров, работ и услуг для обеспечения государственных (муниципальных) нужд	0503	0337248	244	2 098.66504	2 085.90464	99,4 %
	Приобретение коммунальной техники, устройство площадок под установку мусоросборных контейнеров	0503	0337252		2 302.06194	1 587.12027	68,9 %
	Субсидии юридическим лицам (кроме некоммерческих организаций), индивидуальным предпринимателям, физическим лицам	0503	0337252	810	2 302.06194	1 587.12027	68,9 %
	Мероприятия по благоустройству элементов ландшафтной архитектуры	0503	0337257		3 923.87833	470.87333	12,0 %
	Прочая закупка товаров, работ и услуг для обеспечения государственных (муниципальных) нужд	0503	0337257	244	3 923.87833	470.87333	12,0 %
	Подпрограмма «Ликвидация экологического ущерба от накопленного объема бытовых и промышленных отходов» Муниципальной программы «Энергоэффективность, развитие энергетики и коммунального хозяйства, обеспечение жителей Петропавловск-Камчатского городского округа коммунальными услугами, услугами по благоустройству территории и охрана окружающей среды»	0503	0340000		14 710.11775	14 256.39498	96,9 %
	Расходы за счет средств краевого бюджета, направленные на реализацию основных мероприятий соответствующей подпрограммы соответствующей государственной программы Камчатского края (за исключением инвестиционных мероприятий)	0503	0344006		789.00000	789.00000	100,0 %
	Прочая закупка товаров, работ и услуг для обеспечения государственных (муниципальных) нужд	0503	0344006	244	789.00000	789.00000	100,0 %
	Ликвидация несанкционированных свалок, в том числе свалочных очагов, очистка береговой линии Авачинской бухты, очистка ручьев и зеленых зон на территории Петропавловск-Камчатского городского округа	0503	0347274		6 676.20971	6 676.20971	100,0 %
	Прочая закупка товаров, работ и услуг для обеспечения государственных (муниципальных) нужд	0503	0347274	244	6 676.20971	6 676.20971	100,0 %
	Сбор, транспортировка и утилизация отработанных автомобильных покрышек на территории Петропавловск-Камчатского городского округа	0503	0347275		2 182.46896	2 182.46896	100,0 %
	Прочая закупка товаров, работ и услуг для обеспечения государственных (муниципальных) нужд	0503	0347275	244	2 182.46896	2 182.46896	100,0 %
	Мероприятия по демеркуризации ртутьсодержащих отходов на территории Петропавловск-Камчатского городского округа	0503	0347276		126.99976	19.77699	15,6 %
	Прочая закупка товаров, работ и услуг для обеспечения государственных (муниципальных) нужд	0503	0347276	244	126.99976	19.77699	15,6 %
	Отлов безнадзорных животных и утилизация трупов животных	0503	0347277		4 935.43932	4 588.93932	93,0 %
	Прочая закупка товаров, работ и услуг для обеспечения государственных (муниципальных) нужд	0503	0347277	244	4 935.43932	4 588.93932	93,0 %
	Субсидии на организацию и содержание мест захоронения	0503	9901206		17 666.00000	17 594.11435	99,6 %
	Субсидии юридическим лицам (кроме некоммерческих организаций), индивидуальным предпринимателям, физическим лицам	0503	9901206	810	17 666.00000	17 594.11435	99,6 %
	Бюджетные инвестиции в объекты капитального строительства (реконструкция общественных туалетов)	0503	9901210		2 211.28148	2 211.28148	100,0 %
	Бюджетные инвестиции в объекты капитального строительства государственной (муниципальной) собственности	0503	9901210	414	2 211.28148	2 211.28148	100,0 %
	Бюджетные инвестиции в объекты капитального строительства (обустройство мест захоронения в восточной части г. Петропавловска-Камчатского)	0503	9901212		11 025.08647	8 954.86245	81,2 %
	Бюджетные инвестиции в объекты капитального строительства государственной (муниципальной) собственности	0503	9901212	414	11 025.08647	8 954.86245	81,2 %
	<i>Инвестиции</i>	0503	9901212	414	11 025.08647	8 954.86245	81,2 %
	Работы по установке памятника первому губернатору Камчатки Василию Степановичу Завойко в г. Петропавловске-Камчатском (в том числе планировка и благоустройство площадки)	0503	9901217		710.00000	710.00000	100,0 %
	Закупка товаров, работ, услуг в целях капитального ремонта государственного (муниципального) имущества	0503	9901217	243	710.00000	710.00000	100,0 %
	Реконструкция тепличного комплекса муниципального унитарного предприятия Петропавловск-Камчатского городского округа «Спецдорремстрой»	0503	9901223		7 395.00000	6 949.61900	94,0 %
	Субсидии на осуществление капитальных вложений в объекты капитального строительства государственной (муниципальной) собственности государственным (муниципальным) унитарным предприятиям	0503	9901223	466	7 395.00000	6 949.61900	94,0 %
	Озеленение	0503	9901249		55 993.29747	55 655.27596	99,4 %

№	Наименование	Раздел, Подраздел	Целевая статья	Вид расходов	Годовой объем ассигнований	Фактическое исполнение	Процент исполнения
	Прочая закупка товаров, работ и услуг для обеспечения государственных (муниципальных) нужд	0503	9901249	244	55 993.29747	55 655.27596	99,4 %
	Прочие мероприятия по благоустройству Петропавловск-Камчатского городского округа	0503	9901250		97 306.76481	93 511.60377	96,1 %
	Прочая закупка товаров, работ и услуг для обеспечения государственных (муниципальных) нужд	0503	9901250	244	91 897.83330	88 102.67226	95,9 %
	Уплата налога на имущество организаций и земельного налога	0503	9901250	851	5 408.93151	5 408.93151	100,0 %
	Погашение задолженности по долгосрочной муниципальной целевой программе «Отходы на 2010-2014 годы»	0503	9901258		741.06445	741.06445	100,0 %
	Прочая закупка товаров, работ и услуг для обеспечения государственных (муниципальных) нужд	0503	9901258	244	741.06445	741.06445	100,0 %
	Мероприятия по обустройству мест массового отдыха (разработка проектно-сметной документации)	0503	9901269		94.54800	94.54800	100,0 %
	Прочая закупка товаров, работ и услуг для обеспечения государственных (муниципальных) нужд	0503	9901269	244	94.54800	94.54800	100,0 %
	Дотации на поддержку мер по обеспечению сбалансированности бюджетов	0503	9904003		2 000.00000	892.19500	44,6 %
	Прочая закупка товаров, работ и услуг для обеспечения государственных (муниципальных) нужд	0503	9904003	244	2 000.00000	892.19500	44,6 %
	Расходы за счет средств краевого бюджета на уплату налога на имущество организаций муниципальными учреждениями в Камчатском крае	0503	9904039		2 911.43456	2 911.43456	100,0 %
	Уплата налога на имущество организаций и земельного налога	0503	9904039	851	2 911.43456	2 911.43456	100,0 %
	Расходы на обеспечение деятельности (оказание услуг) муниципального казенного учреждения «Управление благоустройства г. Петропавловска-Камчатского»	0505	9901101		42 089.70346	41 579.09939	98,8 %
	Фонд оплаты труда казенных учреждений и взносы по обязательному социальному страхованию	0505	9901101	111	34 739.36075	34 739.36075	100,0 %
	Иные выплаты персоналу казенных учреждений, за исключением фонда оплаты труда	0505	9901101	112	1 637.87378	1 569.19171	95,8 %
	Прочая закупка товаров, работ и услуг для обеспечения государственных (муниципальных) нужд	0505	9901101	244	5 065.83027	4 630.89261	91,4 %
	Исполнение судебных актов Российской Федерации и мировых соглашений по возмещению вреда, причиненного в результате незаконных действий (бездействия) органов государственной власти (государственных органов), органов местного самоуправления либо должностных лиц этих органов, а также в результате деятельности казенных учреждений	0505	9901101	831	0.20000	0.20000	100,0 %
	Уплата прочих налогов, сборов и иных платежей	0505	9901101	852	646.43866	639.45432	98,9 %
	Возмещение расходов в связи с отсутствием нанимателя	0505	9901205		25 556.61666	25 496.61666	99,8 %
	Прочая закупка товаров, работ и услуг для обеспечения государственных (муниципальных) нужд	0505	9901205	244	628.14750	568.14750	90,4 %
	Субсидии юридическим лицам (кроме некоммерческих организаций), индивидуальным предпринимателям, физическим лицам	0505	9901205	810	23 449.69485	23 449.69485	100,0 %
	Исполнение судебных актов Российской Федерации и мировых соглашений по возмещению вреда, причиненного в результате незаконных действий (бездействия) органов государственной власти (государственных органов), органов местного самоуправления либо должностных лиц этих органов, а также в результате деятельности казенных учреждений	0505	9901205	831	1 478.77431	1 478.77431	100,0 %
	Расходы по обслуживанию и сохранению объектов недвижимого имущества, составляющих казну муниципального образования	0505	9901232		2 923.33063	2 776.90924	95,0 %
	Прочая закупка товаров, работ и услуг для обеспечения государственных (муниципальных) нужд	0505	9901232	244	2 923.33063	2 776.90924	95,0 %
	Оценка недвижимости, признание прав и регулирование отношений по государственной (муниципальной) собственности	0505	9901233		1 473.46173	1 162.56944	78,9 %
	Прочая закупка товаров, работ и услуг для обеспечения государственных (муниципальных) нужд	0505	9901233	244	1 473.46173	1 162.56944	78,9 %
	Расходы на выкуп и обследование жилых помещений аварийного многоквартирного дома	0505	9901252		259.91482	259.91482	100,0 %
	Прочая закупка товаров, работ и услуг для обеспечения государственных (муниципальных) нужд	0505	9901252	244	259.91482	259.91482	100,0 %
<b>5</b>	<b>Образование</b>	<b>0700</b>			<b>5 504 012.82688</b>	<b>5 364 820.27194</b>	<b>97,5 %</b>
	Подпрограмма «Развитие дошкольного образования» Муниципальной программы «Развитие образования и социальная поддержка граждан в Петропавловск-Камчатском городском округе»	0701	0120000		143 325.89060	142 899.95379	99,7 %
	Расходы за счет средств краевого бюджета, направленные на реализацию инвестиционных мероприятий соответствующей подпрограммы соответствующей государственной программы Камчатского края	0701	0124007		35 040.30198	35 040.30198	100,0 %
	Бюджетные инвестиции в объекты капитального строительства государственной (муниципальной) собственности	0701	0124007	414	35 040.30198	35 040.30198	100,0 %
	Детский сад в микрорайоне А-II северо-восточной части г. Петропавловска-Камчатского, Подпрограммы «Развитие дошкольного, общего образования и дополнительного образования детей в Камчатском крае», Государственной программы Камчатского края «Развитие образования в Камчатском крае на 2014-2016 годы»	0701	0124007	414	26 444.48700	26 444.48700	100,0 %



№	Наименование	Раздел, Подраздел	Целевая статья	Вид расходов	Годовой объем ассигнований	Фактическое исполнение	Процент исполнения
	Строительство детского сада по ул. Савченко г. Петропавловск-Камчатский (в том числе проектные работы), подпрограммы «Развитие дошкольного, общего образования и дополнительного образования детей в Камчатском крае», Государственной программы Камчатского края «Развитие образования в Камчатском крае на 2014-2016 годы»	0701	0124007	414	479.97198	479.97198	100,0 %
	Строительство детского сада по ул. Арсеньева, г. Петропавловск-Камчатский (проектные работы), подпрограммы «Развитие дошкольного, общего образования и дополнительного образования детей в Камчатском крае», Государственной программы Камчатского края «Развитие образования в Камчатском крае на 2014-2016 годы»	0701	0124007	414	8 115.84300	8 115.84300	100,0 %
	Субсидии на модернизацию региональных систем дошкольного образования	0701	0125059		105 606.61305	105 606.61305	100,0 %
	Бюджетные инвестиции в объекты капитального строительства государственной (муниципальной) собственности	0701	0125059	414	105 606.61305	105 606.61305	100,0 %
	Детский сад в микрорайоне А-II северо-восточной части г. Петропавловска-Камчатского, Подпрограммы «Развитие дошкольного, общего образования и дополнительного образования детей в Камчатском крае», Государственной программы Камчатского края «Развитие образования в Камчатском крае на 2014-2016 годы»	0701	0125059	414	105 606.61305	0.00000	0,0 %
	Строительство новых дошкольных образовательных учреждений	0701	0127051		2 678.97557	2 253.03876	84,1 %
	Бюджетные инвестиции в объекты капитального строительства государственной (муниципальной) собственности	0701	0127051	414	2 678.97557	2 253.03876	84,1 %
	Софинансирование за счет средств городского бюджета (строительство детского сада в микрорайона А-II северо-восточной части г. Петропавловска-Камчатского)	0701	0127051	414	2 568.29500	2 209.25176	86,0 %
	Софинансирование за счет средств городского бюджета (строительство детского сада по ул. Савченко, г. Петропавловск-Камчатский (в т.ч. проектные работы))	0701	0127051	414	44.59300	0.00000	0,0 %
	Софинансирование за счет средств городского бюджета (строительство детского сада по ул. Арсеньева, г. Петропавловск-Камчатский (в т.ч. проектные работы))	0701	0127051	414	66.08757	43.78700	66,3 %
	Подпрограмма «Повышение устойчивости жилых домов, основных объектов и систем жизнеобеспечения» Муниципальной программы «Обеспечение доступным и комфортным жильем жителей Петропавловск-Камчатского городского округа»	0701	0230000		77 400.00000	0.00000	0,0 %
	Субсидии на реализацию мероприятий федеральной целевой программы «Повышение устойчивости жилых домов, основных объектов и систем жизнеобеспечения в сейсмических районах Российской Федерации на 2009 – 2018 годы»	0701	0235105		76 900.00000	0.00000	0,0 %
	Бюджетные инвестиции в объекты капитального строительства государственной (муниципальной) собственности	0701	0235105	414	76 900.00000	0.00000	0,0 %
	Сейсмоусиление здания МБДОУ «Детский сад № 51» по ул. Павлова, 5 в г. Петропавловске-Камчатском, подпрограммы «Повышение устойчивости жилых домов, основных объектов и систем жизнеобеспечения в Камчатском крае», Государственной программы Камчатского края «Обеспечение доступным и комфортным жильем жителей Камчатского края на 2014-2018 годы»	0701	0235105	414	53 200.00000	0.00000	0,0 %
	Сейсмоусиление здания МБДОУ «Детский сад № 20» по ул. Драккина, 7 в г. Петропавловске-Камчатском, подпрограммы «Повышение устойчивости жилых домов, основных объектов и систем жизнеобеспечения в Камчатском крае», Государственной программы Камчатского края «Обеспечение доступным и комфортным жильем жителей Камчатского края на 2014-2018 годы»	0701	0235105	414	23 700.00000	0.00000	0,0 %
	Сейсмоусиление основных объектов и систем жизнеобеспечения, имеющих утвержденную и прошедшую государственную экспертизу проектно документацию	0701	0237141		500.00000	0.00000	0,0 %
	Бюджетные инвестиции в объекты капитального строительства государственной (муниципальной) собственности	0701	0237141	414	500.00000	0.00000	0,0 %
	Софинансирование за счет средств городского бюджета (сейсмоусиление здания МБДОУ «Детский сад № 51» по ул. Павлова, 5 в г. Петропавловске-Камчатском)	0701	0237141	414	100.00000	0.00000	0,0 %
	Софинансирование за счет средств городского бюджета (сейсмоусиление здания МБДОУ «Детский сад № 20» по ул. Драккина, 7 в г. Петропавловске-Камчатском)	0701	0237141	414	400.00000	0.00000	0,0 %
	Расходы на обеспечение деятельности (оказание услуг) дошкольных образовательных учреждений Петропавловск-Камчатского городского округа	0701	9901106		757 937.40556	748 192.87515	98,7 %
	Субсидии бюджетным учреждениям на финансовое обеспечение государственного (муниципального) задания на оказание государственных (муниципальных) услуг (выполнение работ)	0701	9901106	611	311 004.50251	307 216.33850	98,8 %
	Субсидии бюджетным учреждениям на иные цели	0701	9901106	612	1 689.03706	1 689.03706	100,0 %
	Субсидии автономным учреждениям на финансовое обеспечение государственного (муниципального) задания на оказание государственных (муниципальных) услуг (выполнение работ)	0701	9901106	621	437 591.74537	432 724.83375	98,9 %
	Субсидии автономным учреждениям на иные цели	0701	9901106	622	7 652.12062	6 562.66584	85,8 %
	Дотации на поддержку мер по обеспечению сбалансированности бюджетов	0701	9904003		14 371.78400	14 371.78400	100,0 %
	Субсидии бюджетным учреждениям на иные цели	0701	9904003	612	1 156.60000	1 156.60000	100,0 %
	Субсидии автономным учреждениям на иные цели	0701	9904003	622	13 215.18400	13 215.18400	100,0 %
	Расходы за счет средств краевого бюджета, предоставленных в целях выравнивания обеспеченности муниципальных образований в Камчатском крае по реализации ими их расходных обязательств	0701	9904004		164 648.30181	164 648.30181	100,0 %

№	Наименование	Раздел, Подраздел	Целевая статья	Вид расходов	Годовой объем ассигнований	Фактическое исполнение	Процент исполнения
	Субсидии бюджетным учреждениям на финансовое обеспечение государственного (муниципального) задания на оказание государственных (муниципальных) услуг (выполнение работ)	0701	9904004	611	51 344.65800	51 344.65800	100,0 %
	Субсидии автономным учреждениям на финансовое обеспечение государственного (муниципального) задания на оказание государственных (муниципальных) услуг (выполнение работ)	0701	9904004	621	113 303.64381	113 303.64381	100,0 %
	Расходы на выполнение государственных полномочий Камчатского края по обеспечению государственных гарантий реализации прав на получение общедоступного и бесплатного дошкольного образования в муниципальных дошкольных образовательных организациях и муниципальных общеобразовательных организациях в Камчатском крае	0701	9904026		843 590.76500	843 590.76500	100,0 %
	Субсидии бюджетным учреждениям на финансовое обеспечение государственного (муниципального) задания на оказание государственных (муниципальных) услуг (выполнение работ)	0701	9904026	611	311 817.71864	311 817.71864	100,0 %
	Субсидии автономным учреждениям на финансовое обеспечение государственного (муниципального) задания на оказание государственных (муниципальных) услуг (выполнение работ)	0701	9904026	621	531 773.04636	531 773.04636	100,0 %
	Расходы за счет средств краевого бюджета на уплату налога на имущество организаций муниципальными учреждениями в Камчатском крае	0701	9904039		28 228.08200	28 228.08200	100,0 %
	Субсидии бюджетным учреждениям на финансовое обеспечение государственного (муниципального) задания на оказание государственных (муниципальных) услуг (выполнение работ)	0701	9904039	611	6 625.85800	6 625.85800	100,0 %
	Субсидии автономным учреждениям на финансовое обеспечение государственного (муниципального) задания на оказание государственных (муниципальных) услуг (выполнение работ)	0701	9904039	621	21 602.22400	21 602.22400	100,0 %
	Подпрограмма «Повышение устойчивости жилых домов, основных объектов и систем жизнеобеспечения» Муниципальной программы «Обеспечение доступным и комфортным жильем жителей Петропавловск-Камчатского городского округа»	0702	0230000		89 885.00000	60 091.46427	66,9 %
	Расходы за счет средств краевого бюджета, направленные на реализацию инвестиционных мероприятий соответствующей подпрограммы соответствующей государственной программы Камчатского края	0702	0234007		4 430.00000	4 030.00000	91,0 %
	Бюджетные инвестиции в объекты капитального строительства государственной (муниципальной) собственности	0702	0234007	414	4 430.00000	4 030.00000	91,0 %
	<i>Сейсмоусиление здания школы № 8 по ул. Давыдова 15 в г. Петропавловске-Камчатском, подпрограммы «Повышение устойчивости жилых домов, основных объектов и систем жизнеобеспечения в Камчатском крае», Государственной программы Камчатского края «Обеспечение доступным и комфортным жильем жителей Камчатского края на 2014-2018 годы»</i>	0702	0234007	414	4 030.00000	4 030.00000	100,0 %
	<i>Сейсмоусиление здания МБОУ средняя школа № 33 (филиал № 2) по проспекту Рыбаков, 28 в г. Петропавловске-Камчатском, подпрограммы «Повышение устойчивости жилых домов, основных объектов и систем жизнеобеспечения в Камчатском крае», Государственной программы Камчатского края «Обеспечение доступным и комфортным жильем жителей Камчатского края на 2014-2018 годы»</i>	0702	0234007	414	400.00000	0.00000	0,0 %
	Субсидии на реализацию мероприятий федеральной целевой программы «Повышение устойчивости жилых домов, основных объектов и систем жизнеобеспечения в сейсмических районах Российской Федерации на 2009 – 2018 годы»	0702	0235105		81 460.00000	52 302.92676	64,2 %
	Бюджетные инвестиции в объекты капитального строительства государственной (муниципальной) собственности	0702	0235105	414	81 460.00000	52 302.92676	64,2 %
	<i>Сейсмоусиление здания школы № 8 по ул. Давыдова 15 в г. Петропавловске-Камчатском, подпрограммы «Повышение устойчивости жилых домов, основных объектов и систем жизнеобеспечения в Камчатском крае», Государственной программы Камчатского края «Обеспечение доступным и комфортным жильем жителей Камчатского края на 2014-2018 годы»</i>	0702	0235105	414	81 460.00000	0.00000	0,0 %
	Разработка проектно- сметной документации на сейсмоусиление жилых домов, основных объектов и систем жизнеобеспечения, прохождения госэкспертизы, проверка на достоверность сметной стоимости и авторский надзор	0702	0237139		2 865.00000	2 758.53751	96,3 %
	Бюджетные инвестиции в объекты капитального строительства государственной (муниципальной) собственности	0702	0237139	414	2 865.00000	2 758.53751	96,3 %
	<i>Софинансирование за счет средств городского бюджета (сейсмоусиление здания МАОУ «Средняя образовательная школа № 3 по ул. Зеленая роща, 24» в городе Петропавловск-Камчатский)</i>	0702	0237139	414	2 865.00000	2 758.53751	96,3 %
	Сейсмоусиление основных объектов и систем жизнеобеспечения, имеющих утвержденную и прошедшую государственную экспертизу проектную документацию	0702	0237141		1 130.00000	1 000.00000	88,5 %
	Бюджетные инвестиции в объекты капитального строительства государственной (муниципальной) собственности	0702	0237141	414	1 130.00000	1 000.00000	88,5 %
	<i>Софинансирование за счет средств городского бюджета (сейсмоусиление здания МБОУ средняя школа № 33 (филиал № 2) по проспекту Рыбаков, 28 в г. Петропавловске-Камчатском)</i>	0702	0237141	414	130.00000	0.00000	0,0 %
	<i>Софинансирование за счет городского бюджета (сейсмоусиление здания средней школы № 8 по ул. Давыдова в г. Петропавловске-Камчатском)</i>	0702	0237141	414	1 000.00000	1 000.00000	100,0 %
	Подпрограмма «Комплексное благоустройство Петропавловск-Камчатского городского округа» Муниципальной программы «Энергоэффективность, развитие энергетики и коммунального хозяйства, обеспечение жителей Петропавловск-Камчатского городского округа коммунальными услугами, услугами по благоустройству территории и охрана окружающей среды»	0702	0330000		2 062.33335	2 062.33335	100,0 %

№	Наименование	Раздел, Подраздел	Целевая статья	Вид расходов	Годовой объем ассигнований	Фактическое исполнение	Процент исполнения
	Расходы за счет средств краевого бюджета, направленные на реализацию основных мероприятий соответствующей подпрограммы соответствующей государственной программы Камчатского края (за исключением инвестиционных мероприятий)	0702	0334006		1 680.80200	1 680.80200	100,0 %
	Прочая закупка товаров, работ и услуг для обеспечения государственных (муниципальных) нужд	0702	0334006	244	1 680.80200	1 680.80200	100,0 %
	Устройство ограждений объектов социальной сферы	0702	0337249		381.53135	381.53135	100,0 %
	Прочая закупка товаров, работ и услуг для обеспечения государственных (муниципальных) нужд	0702	0337249	244	381.53135	381.53135	100,0 %
	Расходы на обеспечение деятельности (оказание услуг) общеобразовательных учреждений Петропавловск-Камчатского городского округа	0702	9901107		307 252.92583	296 830.57094	96,6 %
	Субсидии бюджетным учреждениям на финансовое обеспечение государственного (муниципального) задания на оказание государственных (муниципальных) услуг (выполнение работ)	0702	9901107	611	164 517.24544	159 044.49527	96,7 %
	Субсидии бюджетным учреждениям на иные цели	0702	9901107	612	3 365.00000	3 364.99999	100,0 %
	Субсидии автономным учреждениям на финансовое обеспечение государственного (муниципального) задания на оказание государственных (муниципальных) услуг (выполнение работ)	0702	9901107	621	123 750.43239	119 001.57268	96,2 %
	Субсидии автономным учреждениям на иные цели	0702	9901107	622	15 620.24800	15 419.50300	98,7 %
	Расходы на обеспечение деятельности (оказание услуг) учреждений по внешкольной работе с детьми (детские музыкальные школы)	0702	9901108		95 113.05477	94 655.88519	99,5 %
	Субсидии бюджетным учреждениям на финансовое обеспечение государственного (муниципального) задания на оказание государственных (муниципальных) услуг (выполнение работ)	0702	9901108	611	51 003.15053	50 734.90405	99,5 %
	Субсидии автономным учреждениям на финансовое обеспечение государственного (муниципального) задания на оказание государственных (муниципальных) услуг (выполнение работ)	0702	9901108	621	44 109.90424	43 920.98114	99,6 %
	Расходы на обеспечение деятельности (оказание услуг) учреждений по внешкольной работе с детьми (дополнительное образование)	0702	9901109		129 021.18726	128 132.54114	99,3 %
	Субсидии бюджетным учреждениям на финансовое обеспечение государственного (муниципального) задания на оказание государственных (муниципальных) услуг (выполнение работ)	0702	9901109	611	103 483.65658	103 109.69511	99,6 %
	Субсидии бюджетным учреждениям на иные цели	0702	9901109	612	300.00000	300.00000	100,0 %
	Субсидии автономным учреждениям на финансовое обеспечение государственного (муниципального) задания на оказание государственных (муниципальных) услуг (выполнение работ)	0702	9901109	621	24 887.53068	24 722.84603	99,3 %
	Субсидии автономным учреждениям на иные цели	0702	9901109	622	350.00000	0.00000	0,0 %
	Расходы на обеспечение деятельности (оказание услуг) образовательных учреждений Петропавловск-Камчатского городского округа (специальные коррекционные школы)	0702	9901110		2 436.19474	2 223.61165	91,3 %
	Фонд оплаты труда казенных учреждений и взносы по обязательному социальному страхованию	0702	9901110	111	1 460.93274	1 285.39765	88,0 %
	Прочая закупка товаров, работ и услуг для обеспечения государственных (муниципальных) нужд	0702	9901110	244	975.26200	938.21400	96,2 %
	Расходы на обеспечение деятельности (оказание услуг) образовательных учреждений Петропавловск-Камчатского городского округа (детские дома)	0702	9901111		3 050.16462	3 050.16462	100,0 %
	Прочая закупка товаров, работ и услуг для обеспечения государственных (муниципальных) нужд	0702	9901111	244	3 050.16462	3 050.16462	100,0 %
	Расходы на проведение городских культурно-массовых мероприятий	0702	9901225		114.03300	114.03300	100,0 %
	Субсидии автономным учреждениям на иные цели	0702	9901225	622	114.03300	114.03300	100,0 %
	Дотации на поддержку мер по обеспечению сбалансированности бюджетов	0702	9904003		5 886.00000	5 885.99800	100,0 %
	Прочая закупка товаров, работ и услуг для обеспечения государственных (муниципальных) нужд	0702	9904003	244	145.00000	145.00000	100,0 %
	Субсидии бюджетным учреждениям на иные цели	0702	9904003	612	2 436.00000	2 436.00000	100,0 %
	Субсидии автономным учреждениям на иные цели	0702	9904003	622	3 305.00000	3 304.99800	100,0 %
	Расходы за счет средств краевого бюджета, предоставленных в целях выравнивания обеспеченности муниципальных образований в Камчатском крае по реализации ими их расходных обязательств	0702	9904004		175 082.39819	175 082.39819	100,0 %
	Субсидии бюджетным учреждениям на финансовое обеспечение государственного (муниципального) задания на оказание государственных (муниципальных) услуг (выполнение работ)	0702	9904004	611	78 046.95914	78 046.95914	100,0 %
	Субсидии автономным учреждениям на финансовое обеспечение государственного (муниципального) задания на оказание государственных (муниципальных) услуг (выполнение работ)	0702	9904004	621	97 035.43905	97 035.43905	100,0 %
	Расходы на выполнение государственных полномочий Камчатского края по обеспечению государственных гарантий реализации прав на получение общедоступного и бесплатного начального общего, основного общего, среднего общего образования в муниципальных общеобразовательных организациях, по обеспечению дополнительного образования детей в муниципальных общеобразовательных организациях в Камчатском крае	0702	9904019		1 615 737.80000	1 612 237.96785	99,8 %
	Субсидии бюджетным учреждениям на финансовое обеспечение государственного (муниципального) задания на оказание государственных (муниципальных) услуг (выполнение работ)	0702	9904019	611	715 576.47044	714 243.43129	99,8 %

№	Наименование	Раздел, Подраздел	Целевая статья	Вид расходов	Годовой объем ассигнований	Фактическое исполнение	Процент исполнения
	Субсидии автономным учреждениям на финансовое обеспечение государственного (муниципального) задания на оказание государственных (муниципальных) услуг (выполнение работ)	0702	9904019	621	900 161.32956	897 994.53656	99,8 %
	Расходы на выполнение государственных полномочий Камчатского края по организации предоставления общего образования и созданию условий для осуществления присмотра и ухода за детьми, содержания детей в отдельных образовательных организациях в Камчатском крае	0702	9904020		167 669.00000	166 969.75200	99,6 %
	Фонд оплаты труда казенных учреждений и взносы по обязательному социальному страхованию	0702	9904020	111	132 550.91837	132 550.91837	100,0 %
	Иные выплаты персоналу казенных учреждений, за исключением фонда оплаты труда	0702	9904020	112	2 406.45746	2 406.45746	100,0 %
	Прочая закупка товаров, работ и услуг для обеспечения государственных (муниципальных) нужд	0702	9904020	244	29 032.92496	28 486.75061	98,1 %
	Пособия, компенсации и иные социальные выплаты гражданам, кроме публичных нормативных обязательств	0702	9904020	321	831.38900	679.49500	81,7 %
	Уплата налога на имущество организаций и земельного налога	0702	9904020	851	2 662.74900	2 662.74900	100,0 %
	Уплата прочих налогов, сборов и иных платежей	0702	9904020	852	184.56121	183.38156	99,4 %
	Расходы на выполнение государственных полномочий Камчатского края по выплате ежемесячной доплаты к заработной плате педагогическим работникам муниципальных образовательных учреждений, финансируемых из местных бюджетов (дошкольные образовательные учреждения, учреждения дополнительного образования детей, находящиеся в ведении органов управления образованием и органов управления культурой), имеющих ученые степени доктора наук, кандидата наук, государственные награды СССР, РСФСР и Российской Федерации	0702	9904022		578.03700	572.80761	99,1 %
	Субсидии бюджетным учреждениям на иные цели	0702	9904022	612	326.26668	321.19805	98,4 %
	Субсидии автономным учреждениям на иные цели	0702	9904022	622	251.77032	251.60956	99,9 %
	Расходы на выполнение государственных полномочий Камчатского края по обеспечению государственных гарантий реализации прав на получение общедоступного и бесплатного дошкольного образования в муниципальных дошкольных образовательных организациях и муниципальных общеобразовательных организациях в Камчатском крае	0702	9904026		31 239.23500	31 239.23500	100,0 %
	Субсидии бюджетным учреждениям на финансовое обеспечение государственного (муниципального) задания на оказание государственных (муниципальных) услуг (выполнение работ)	0702	9904026	611	3 546.72457	3 546.72457	100,0 %
	Субсидии автономным учреждениям на финансовое обеспечение государственного (муниципального) задания на оказание государственных (муниципальных) услуг (выполнение работ)	0702	9904026	621	27 692.51043	27 692.51043	100,0 %
	Расходы на выполнение государственных полномочий Камчатского края по выплате вознаграждения за выполнение функций классного руководителя педагогическим работникам муниципальных образовательных учреждений в Камчатском крае	0702	9904028		29 215.00000	28 695.91146	98,2 %
	Фонд оплаты труда казенных учреждений и взносы по обязательному социальному страхованию	0702	9904028	111	741.35800	678.61959	91,5 %
	Субсидии бюджетным учреждениям на иные цели	0702	9904028	612	12 875.13400	12 700.50928	98,6 %
	Субсидии автономным учреждениям на иные цели	0702	9904028	622	15 598.50800	15 316.78259	98,2 %
	Расходы на выполнение государственных полномочий Камчатского края по организации содержания и воспитания детей в организациях для детей-сирот и детей, оставшихся без попечения родителей, в Камчатском крае	0702	9904032		119 634.43069	118 962.98472	99,4 %
	Фонд оплаты труда казенных учреждений и взносы по обязательному социальному страхованию	0702	9904032	111	80 624.77184	80 023.78099	99,3 %
	Иные выплаты персоналу казенных учреждений, за исключением фонда оплаты труда	0702	9904032	112	2 798.85579	2 798.85579	100,0 %
	Прочая закупка товаров, работ и услуг для обеспечения государственных (муниципальных) нужд	0702	9904032	244	34 092.46056	34 085.35791	100,0 %
	Пособия, компенсации и иные социальные выплаты гражданам, кроме публичных нормативных обязательств	0702	9904032	321	746.89300	732.57600	98,1 %
	Уплата налога на имущество организаций и земельного налога	0702	9904032	851	1 225.84355	1 225.84355	100,0 %
	Уплата прочих налогов, сборов и иных платежей	0702	9904032	852	145.60595	96.57048	66,3 %
	Расходы за счет средств краевого бюджета на уплату налога на имущество организаций муниципальными учреждениями в Камчатском крае	0702	9904039		46 233.12144	46 233.12144	100,0 %
	Субсидии бюджетным учреждениям на финансовое обеспечение государственного (муниципального) задания на оказание государственных (муниципальных) услуг (выполнение работ)	0702	9904039	611	18 278.01600	18 278.01600	100,0 %
	Субсидии автономным учреждениям на финансовое обеспечение государственного (муниципального) задания на оказание государственных (муниципальных) услуг (выполнение работ)	0702	9904039	621	26 425.09944	26 425.09944	100,0 %
	Уплата налога на имущество организаций и земельного налога	0702	9904039	851	1 530.00600	1 530.00600	100,0 %
	Расходы на выплату ежемесячного денежного вознаграждения за классное руководство	0702	9905087		446.36598	446.36598	100,0 %
	Субсидии автономным учреждениям на иные цели	0702	9905087	622	446.36598	446.36598	100,0 %
	Подпрограмма «Обеспечение жильем молодых семей» Муниципальной программы «Обеспечение доступным и комфортным жильем жителей Петропавловск-Камчатского городского округа»	0707	0240000		82 440.15700	79 898.78400	96,9 %

№	Наименование	Раздел, Подраздел	Целевая статья	Вид расходов	Годовой объем ассигнований	Фактическое исполнение	Процент исполнения
	Расходы за счет средств краевого бюджета, направленные на реализацию инвестиционных мероприятий соответствующей подпрограммы соответствующей государственной программы Камчатского края	0707	0244007		34 988.71700	33 911.34320	96,9 %
	Субсидии гражданам на приобретение жилья	0707	0244007	322	34 988.71700	33 911.34320	96,9 %
	Мероприятия подпрограммы «Обеспечение жильем молодых семей» федеральной целевой программы «Жилище» на 2011 – 2015 годы	0707	0245020		34 261.14300	33 206.79500	96,9 %
	Субсидии гражданам на приобретение жилья	0707	0245020	322	34 261.14300	33 206.79500	96,9 %
	Предоставление молодым семьям социальных выплат	0707	0247166		13 190.29700	12 780.64580	96,9 %
	Субсидии гражданам на приобретение жилья	0707	0247166	322	13 190.29700	12 780.64580	96,9 %
	Подпрограмма «Молодежь Петропавловск-Камчатского городского округа» Муниципальной программы «Создание условий для развития культуры, спорта и молодежной политики в Петропавловск-Камчатском городском округе»	0707	0520000		8 640.00000	8 603.05593	99,6 %
	Субсидии местным бюджетам на реализацию основных мероприятий соответствующей подпрограммы соответствующей государственной программы Камчатского края (за исключением инвестиционных мероприятий и субсидий, которым присвоены отдельные коды)	0707	0524006		500.00000	500.00000	100,0 %
	Субсидии автономным учреждениям на иные цели	0707	0524006	622	500.00000	500.00000	100,0 %
	Информирование молодежи в рамках проекта «Новый взгляд»	0707	0527392		400.00000	398.42293	99,6 %
	Субсидии автономным учреждениям на иные цели	0707	0527392	622	400.00000	398.42293	99,6 %
	Вовлечение молодежи в социальную практику, общественную, экономическую и гражданскую жизнь территориального сообщества в рамках проектов «Доброволец», «Команда», «Шаг навстречу»	0707	0527393		4 190.00000	4 189.76000	100,0 %
	Прочая закупка товаров, работ и услуг для обеспечения государственных (муниципальных) нужд	0707	0527393	244	1 330.00000	1 329.76000	100,0 %
	Субсидии автономным учреждениям на иные цели	0707	0527393	622	2 860.00000	2 860.00000	100,0 %
	Выявление и продвижение талантливой молодежи, поддержка общественных организаций и объединений в реализации творческих, научных, спортивных, социальных проектов и программ в рамках проекта «Успех в твоих руках»	0707	0527394		3 550.00000	3 514.87300	99,0 %
	Прочая закупка товаров, работ и услуг для обеспечения государственных (муниципальных) нужд	0707	0527394	244	620.00000	584.87300	94,3 %
	Субсидии автономным учреждениям на иные цели	0707	0527394	622	830.00000	830.00000	100,0 %
	Субсидии юридическим лицам (кроме некоммерческих организаций), индивидуальным предпринимателям, физическим лицам	0707	0527394	810	2 100.00000	2 100.00000	100,0 %
	Подпрограмма «Временное трудоустройство и содействие занятости молодежи» Муниципальной программы «Создание условий для развития культуры, спорта и молодежной политики в Петропавловск-Камчатском городском округе»	0707	0530000		7 580.00000	7 493.62991	98,9 %
	Организационное и информационное обеспечение, содействию молодежи при вступлении в трудовую жизнь в рамках проектов «Новый взгляд», «Шаг навстречу», «Карьера»	0707	0537415		900.00000	899.82320	100,0 %
	Субсидии автономным учреждениям на иные цели	0707	0537415	622	900.00000	899.82320	100,0 %
	Обеспечение временного трудоустройства несовершеннолетних в возрасте от 14 до 18 лет в рамках проекта «Карьера»	0707	0537416		6 680.00000	6 593.80671	98,7 %
	Субсидии автономным учреждениям на иные цели	0707	0537416	622	6 680.00000	6 593.80671	98,7 %
	Расходы на обеспечение деятельности (оказание услуг) муниципального автономного учреждения «Молодежный центр Петропавловск-Камчатского городского округа»	0707	9901112		2 510.89800	2 510.89800	100,0 %
	Субсидии автономным учреждениям на финансовое обеспечение государственного (муниципального) задания на оказание государственных (муниципальных) услуг (выполнение работ)	0707	9901112	621	2 510.89800	2 510.89800	100,0 %
	Расходы на проведение мероприятий для детей и молодежи	0707	9901226		5 085.00000	5 078.36188	99,9 %
	Прочая закупка товаров, работ и услуг для обеспечения государственных (муниципальных) нужд	0707	9901226	244	242.37967	242.37967	100,0 %
	Премии и гранты	0707	9901226	350	868.90080	868.90080	100,0 %
	Субсидии бюджетным учреждениям на иные цели	0707	9901226	612	2 021.95500	2 017.20013	99,8 %
	Субсидии автономным учреждениям на иные цели	0707	9901226	622	1 951.76453	1 949.88128	99,9 %
	Расходы за счет средств краевого бюджета, направленные на реализацию основных мероприятий соответствующей подпрограммы соответствующей государственной программы Камчатского края (за исключением инвестиционных мероприятий)	0707	9904006		16 093.05150	15 871.03594	98,6 %
	Субсидии бюджетным учреждениям на иные цели	0707	9904006	612	7 629.38950	7 498.90120	98,3 %
	Субсидии автономным учреждениям на иные цели	0707	9904006	622	8 463.66200	8 372.13474	98,9 %
	Подпрограмма «Развитие общего и дополнительного образования» Муниципальной программы «Развитие образования и социальная поддержка граждан в Петропавловск-Камчатском городском округе»	0709	0110000		206 833.54329	205 589.42382	99,4 %
	Расходы за счет средств краевого бюджета, направленные на реализацию основных мероприятий соответствующей подпрограммы соответствующей государственной программы Камчатского края (за исключением инвестиционных мероприятий)	0709	0114006		74 420.95619	73 831.31672	99,2 %
	Прочая закупка товаров, работ и услуг для обеспечения государственных (муниципальных) нужд	0709	0114006	244	46 761.13845	46 263.39393	98,9 %
	Субсидии бюджетным учреждениям на иные цели	0709	0114006	612	11 780.47651	11 698.81579	99,3 %

№	Наименование	Раздел, Подраздел	Целевая статья	Вид расходов	Годовой объем ассигнований	Фактическое исполнение	Процент исполнения
	Субсидии автономным учреждениям на иные цели	0709	0114006	622	15 879.34123	15 869.10700	99,9 %
	Обеспечение доступности приоритетных объектов и услуг в приоритетных сферах жизнедеятельности инвалидов и других маломобильных групп населения в рамках подпрограммы «Доступная среда в Камчатском крае» государственной программы Камчатского края «Социальная поддержка граждан в Камчатском крае на 2014-2018 годы»	0709	0115027		5 293.36900	4 642.23625	87,7 %
	Субсидии автономным учреждениям на иные цели	0709	0115027	622	5 293.36900	4 642.23625	87,7 %
	Укрепление материально-технической базы образовательных учреждений и создание условий для перехода общеобразовательных учреждений на Федеральные государственные образовательные стандарты	0709	0117001		13 091.20000	13 091.20000	100,0 %
	Субсидии бюджетным учреждениям на иные цели	0709	0117001	612	5 107.00000	5 107.00000	100,0 %
	Субсидии автономным учреждениям на иные цели	0709	0117001	622	7 984.20000	7 984.20000	100,0 %
	Поддержка инновационных общеобразовательных учреждений, развитие учительского потенциала	0709	0117003		700.00000	700.00000	100,0 %
	Субсидии бюджетным учреждениям на иные цели	0709	0117003	612	165.00000	165.00000	100,0 %
	Субсидии автономным учреждениям на иные цели	0709	0117003	622	535.00000	535.00000	100,0 %
	Создание системы поддержки одаренных детей и популяризация передового педагогического опыта	0709	0117004		3 659.04376	3 658.20151	100,0 %
	Прочая закупка товаров, работ и услуг для обеспечения государственных (муниципальных) нужд	0709	0117004	244	744.93400	744.93400	100,0 %
	Премии и гранты	0709	0117004	350	486.65324	486.65324	100,0 %
	Субсидии бюджетным учреждениям на иные цели	0709	0117004	612	1 510.37000	1 509.52775	99,9 %
	Субсидии автономным учреждениям на иные цели	0709	0117004	622	917.08652	917.08652	100,0 %
	Организация дистанционного обучения детей с ограниченными возможностями здоровья	0709	0117005		50.00000	50.00000	100,0 %
	Субсидии автономным учреждениям на иные цели	0709	0117005	622	50.00000	50.00000	100,0 %
	Приобретение медикаментов, медицинских аптечек для медицинских кабинетов образовательных учреждений	0709	0117006		577.82624	577.82624	100,0 %
	Субсидии бюджетным учреждениям на иные цели	0709	0117006	612	418.82624	418.82624	100,0 %
	Субсидии автономным учреждениям на иные цели	0709	0117006	622	159.00000	159.00000	100,0 %
	Внедрение здоровьесберегающих технологий и методик обучения в общеобразовательных учреждениях и дошкольных образовательных учреждениях	0709	0117007		399.66000	399.66000	100,0 %
	Субсидии автономным учреждениям на иные цели	0709	0117007	622	399.66000	399.66000	100,0 %
	Внедрение современных форм организации питания	0709	0117008		16 016.39000	16 016.39000	100,0 %
	Субсидии бюджетным учреждениям на иные цели	0709	0117008	612	2 328.00000	2 328.00000	100,0 %
	Субсидии автономным учреждениям на иные цели	0709	0117008	622	13 688.39000	13 688.39000	100,0 %
	Популяризация рационального питания, как составляющей здорового образа жизни обучающихся общеобразовательных учреждений	0709	0117009		205.00000	205.00000	100,0 %
	Субсидии бюджетным учреждениям на иные цели	0709	0117009	612	90.00000	90.00000	100,0 %
	Субсидии автономным учреждениям на иные цели	0709	0117009	622	115.00000	115.00000	100,0 %
	Приобретение спортивного оборудования и инвентаря для общеобразовательных учреждений	0709	0117010		500.00000	500.00000	100,0 %
	Прочая закупка товаров, работ и услуг для обеспечения государственных (муниципальных) нужд	0709	0117010	244	100.00000	100.00000	100,0 %
	Субсидии бюджетным учреждениям на иные цели	0709	0117010	612	140.00000	140.00000	100,0 %
	Субсидии автономным учреждениям на иные цели	0709	0117010	622	260.00000	260.00000	100,0 %
	Укрепление материально-технической базы муниципальных образовательных учреждений дополнительного образования детей	0709	0117011		2 000.00000	2 000.00000	100,0 %
	Субсидии бюджетным учреждениям на иные цели	0709	0117011	612	1 800.00000	1 800.00000	100,0 %
	Субсидии автономным учреждениям на иные цели	0709	0117011	622	200.00000	200.00000	100,0 %
	Обеспечение участия творческих коллективов, победителей спортивных соревнований в региональных, российских и международных конкурсах и соревнованиях	0709	0117012		1 850.00000	1 847.49500	99,9 %
	Субсидии бюджетным учреждениям на иные цели	0709	0117012	612	1 620.00000	1 617.49500	99,8 %
	Субсидии автономным учреждениям на иные цели	0709	0117012	622	230.00000	230.00000	100,0 %
	Поддержка муниципальных образовательных учреждений дополнительного образования детей	0709	0117013		395.70000	395.70000	100,0 %
	Субсидии бюджетным учреждениям на иные цели	0709	0117013	612	115.70000	115.70000	100,0 %
	Субсидии автономным учреждениям на иные цели	0709	0117013	622	280.00000	280.00000	100,0 %
	Установление льгот для детей «группы риска» при организации отдыха в оздоровительном лагере в период каникул	0709	0117014		549.54000	549.54000	100,0 %
	Субсидии бюджетным учреждениям на иные цели	0709	0117014	612	329.72400	329.72400	100,0 %
	Субсидии автономным учреждениям на иные цели	0709	0117014	622	219.81600	219.81600	100,0 %
	Приведение образовательных учреждений в соответствие с современными требованиями, в том числе проведение ремонтных работ в соответствии с СанПиН	0709	0117015		82 400.32270	82 400.32270	100,0 %
	Субсидии бюджетным учреждениям на иные цели	0709	0117015	612	46 388.47866	46 388.47866	100,0 %



№	Наименование	Раздел, Подраздел	Целевая статья	Вид расходов	Годовой объем ассигнований	Фактическое исполнение	Процент исполнения
	Субсидии автономным учреждениям на иные цели	0709	0117015	622	36 011.84404	36 011.84404	100,0 %
	Оснащение образовательных учреждений защитным оборудованием и сооружениями в целях обеспечения антитеррористической безопасности	0709	0117016		200.00000	200.00000	100,0 %
	Субсидии бюджетным учреждениям на иные цели	0709	0117016	612	40.00000	40.00000	100,0 %
	Субсидии автономным учреждениям на иные цели	0709	0117016	622	160.00000	160.00000	100,0 %
	Устройство площадок под установку мусоросборных контейнеров, приобретение мусоросборных контейнеров, благоустройство муниципальных учреждений	0709	0117017		2 006.33540	2 006.33540	100,0 %
	Субсидии бюджетным учреждениям на иные цели	0709	0117017	612	380.23740	380.23740	100,0 %
	Субсидии автономным учреждениям на иные цели	0709	0117017	622	1 626.09800	1 626.09800	100,0 %
	Установка систем видеонаблюдения в образовательных учреждениях	0709	0117018		1 518.20000	1 518.20000	100,0 %
	Субсидии автономным учреждениям на иные цели	0709	0117018	622	1 518.20000	1 518.20000	100,0 %
	Обеспечение беспрепятственного доступа в муниципальные образовательные учреждения для инвалидов и других маломобильных групп населения	0709	0117019		1 000.00000	1 000.00000	100,0 %
	Субсидии бюджетным учреждениям на иные цели	0709	0117019	612	250.00000	250.00000	100,0 %
	Субсидии автономным учреждениям на иные цели	0709	0117019	622	750.00000	750.00000	100,0 %
	Подпрограмма «Развитие дошкольного образования» Муниципальной программы «Развитие образования и социальная поддержка граждан в Петропавловск-Камчатском городском округе »	0709	0120000		76 585.49808	76 572.25668	100,0 %
	Расходы за счет средств краевого бюджета, направленные на реализацию основных мероприятий соответствующей подпрограммы соответствующей государственной программы Камчатского края (за исключением инвестиционных мероприятий)	0709	0124006		34 059.73163	34 059.73163	100,0 %
	Субсидии бюджетным учреждениям на иные цели	0709	0124006	612	13 038.38996	13 038.38996	100,0 %
	Субсидии автономным учреждениям на иные цели	0709	0124006	622	21 021.34167	21 021.34167	100,0 %
	Приведение муниципальных дошкольных образовательных учреждений в соответствие с санитарно-эпидемиологическими правилами и нормативами СанПин 2.4.1.2660-10 «Санитарно-эпидемиологические требования к устройству, содержанию и организации режима работы в дошкольных организациях», капитальные ремонты в течение всего периода	0709	0127039		24 566.25335	24 566.25335	100,0 %
	Субсидии бюджетным учреждениям на иные цели	0709	0127039	612	3 824.50000	3 824.50000	100,0 %
	Субсидии автономным учреждениям на иные цели	0709	0127039	622	20 741.75335	20 741.75335	100,0 %
	Развитие альтернативных форм дошкольного образования	0709	0127040		4 181.43265	4 181.43265	100,0 %
	Субсидии юридическим лицам (кроме некоммерческих организаций), индивидуальным предпринимателям, физическим лицам	0709	0127040	810	4 181.43265	4 181.43265	100,0 %
	Открытие дополнительных групп в муниципальных дошкольных образовательных учреждениях	0709	0127041		3 036.26645	3 036.26645	100,0 %
	Субсидии бюджетным учреждениям на иные цели	0709	0127041	612	2 286.26645	2 286.26645	100,0 %
	Субсидии автономным учреждениям на иные цели	0709	0127041	622	750.00000	750.00000	100,0 %
	Приобретение игрового, дидактического и спортивного оборудования для всех групп муниципальных дошкольных образовательных учреждений	0709	0127042		442.80000	442.80000	100,0 %
	Субсидии бюджетным учреждениям на иные цели	0709	0127042	612	217.80000	217.80000	100,0 %
	Субсидии автономным учреждениям на иные цели	0709	0127042	622	225.00000	225.00000	100,0 %
	Приобретение специального оборудования для работы с детьми с ограниченными возможностями здоровья	0709	0127043		920.00000	920.00000	100,0 %
	Субсидии бюджетным учреждениям на иные цели	0709	0127043	612	400.00000	400.00000	100,0 %
	Субсидии автономным учреждениям на иные цели	0709	0127043	622	520.00000	520.00000	100,0 %
	Приобретение технологического оборудования для муниципальных дошкольных образовательных учреждений	0709	0127045		1 682.40000	1 682.40000	100,0 %
	Субсидии автономным учреждениям на иные цели	0709	0127045	622	1 682.40000	1 682.40000	100,0 %
	Кадровое обеспечение дошкольных образовательных учреждений №№ 29, 37 (профессиональная переподготовка специалистов по программе «Тифлопедагогика и тифлопсихология»)	0709	0127046		226.11400	220.64600	97,6 %
	Субсидии бюджетным учреждениям на иные цели	0709	0127046	612	154.24000	148.77200	96,5 %
	Субсидии автономным учреждениям на иные цели	0709	0127046	622	71.87400	71.87400	100,0 %
	Приобретение и обновление компьютерной техники	0709	0127047		418.00000	418.00000	100,0 %
	Субсидии автономным учреждениям на иные цели	0709	0127047	622	418.00000	418.00000	100,0 %
	Приобретение мебели в муниципальные дошкольные образовательные учреждения (в соответствии с существующей потребностью)	0709	0127048		6 642.50000	6 642.50000	100,0 %
	Субсидии бюджетным учреждениям на иные цели	0709	0127048	612	3 213.40000	3 213.40000	100,0 %
	Субсидии автономным учреждениям на иные цели	0709	0127048	622	3 429.10000	3 429.10000	100,0 %
	Поддержка дошкольных образовательных учреждений – победителей и лауреатов конкурсов различных уровней на конкурсной основе	0709	0127049		75.00000	75.00000	100,0 %
	Субсидии автономным учреждениям на иные цели	0709	0127049	622	75.00000	75.00000	100,0 %
	Разработка и внедрение примерного меню для организации питания воспитанников муниципальных дошкольных образовательных учреждений	0709	0127050		335.00000	327.22660	97,7 %
	Прочая закупка товаров, работ и услуг для обеспечения государственных (муниципальных) нужд	0709	0127050	244	335.00000	327.22660	97,7 %

№	Наименование	Раздел, Подраздел	Целевая статья	Вид расходов	Годовой объем ассигнований	Фактическое исполнение	Процент исполнения
	Подпрограмма «Обеспечение пожарной безопасности объектов социальной сферы» Муниципальной программы «Развитие образования и социальная поддержка граждан в Петропавловск-Камчатском городском округе »	0709	0130000		2 494.76000	2 494.76000	100,0 %
	Замена автоматической пожарной сигнализации	0709	0137072		2 494.76000	2 494.76000	100,0 %
	Субсидии бюджетным учреждениям на иные цели	0709	0137072	612	1 864.76000	1 864.76000	100,0 %
	Субсидии автономным учреждениям на иные цели	0709	0137072	622	630.00000	630.00000	100,0 %
	Подпрограмма «Энергосбережение и повышение энергетической эффективности» Муниципальной программы «Энергоэффективность, развитие энергетики и коммунального хозяйства, обеспечение жителей Петропавловск-Камчатского городского округа коммунальными услугами, услугами по благоустройству территории и охрана окружающей среды»	0709	0310000		58 107.22000	58 107.21992	100,0 %
	Создание системы стимулирования энергосбережения в жилищно-коммунальной и бюджетных сферах, создание системы финансирования энергосбережения на возвратной основе путем проведения информационного, технического и учебного сопровождения работы по энергосбережению и повышению энергетической эффективности	0709	0317190		58 107.22000	58 107.21992	100,0 %
	Прочая закупка товаров, работ и услуг для обеспечения государственных (муниципальных) нужд	0709	0317190	244	7.22000	7.22000	100,0 %
	Субсидии бюджетным учреждениям на иные цели	0709	0317190	612	31 055.00000	31 054.99992	100,0 %
	Субсидии автономным учреждениям на иные цели	0709	0317190	622	27 045.00000	27 045.00000	100,0 %
	Подпрограмма «Комплексное благоустройство Петропавловск-Камчатского городского округа» Муниципальной программы «Энергоэффективность, развитие энергетики и коммунального хозяйства, обеспечение жителей Петропавловск-Камчатского городского округа коммунальными услугами, услугами по благоустройству территории и охрана окружающей среды»	0709	0330000		7 433.42500	7 433.42500	100,0 %
	Расходы за счет средств краевого бюджета, направленные на реализацию основных мероприятий соответствующей подпрограммы соответствующей государственной программы Камчатского края (за исключением инвестиционных мероприятий)	0709	0334006		6 058.24200	6 058.24200	100,0 %
	Субсидии бюджетным учреждениям на иные цели	0709	0334006	612	2 037.15400	2 037.15400	100,0 %
	Субсидии автономным учреждениям на иные цели	0709	0334006	622	4 021.08800	4 021.08800	100,0 %
	Устройство ограждений объектов социальной сферы	0709	0337249		77.62100	77.62100	100,0 %
	Субсидии бюджетным учреждениям на иные цели	0709	0337249	612	77.62100	77.62100	100,0 %
	Ремонт и благоустройство муниципальных бюджетных учреждений Петропавловск-Камчатского городского округа	0709	0337251		1 297.56200	1 297.56200	100,0 %
	Субсидии бюджетным учреждениям на иные цели	0709	0337251	612	384.80000	384.80000	100,0 %
	Субсидии автономным учреждениям на иные цели	0709	0337251	622	912.76200	912.76200	100,0 %
	Подпрограмма «Ликвидация экологического ущерба от накопленного объема бытовых и промышленных отходов» Муниципальной программы «Энергоэффективность, развитие энергетики и коммунального хозяйства, обеспечение жителей Петропавловск-Камчатского городского округа коммунальными услугами, услугами по благоустройству территории и охрана окружающей среды»	0709	0340000		641.59400	638.21400	99,5 %
	Мероприятия по демеркуризации ртутьсодержащих отходов на территории Петропавловск-Камчатского городского округа	0709	0347276		401.59400	398.21400	99,2 %
	Прочая закупка товаров, работ и услуг для обеспечения государственных (муниципальных) нужд	0709	0347276	244	35.62000	35.62000	100,0 %
	Субсидии бюджетным учреждениям на иные цели	0709	0347276	612	177.74600	174.36600	98,1 %
	Субсидии автономным учреждениям на иные цели	0709	0347276	622	188.22800	188.22800	100,0 %
	Проведение экологических акций на территории Петропавловск-Камчатского городского округа	0709	0347279		240.00000	240.00000	100,0 %
	Субсидии автономным учреждениям на иные цели	0709	0347279	622	240.00000	240.00000	100,0 %
	Подпрограмма «Сохранение и развитие культуры» Муниципальной программы «Создание условий для развития культуры, спорта и молодежной политики в Петропавловск-Камчатском городском округе»	0709	0510000		4 679.67375	4 679.67375	100,0 %
	Расходы за счет средств краевого бюджета, направленные на реализацию основных мероприятий соответствующей подпрограммы соответствующей государственной программы Камчатского края (за исключением инвестиционных мероприятий)	0709	0514006		900.00000	900.00000	100,0 %
	Субсидии автономным учреждениям на иные цели	0709	0514006	622	900.00000	900.00000	100,0 %
	Обеспечение участия учащихся муниципальных учреждений дополнительного образования детей в конкурсах, фестивалях, выставках (международных, российских)	0709	0517359		399.67375	399.67375	100,0 %
	Субсидии бюджетным учреждениям на иные цели	0709	0517359	612	209.67375	209.67375	100,0 %
	Субсидии автономным учреждениям на иные цели	0709	0517359	622	190.00000	190.00000	100,0 %
	Повышение квалификации преподавателей муниципальных учреждений дополнительного образования детей	0709	0517360		280.00000	280.00000	100,0 %
	Субсидии бюджетным учреждениям на иные цели	0709	0517360	612	160.00000	160.00000	100,0 %
	Субсидии автономным учреждениям на иные цели	0709	0517360	622	120.00000	120.00000	100,0 %
	Обеспечение качества обучения в муниципальных учреждениях дополнительного образования детей (изготовление, приобретение: декорации, костюмов, расходных материалов)	0709	0517361		400.00000	400.00000	100,0 %
	Субсидии бюджетным учреждениям на иные цели	0709	0517361	612	200.00000	200.00000	100,0 %

№	Наименование	Раздел, Подраздел	Целевая статья	Вид расходов	Годовой объем ассигнований	Фактическое исполнение	Процент исполнения
	Субсидии автономным учреждениям на иные цели	0709	0517361	622	200.00000	200.00000	100,0 %
	Повышение качества образовательных услуг в муниципальных учреждениях дополнительного образования детей (приобретение новых инструментов, роялей)	0709	0517362		1 400.00000	1 400.00000	100,0 %
	Субсидии бюджетным учреждениям на иные цели	0709	0517362	612	700.00000	700.00000	100,0 %
	Субсидии автономным учреждениям на иные цели	0709	0517362	622	700.00000	700.00000	100,0 %
	Оснащение муниципальных учреждений дополнительного образования детей, (приобретение: оборудования, расходных материалов, мебели, оргтехники)	0709	0517363		1 300.00000	1 300.00000	100,0 %
	Субсидии бюджетным учреждениям на иные цели	0709	0517363	612	975.00000	975.00000	100,0 %
	Субсидии автономным учреждениям на иные цели	0709	0517363	622	325.00000	325.00000	100,0 %
	Подпрограмма «Развитие и совершенствование информационного общества» Муниципальной программы «Совершенствование системы муниципального управления Петропавловск-Камчатского городского округа»	0709	0910000		7 678.37916	7 631.28617	99,4 %
	Создание единой выделенной информационной сети среди учреждений образования Петропавловск-Камчатского городского округа	0709	0917649		3 539.68393	3 492.59094	98,7 %
	Закупка товаров, работ, услуг в сфере информационно-коммуникационных технологий	0709	0917649	242	3 539.68393	3 492.59094	98,7 %
	Создание муниципального ресурсного центра	0709	0917650		476.47811	476.47811	100,0 %
	Закупка товаров, работ, услуг в сфере информационно-коммуникационных технологий	0709	0917650	242	476.47811	476.47811	100,0 %
	Оснащение компьютерной, проекционной, копировально-множительной техникой учреждений образования	0709	0917651		3 662.21712	3 662.21712	100,0 %
	Закупка товаров, работ, услуг в сфере информационно-коммуникационных технологий	0709	0917651	242	3 662.21712	3 662.21712	100,0 %
	Расходы на обеспечение деятельности (оказание услуг) муниципального автономного учреждения «Ресурсный центр Петропавловск-Камчатского городского округа»	0709	9901113		47 999.83797	47 999.83797	100,0 %
	Субсидии автономным учреждениям на финансовое обеспечение государственного (муниципального) задания на оказание государственных (муниципальных) услуг (выполнение работ)	0709	9901113	621	47 999.83797	47 999.83797	100,0 %
	Расходы на обеспечение деятельности (оказание услуг) муниципального бюджетного учреждения Петропавловск-Камчатского городского округа «Централизованная бухгалтерия»	0709	9901122		118 171.08229	117 919.30481	99,8 %
	Субсидии бюджетным учреждениям на финансовое обеспечение государственного (муниципального) задания на оказание государственных (муниципальных) услуг (выполнение работ)	0709	9901122	611	117 130.08229	116 878.30481	99,8 %
	Субсидии бюджетным учреждениям на иные цели	0709	9901122	612	1 041.00000	1 041.00000	100,0 %
	Расходы на выполнение государственных полномочий Камчатского края по организации предоставления общего образования и созданию условий для осуществления присмотра и ухода за детьми, содержания детей в отдельных образовательных организациях в Камчатском крае	0709	9904020		500.00000	500.00000	100,0 %
	Субсидии бюджетным учреждениям на иные цели	0709	9904020	612	500.00000	500.00000	100,0 %
	Расходы за счет средств краевого бюджета на уплату налога на имущество организаций муниципальными учреждениями в Камчатском крае	0709	9904039		380.19600	380.19600	100,0 %
	Субсидии бюджетным учреждениям на финансовое обеспечение государственного (муниципального) задания на оказание государственных (муниципальных) услуг (выполнение работ)	0709	9904039	611	380.19600	380.19600	100,0 %
<b>6</b>	<b>Культура, кинематография</b>	<b>0800</b>			<b>227 553.14931</b>	<b>184 100.05817</b>	<b>80,9 %</b>
	Подпрограмма «Сохранение и развитие культуры» Муниципальной программы «Создание условий для развития культуры, спорта и молодежной политики в Петропавловск-Камчатском городском округе»	0801	0510000		24 544.98652	18 914.73035	77,1 %
	Организация проведения специализированных (очистных), ремонтно-реставрационных работ по сохранению объектов культурного наследия	0801	0517354		999.99200	999.99200	100,0 %
	Прочая закупка товаров, работ и услуг для обеспечения государственных (муниципальных) нужд	0801	0517354	244	999.99200	999.99200	100,0 %
	Инвестиционные мероприятия	0801	0517371		21 601.93377	15 971.67760	73,9 %
	Бюджетные инвестиции в объекты капитального строительства государственной (муниципальной) собственности	0801	0517371	414	21 601.93377	15 971.67760	73,9 %
	<i>Инвестиции</i>	<i>0801</i>	<i>0517371</i>	<i>414</i>	<i>21 601.93377</i>	<i>15 971.67760</i>	<i>73,9 %</i>
	Разработка проектно-сметной документации для проведения капитального ремонта помещений и коммуникационных сетей в здании по улице Бульвар рыбацкой славы, дом № 3 для размещения МБУК «Центральная городская библиотека»	0801	0517372		966.12264	966.12264	100,0 %
	Закупка товаров, работ, услуг в целях капитального ремонта государственного (муниципального) имущества	0801	0517372	243	966.12264	966.12264	100,0 %
	Разработка проектно-сметной документации для проведения капитального ремонта помещений и коммуникационных сетей в здании по улице Звездной, дом № 26 для размещения МБУК «Дом культуры и досуга «Апрель»	0801	0517373		976.93811	976.93811	100,0 %
	Закупка товаров, работ, услуг в целях капитального ремонта государственного (муниципального) имущества	0801	0517373	243	976.93811	976.93811	100,0 %
	Расходы на обеспечение деятельности (оказание услуг) дворцов и домов культуры, других учреждений культуры и средств массовой информации – «Дом культуры СРВ»	0801	9901114		16 779.87410	16 575.53904	98,8 %

№	Наименование	Раздел, Подраздел	Целевая статья	Вид расходов	Годовой объем ассигнований	Фактическое исполнение	Процент исполнения
	Субсидии автономным учреждениям на финансовое обеспечение государственного (муниципального) задания на оказание государственных (муниципальных) услуг (выполнение работ)	0801	9901114	621	16 779.87410	16 575.53904	98,8 %
	Расходы на обеспечение деятельности (оказание услуг) дворцов и домов культуры, других учреждений культуры и средств массовой информации – Дом культуры «Русская горница»	0801	9901115		6 740.22631	6 734.75035	99,9 %
	Субсидии бюджетным учреждениям на финансовое обеспечение государственного (муниципального) задания на оказание государственных (муниципальных) услуг (выполнение работ)	0801	9901115	611	6 740.22631	6 734.75035	99,9 %
	Расходы на обеспечение деятельности (оказание услуг) дворцов и домов культуры, других учреждений культуры и средств массовой информации – Центр культуры досуга «Апрель»	0801	9901116		15 837.04627	15 837.04627	100,0 %
	Субсидии бюджетным учреждениям на финансовое обеспечение государственного (муниципального) задания на оказание государственных (муниципальных) услуг (выполнение работ)	0801	9901116	611	15 837.04627	15 837.04627	100,0 %
	Расходы на обеспечение деятельности (оказание услуг) дворцов и домов культуры, других учреждений культуры и средств массовой информации – «Городской оркестр»	0801	9901117		5 619.73309	5 439.38749	96,8 %
	Субсидии бюджетным учреждениям на финансовое обеспечение государственного (муниципального) задания на оказание государственных (муниципальных) услуг (выполнение работ)	0801	9901117	611	5 619.73309	5 439.38749	96,8 %
	Расходы на обеспечение деятельности (оказание услуг) дворцов и домов культуры, других учреждений культуры и средств массовой информации – «Музей воинской славы»	0801	9901118		2 840.09913	2 840.09913	100,0 %
	Субсидии автономным учреждениям на финансовое обеспечение государственного (муниципального) задания на оказание государственных (муниципальных) услуг (выполнение работ)	0801	9901118	621	2 840.09913	2 840.09913	100,0 %
	Расходы на обеспечение деятельности (оказание услуг) муниципальных учреждений культуры Петропавловск-Камчатского городского округа – «Центральная городская библиотека»	0801	9901121		33 275.57733	33 275.14311	100,0 %
	Субсидии бюджетным учреждениям на финансовое обеспечение государственного (муниципального) задания на оказание государственных (муниципальных) услуг (выполнение работ)	0801	9901121	611	31 800.57733	31 800.14311	100,0 %
	Субсидии бюджетным учреждениям на иные цели	0801	9901121	612	1 475.00000	1 475.00000	100,0 %
	Расходы на проведение городских культурно-массовых мероприятий	0801	9901225		7 412.89400	7 411.20632	100,0 %
	Прочая закупка товаров, работ и услуг для обеспечения государственных (муниципальных) нужд	0801	9901225	244	501.50001	501.50001	100,0 %
	Премии и гранты	0801	9901225	350	190.31157	190.31157	100,0 %
	Субсидии бюджетным учреждениям на иные цели	0801	9901225	612	289.33700	289.33677	100,0 %
	Субсидии автономным учреждениям на иные цели	0801	9901225	622	6 431.74542	6 430.05797	100,0 %
	Дотации на поддержку мер по обеспечению сбалансированности бюджетов	0801	9904003		130.00000	130.00000	100,0 %
	Субсидии бюджетным учреждениям на иные цели	0801	9904003	612	130.00000	130.00000	100,0 %
	Расходы за счет средств краевого бюджета, предоставленных в целях выравнивания обеспеченности муниципальных образований в Камчатском крае по реализации ими их расходных обязательств	0801	9904004		48 538.30000	48 538.30000	100,0 %
	Субсидии бюджетным учреждениям на финансовое обеспечение государственного (муниципального) задания на оказание государственных (муниципальных) услуг (выполнение работ)	0801	9904004	611	38 396.85178	38 396.85178	100,0 %
	Субсидии автономным учреждениям на финансовое обеспечение государственного (муниципального) задания на оказание государственных (муниципальных) услуг (выполнение работ)	0801	9904004	621	10 141.44822	10 141.44822	100,0 %
	Расходы за счет средств краевого бюджета на уплату налога на имущество организаций муниципальными учреждениями в Камчатском крае	0801	9904039		611.26900	611.26900	100,0 %
	Субсидии бюджетным учреждениям на финансовое обеспечение государственного (муниципального) задания на оказание государственных (муниципальных) услуг (выполнение работ)	0801	9904039	611	222.16800	222.16800	100,0 %
	Субсидии автономным учреждениям на финансовое обеспечение государственного (муниципального) задания на оказание государственных (муниципальных) услуг (выполнение работ)	0801	9904039	621	389.10100	389.10100	100,0 %
	Подпрограмма «Ликвидация экологического ущерба от накопленного объема бытовых и промышленных отходов» Муниципальной программы «Энергоэффективность, развитие энергетики и коммунального хозяйства, обеспечение жителей Петропавловск-Камчатского городского округа коммунальными услугами, услугами по благоустройству территории и охрана окружающей среды»	0804	0340000		5.98000	5.98000	100,0 %
	Мероприятия по демеркуризации ртутьсодержащих отходов на территории Петропавловск-Камчатского городского округа	0804	0347276		5.98000	5.98000	100,0 %
	Субсидии бюджетным учреждениям на иные цели	0804	0347276	612	5.98000	5.98000	100,0 %
	Подпрограмма «Сохранение и развитие культуры» Муниципальной программы «Создание условий для развития культуры, спорта и молодежной политики в Петропавловск-Камчатском городском округе»	0804	0510000		4 253.07023	4 169.20633	98,0 %
	Расходы за счет средств краевого бюджета, направленные на реализацию основных мероприятий соответствующей подпрограммы соответствующей государственной программы Камчатского края (за исключением инвестиционных мероприятий)	0804	0514006		535.90000	535.90000	100,0 %
	Субсидии автономным учреждениям на иные цели	0804	0514006	622	535.90000	535.90000	100,0 %

№	Наименование	Раздел, Подраздел	Целевая статья	Вид расходов	Годовой объем ассигнований	Фактическое исполнение	Процент исполнения
	Повышение квалификации работников муниципальных учреждений культуры Петропавловск-Камчатского городского округа	0804	0517355		246.53700	246.53700	100,0 %
	Субсидии бюджетным учреждениям на иные цели	0804	0517355	612	166.53700	166.53700	100,0 %
	Субсидии автономным учреждениям на иные цели	0804	0517355	622	80.00000	80.00000	100,0 %
	Организация участия самодеятельных коллективов муниципальных учреждений культуры Петропавловск-Камчатского городского округа, в региональных, российских, международных смотрах, конкурсах и фестивалях	0804	0517356		295.56700	295.56700	100,0 %
	Субсидии бюджетным учреждениям на иные цели	0804	0517356	612	145.56700	145.56700	100,0 %
	Субсидии автономным учреждениям на иные цели	0804	0517356	622	150.00000	150.00000	100,0 %
	Обеспечение качества работы самодеятельных коллективов в муниципальных учреждениях культуры Петропавловск-Камчатского городского округа (пошив, приобретение, изготовление: реквизита, костюмов, декорации)	0804	0517357		500.00000	500.00000	100,0 %
	Субсидии бюджетным учреждениям на иные цели	0804	0517357	612	300.00000	300.00000	100,0 %
	Субсидии автономным учреждениям на иные цели	0804	0517357	622	200.00000	200.00000	100,0 %
	Оснащение муниципальных учреждений культуры Петропавловск-Камчатского городского округа сценическим оборудованием, мебелью, аппаратурой, оргтехникой	0804	0517358		300.00000	300.00000	100,0 %
	Субсидии бюджетным учреждениям на иные цели	0804	0517358	612	120.00000	120.00000	100,0 %
	Субсидии автономным учреждениям на иные цели	0804	0517358	622	180.00000	180.00000	100,0 %
	Обеспечение локальными сетями муниципального бюджетного учреждения культуры «Центральная городская библиотека» (подключение сети Интернет)	0804	0517365		300.00000	300.00000	100,0 %
	Субсидии бюджетным учреждениям на иные цели	0804	0517365	612	300.00000	300.00000	100,0 %
	Техническое обеспечение муниципального бюджетного учреждения культуры «Центральная городская библиотека» (приобретение: оргтехники, компьютерного оборудования)	0804	0517366		300.00000	300.00000	100,0 %
	Субсидии бюджетным учреждениям на иные цели	0804	0517366	612	300.00000	300.00000	100,0 %
	Обеспечение специализированным оборудованием муниципального бюджетного учреждения культуры «Центральная городская библиотека» (стеллажи, витрины, мебель и т.д.)	0804	0517367		300.00000	300.00000	100,0 %
	Субсидии бюджетным учреждениям на иные цели	0804	0517367	612	300.00000	300.00000	100,0 %
	Повышение уровня квалификации работников муниципального бюджетного учреждения культуры «Центральная городская библиотека»	0804	0517368		150.00000	149.86110	99,9 %
	Субсидии бюджетным учреждениям на иные цели	0804	0517368	612	150.00000	149.86110	99,9 %
	Обеспечение участия специалистов муниципального бюджетного учреждения культуры «Центральная городская библиотека» в научно-практической конференции	0804	0517369		120.00000	120.00000	100,0 %
	Субсидии бюджетным учреждениям на иные цели	0804	0517369	612	120.00000	120.00000	100,0 %
	Приобретение видео и проекционной техники для муниципального бюджетного учреждения культуры «Центральная городская библиотека»	0804	0517370		100.00000	100.00000	100,0 %
	Субсидии бюджетным учреждениям на иные цели	0804	0517370	612	100.00000	100.00000	100,0 %
	Инвестиционные мероприятия	0804	0517371		1 105.06623	1 021.34123	92,4 %
	Субсидии на осуществление капитальных вложений в объекты капитального строительства государственной (муниципальной) собственности автономным учреждениям	0804	0517371	465	1 105.06623	1 021.34123	92,4 %
	Подпрограмма «Развитие и совершенствование информационного общества» Муниципальной программы «Совершенствование системы муниципального управления Петропавловск-Камчатского городского округа»	0804	0910000		1 348.34921	1 348.34921	100,0 %
	Организация пунктов коллективного доступа к открытым информационным системам на базе городских библиотек	0804	0917653		388.81709	388.81709	100,0 %
	Закупка товаров, работ, услуг в сфере информационно-коммуникационных технологий	0804	0917653	242	388.81709	388.81709	100,0 %
	Оснащение компьютерной, проекционной, копировально-множительной техникой учреждений культуры	0804	0917654		959.53212	959.53212	100,0 %
	Закупка товаров, работ, услуг в сфере информационно-коммуникационных технологий	0804	0917654	242	959.53212	959.53212	100,0 %
	Расходы на обеспечение деятельности муниципального бюджетного учреждения «Управление культуры г. Петропавловска-Камчатского»	0804	9901125		11 304.07057	11 304.07057	100,0 %
	Прочая закупка товаров, работ и услуг для обеспечения государственных (муниципальных) нужд	0804	9901125	244	191.53057	191.53057	100,0 %
	Уплата прочих налогов, сборов и иных платежей	0804	9901125	852	11 112.54000	11 112.54000	100,0 %
	Бюджетные инвестиции в объекты капитального строительства (строительство памятной стелы, посвященной присвоению звания «Город воинской славы» городу Петропавловску-Камчатскому)	0804	9901213		46 000.00000	10 964.98100	23,8 %
	Бюджетные инвестиции в объекты капитального строительства государственной (муниципальной) собственности	0804	9901213	414	46 000.00000	10 964.98100	23,8 %
	Бюджетные инвестиции в объекты капитального строительства собственности муниципальных образований (строительство стелы (въездного знака) г. Петропавловск-Камчатский)	0804	9901214		2 311.67355	0.00000	0,0 %
	Бюджетные инвестиции в объекты капитального строительства государственной (муниципальной) собственности	0804	9901214	414	2 311.67355	0.00000	0,0 %
<b>7</b>	<b>Здравоохранение</b>	<b>0900</b>			<b>166 129.70989</b>	<b>166 129.70989</b>	<b>100,0 %</b>

№	Наименование	Раздел, Подраздел	Целевая статья	Вид расходов	Годовой объем ассигнований	Фактическое исполнение	Процент исполнения
	Бюджетные инвестиции в объекты капитального строительства (Строительство здания городской поликлиники с реабилитационным центром по ул. Индустриальная в г. Петропавловске-Камчатском)	0902	9901266		859.00000	859.00000	100,0 %
	Бюджетные инвестиции в объекты капитального строительства государственной (муниципальной) собственности	0902	9901266	414	859.00000	859.00000	100,0 %
	<i>Софинансирование за счёт средств городского бюджета</i>	<i>0902</i>	<i>9901266</i>	<i>414</i>	<i>859.00000</i>	<i>859.00000</i>	<i>100,0 %</i>
	Расходы за счет средств краевого бюджета, направленные на реализацию инвестиционных мероприятий соответствующей подпрограммы соответствующей государственной программы Камчатского края	0902	9904007		165 001.33000	165 001.33000	100,0 %
	Бюджетные инвестиции в объекты капитального строительства государственной (муниципальной) собственности	0902	9904007	414	165 001.33000	165 001.33000	100,0 %
	<i>Строительство здания городской поликлиники с реабилитационным центром по ул. Индустриальная в г. Петропавловск-Камчатский (в том числе корректировка проектной документации) Подпрограммы «Инвестиционные мероприятия в здравоохранении Камчатского края», Государственной программы Камчатского края «Развитие здравоохранения Камчатского края на 2014-2020 годы»</i>	<i>0902</i>	<i>9904007</i>	<i>414</i>	<i>165 001.33000</i>	<i>165 001.33000</i>	<i>100,0 %</i>
	Расходы на проведение мероприятий в области здравоохранения	0909	9901227		269.37989	269.37989	100,0 %
	Премии и гранты	0909	9901227	350	269.37989	269.37989	100,0 %
<b>8</b>	<b>Социальная политика</b>	<b>1000</b>			<b>1 215 370.59035</b>	<b>1 193 749.09861</b>	<b>98,2 %</b>
	Выплата пенсии за выслугу лет лицам, замещавшим должности муниципальной службы в Петропавловск-Камчатском городском округе	1001	9902002		12 345.98756	12 345.98756	100,0 %
	Иные пенсии, социальные доплаты к пенсиям	1001	9902002	312	12 345.98756	12 345.98756	100,0 %
	Подпрограмма «Реализация социальной политики в Петропавловск-Камчатском городском округе» Муниципальной программы «Развитие образования и социальная поддержка граждан в Петропавловск-Камчатском городском округе»	1002	0140000		862.50000	686.11355	79,5 %
	Субсидии местным бюджетам на реализацию основных мероприятий соответствующей подпрограммы соответствующей государственной программы Камчатского края (за исключением инвестиционных мероприятий и субсидий, которым присвоены отдельные коды)	1002	0144006		450.00000	380.85166	84,6 %
	Прочая закупка товаров, работ и услуг для обеспечения государственных (муниципальных) нужд	1002	0144006	244	450.00000	380.85166	84,6 %
	Обеспечение доступности приоритетных объектов и услуг в приоритетных сферах жизнедеятельности инвалидов и других маломобильных групп населения в рамках подпрограммы «Доступная среда в Камчатском крае» государственной программы Камчатского края «Социальная поддержка граждан в Камчатском крае на 2014-2018 годы»	1002	0145027		300.00000	230.26189	76,8 %
	Прочая закупка товаров, работ и услуг для обеспечения государственных (муниципальных) нужд	1002	0145027	244	300.00000	230.26189	76,8 %
	Укрепление материальной базы действующих служб «Мобильная бригада» муниципального учреждения социального обслуживания населения Петропавловск-Камчатского городского округа	1002	0147076		37.50000	0.00000	0,0 %
	Прочая закупка товаров, работ и услуг для обеспечения государственных (муниципальных) нужд	1002	0147076	244	37.50000	0.00000	0,0 %
	Специальное техническое оснащение муниципального учреждения социального обслуживания населения Петропавловск-Камчатского городского округа в соответствии с требованиями доступности приоритетных объектов и услуг для инвалидов и других маломобильных групп населения	1002	0147077		75.00000	75.00000	100,0 %
	Прочая закупка товаров, работ и услуг для обеспечения государственных (муниципальных) нужд	1002	0147077	244	75.00000	75.00000	100,0 %
	Расходы на обеспечение деятельности (оказание услуг) муниципального казенного учреждения «Комплексный центр социального обслуживания населения Петропавловск-Камчатского городского округа»	1002	9901123		3 445.81865	2 872.59902	83,4 %
	Фонд оплаты труда казенных учреждений и взносы по обязательному социальному страхованию	1002	9901123	111	2 929.26952	2 417.95625	82,5 %
	Прочая закупка товаров, работ и услуг для обеспечения государственных (муниципальных) нужд	1002	9901123	244	459.20879	397.30243	86,5 %
	Уплата прочих налогов, сборов и иных платежей	1002	9901123	852	57.34034	57.34034	100,0 %
	Расходы на содержание психолого-медико-педагогической комиссии Петропавловск-Камчатского городского округа	1002	9901124		6 364.71643	6 359.96871	99,9 %
	Субсидии автономным учреждениям на иные цели	1002	9901124	622	6 364.71643	6 359.96871	99,9 %
	Расходы на выполнение государственных полномочий Камчатского края по социальному обслуживанию некоторых категорий граждан	1002	9904011		106 828.24000	106 823.36001	100,0 %
	Фонд оплаты труда казенных учреждений и взносы по обязательному социальному страхованию	1002	9904011	111	87 037.49917	87 037.49917	100,0 %
	Иные выплаты персоналу казенных учреждений, за исключением фонда оплаты труда	1002	9904011	112	3 673.88290	3 673.88290	100,0 %
	Прочая закупка товаров, работ и услуг для обеспечения государственных (муниципальных) нужд	1002	9904011	244	15 710.73222	15 705.85223	100,0 %
	Уплата налога на имущество организаций и земельного налога	1002	9904011	851	381.38500	381.38500	100,0 %
	Уплата прочих налогов, сборов и иных платежей	1002	9904011	852	24.74071	24.74071	100,0 %



№	Наименование	Раздел, Подраздел	Целевая статья	Вид расходов	Годовой объем ассигнований	Фактическое исполнение	Процент исполнения
	Расходы на выполнение государственных полномочий Камчатского края по организации и осуществлению деятельности по опеке и попечительству в Камчатском крае в части расходов на содержание специалистов органов опеки и попечительства	1002	9904012		2 655.67200	2 655.67200	100,0 %
	Фонд оплаты труда казенных учреждений и взносы по обязательному социальному страхованию	1002	9904012	111	1 576.94000	1 576.94000	100,0 %
	Иные выплаты персоналу казенных учреждений, за исключением фонда оплаты труда	1002	9904012	112	82.21200	82.21200	100,0 %
	Прочая закупка товаров, работ и услуг для обеспечения государственных (муниципальных) нужд	1002	9904012	244	996.52000	996.52000	100,0 %
	Субсидии муниципальному автономному учреждению «Расчетно-кассовый центр по жилищно-коммунальному хозяйству г. Петропавловска-Камчатского» на оказание муниципальных услуг по расчету (начислению) величины социальной поддержки отдельным категориям граждан при оплате жилого помещения и коммунальных услуг	1003	9901231		13 613.47800	13 250.16874	97,3 %
	Субсидии автономным учреждениям на финансовое обеспечение государственного (муниципального) задания на оказание государственных (муниципальных) услуг (выполнение работ)	1003	9901231	621	13 613.47800	13 250.16874	97,3 %
	Выплата социального пособия на погребение и возмещение расходов по гарантированному перечню услуг по погребению	1003	9902003		13 665.32972	13 628.94454	99,7 %
	Пособия, компенсации и иные социальные выплаты гражданам, кроме публичных нормативных обязательств	1003	9902003	321	13 665.32972	13 628.94454	99,7 %
	Муниципальная социальная поддержка граждан при оплате жилого помещения и коммунальных услуг на территории Петропавловск-Камчатского городского округа	1003	9902004		64 668.18355	64 668.18355	100,0 %
	Пособия, компенсации и иные социальные выплаты гражданам, кроме публичных нормативных обязательств	1003	9902004	321	64 668.18355	64 668.18355	100,0 %
	Муниципальная социальная поддержка отдельным категориям граждан на ремонт жилых помещений в Петропавловск-Камчатском городском округе	1003	9902005		18 600.00000	18 600.00000	100,0 %
	Пособия, компенсации, меры социальной поддержки по публичным нормативным обязательствам	1003	9902005	313	18 600.00000	18 600.00000	100,0 %
	Расходы на выполнение государственных полномочий Камчатского края по вопросам предоставления гражданам субсидий на оплату жилых помещений и коммунальных услуг	1003	9904027		528 102.00000	517 708.46534	98,0 %
	Субсидии автономным учреждениям на финансовое обеспечение государственного (муниципального) задания на оказание государственных (муниципальных) услуг (выполнение работ)	1003	9904027	621	528 102.00000	517 708.46534	98,0 %
	Расходы на выполнение государственных полномочий Камчатского края по предоставлению мер социальной поддержки отдельным категориям граждан в период получения ими образования в муниципальных общеобразовательных организациях в Камчатском крае	1003	9904034		63 426.80000	57 930.50000	91,3 %
	Прочая закупка товаров, работ и услуг для обеспечения государственных (муниципальных) нужд	1003	9904034	244	3 881.40700	3 881.40700	100,0 %
	Пособия, компенсации, меры социальной поддержки по публичным нормативным обязательствам	1003	9904034	313	5 141.00000	32.50000	0,6 %
	Субсидии бюджетным учреждениям на иные цели	1003	9904034	612	26 627.39500	26 239.59500	98,5 %
	Субсидии автономным учреждениям на иные цели	1003	9904034	622	27 776.99800	27 776.99800	100,0 %
	Подпрограмма «Стимулирование развития жилищного строительства» Муниципальной программы «Обеспечение доступным и комфортным жильем жителей Петропавловск-Камчатского городского округа»	1004	0220000		184 308.87042	183 121.59882	99,4 %
	Расходы на выполнение государственных полномочий Камчатского края по обеспечению детей-сирот и детей, оставшихся без попечения родителей, лиц из числа детей-сирот и детей, оставшихся без попечения родителей, жилыми помещениями	1004	0224025		178 539.27042	177 351.99882	99,3 %
	Прочая закупка товаров, работ и услуг для обеспечения государственных (муниципальных) нужд	1004	0224025	244	1 727.82800	1 655.59400	95,8 %
	Бюджетные инвестиции на приобретение объектов недвижимого имущества в государственную (муниципальную) собственность	1004	0224025	412	176 811.44242	175 696.40482	99,4 %
	<i>Формирование специализированного жилищного фонда для детей-сирот и детей, оставшихся без попечения родителей, лиц из числа детей-сирот и детей, оставшихся без попечения родителей, подпрограммы «Обеспечение жилыми помещениями граждан отдельных категорий в Камчатском крае», Государственной программы Камчатского края «Обеспечение доступным и комфортным жильем жителей Камчатского края на 2014 -2018 годы»</i>	1004	0224025	412	176 811.44242	175 696.40482	99,4 %
	Предоставление жилых помещений детям-сиротам и детям, оставшимся без попечения родителей, лицам из их числа по договорам найма специализированных жилых помещений	1004	0225082		5 769.60000	5 769.60000	100,0 %
	Бюджетные инвестиции на приобретение объектов недвижимого имущества в государственную (муниципальную) собственность	1004	0225082	412	5 769.60000	5 769.60000	100,0 %
	<i>Формирование специализированного жилищного фонда для детей-сирот и детей, оставшихся без попечения родителей, лиц из числа детей-сирот и детей, оставшихся без попечения родителей, подпрограммы «Обеспечение жилыми помещениями граждан отдельных категорий в Камчатском крае», Государственной программы Камчатского края «Обеспечение доступным и комфортным жильем жителей Камчатского края на 2014 -2018 годы»</i>	1004	0225082	412	5 769.60000	0.00000	0,0 %

№	Наименование	Раздел, Подраздел	Целевая статья	Вид расходов	Годовой объем ассигнований	Фактическое исполнение	Процент исполнения
	Расходы на выполнение государственных полномочий Камчатского края по организации и осуществлению деятельности по опеке и попечительству в Камчатском крае в части выплаты вознаграждения опекунам совершеннолетних недееспособных граждан, проживающих в Камчатском крае	1004	9904015		1 600.00000	1 510.31085	94,4 %
	Иные выплаты населению	1004	9904015	360	1 600.00000	1 510.31085	94,4 %
	Расходы на выполнение государственных полномочий Камчатского края по организации и осуществлению деятельности по опеке и попечительству в Камчатском крае в части социальной поддержки детей-сирот и детей, оставшихся без попечения родителей, переданных под опеку (попечительство) или в приемные семьи (за исключением детей, переданных под опеку, обучающихся в федеральных образовательных учреждениях), по предоставлению дополнительной меры социальной поддержки по содержанию отдельных лиц из числа детей-сирот и детей, оставшихся без попечения родителей, а также по выплате вознаграждения, причитающегося приемному родителю, и по подготовке лиц, желающих принять на воспитание в свою семью ребенка, оставшегося без попечения родителей	1004	9904018		111 232.86617	110 165.13314	99,0 %
	Прочая закупка товаров, работ и услуг для обеспечения государственных (муниципальных) нужд	1004	9904018	244	412.03912	412.03912	100,0 %
	Пособия, компенсации, меры социальной поддержки по публичным нормативным обязательствам	1004	9904018	313	62 536.16748	62 536.16748	100,0 %
	Иные выплаты населению	1004	9904018	360	48 284.65957	47 216.92654	97,8 %
	Расходы на выполнение государственных полномочий по выплате компенсации части платы, взимаемой с родителей (законных представителей) за присмотр и уход за детьми в образовательных организациях в Камчатском крае, реализующих образовательную программу дошкольного образования	1004	9904024		32 657.00000	31 483.49010	96,4 %
	Фонд оплаты труда казенных учреждений и взносы по обязательному социальному страхованию	1004	9904024	111	1 681.30492	1 681.30492	100,0 %
	Иные выплаты персоналу казенных учреждений, за исключением фонда оплаты труда	1004	9904024	112	159.59008	159.59008	100,0 %
	Прочая закупка товаров, работ и услуг для обеспечения государственных (муниципальных) нужд	1004	9904024	244	473.40500	473.40500	100,0 %
	Пособия, компенсации, меры социальной поддержки по публичным нормативным обязательствам	1004	9904024	313	30 342.70000	29 169.19010	96,1 %
	Расходы на выполнение государственных полномочий Камчатского края по предоставлению единовременной денежной выплаты гражданам, усыновившим (удочерившим) ребенка (детей) в Камчатском крае	1004	9904043		900.00000	900.00000	100,0 %
	Пособия, компенсации, меры социальной поддержки по публичным нормативным обязательствам	1004	9904043	313	900.00000	900.00000	100,0 %
	Расходы на выплату единовременного пособия при всех формах устройства детей, лишенных родительского попечения, в семью	1004	9905260		2 006.01024	1 070.04282	53,3 %
	Пособия, компенсации, меры социальной поддержки по публичным нормативным обязательствам	1004	9905260	313	2 006.01024	1 070.04282	53,3 %
	Подпрограмма «Энергосбережение и повышение энергетической эффективности» Муниципальной программы «Энергоэффективность, развитие энергетики и коммунального хозяйства, обеспечение жителей Петропавловск-Камчатского городского округа коммунальными услугами, услугами по благоустройству территории и охрана окружающей среды»	1006	0310000		1 530.61224	1 524.87216	99,6 %
	Расходы за счет средств краевого бюджета, направленные на реализацию основных мероприятий соответствующей подпрограммы соответствующей государственной программы Камчатского края (за исключением инвестиционных мероприятий)	1006	0314006		1 500.00000	1 494.37475	99,6 %
	Прочая закупка товаров, работ и услуг для обеспечения государственных (муниципальных) нужд	1006	0314006	244	1 500.00000	1 494.37475	99,6 %
	Модернизация систем отопления зданий, посредством установки автоматизированных узлов управления системами отопления и снижение потерь при производстве и передаче электрической и тепловой энергии путем установки приборов учета потребления коммунальных ресурсов на объектах муниципального жилищного фонда, установка коллективных (общедомовых) приборов учета на отпуск коммунальных ресурсов в многоквартирных жилых домах городского округа	1006	0317187		30.61224	30.49741	99,6 %
	Прочая закупка товаров, работ и услуг для обеспечения государственных (муниципальных) нужд	1006	0317187	244	30.61224	30.49741	99,6 %
	Подпрограмма «Поддержка социально-ориентированных некоммерческих организаций Петропавловск-Камчатского городского округа» Муниципальной программы «Реализация государственной национальной политики и укрепление гражданского единства в Петропавловск-Камчатском городском округе»	1006	0820000		1 398.00000	1 398.00000	100,0 %
	Субсидии местным бюджетам на реализацию основных мероприятий соответствующей подпрограммы соответствующей государственной программы Камчатского края (за исключением инвестиционных мероприятий и субсидий, которым присвоены отдельные коды)	1006	0824006		1 398.00000	1 398.00000	100,0 %
	Субсидии некоммерческим организациям (за исключением государственных (муниципальных) учреждений)	1006	0824006	630	1 398.00000	1 398.00000	100,0 %
	Подпрограмма «Развитие и совершенствование информационного общества» Муниципальной программы «Совершенствование системы муниципального управления Петропавловск-Камчатского городского округа»	1006	0910000		1 468.88680	1 468.88680	100,0 %
	Разработка технического задания, поставка и внедрение информационной системы «Социальный регистр»	1006	0917655		945.25000	945.25000	100,0 %
	Закупка товаров, работ, услуг в сфере информационно-коммуникационных технологий	1006	0917655	242	945.25000	945.25000	100,0 %

№	Наименование	Раздел, Подраздел	Целевая статья	Вид расходов	Годовой объем ассигнований	Фактическое исполнение	Процент исполнения
	Организация дистанционного обучения и доступа к сети Интернет для детей с ограниченными возможностями здоровья	1006	0917656		523.63680	523.63680	100,0 %
	Закупка товаров, работ, услуг в сфере информационно-коммуникационных технологий	1006	0917656	242	523.63680	523.63680	100,0 %
	Погашение задолженности по муниципальной долгосрочной целевой программе «Электронный Петропавловск-Камчатский (2010-2015 годы)»	1006	9901261		56.25000	56.25000	100,0 %
	Закупка товаров, работ, услуг в сфере информационно-коммуникационных технологий	1006	9901261	242	56.25000	56.25000	100,0 %
	Меры муниципальной социальной поддержки отдельным категориям граждан, проживающим на территории Петропавловск-Камчатского городского округа	1006	9902001		32 585.82839	32 585.78839	100,0 %
	Прочая закупка товаров, работ и услуг для обеспечения государственных (муниципальных) нужд	1006	9902001	244	197.57595	197.57595	100,0 %
	Пособия, компенсации, меры социальной поддержки по публичным нормативным обязательствам	1006	9902001	313	31 560.61531	31 560.61531	100,0 %
	Приобретение товаров, работ, услуг в пользу граждан в целях их социального обеспечения	1006	9902001	323	827.63713	827.59713	100,0 %
	Мероприятия в области социальной политики – Расходы в связи с реализацией Решения Городской Думы Петропавловск-Камчатского городского округа от 16.11.2005 № 223-р (присвоение звания Почетный гражданин города Петропавловска-Камчатского)	1006	9902007		1 565.63180	1 533.12856	97,9 %
	Пособия, компенсации, меры социальной поддержки по публичным нормативным обязательствам	1006	9902007	313	1 565.63180	1 533.12856	97,9 %
	Меры муниципальной социальной поддержки несовершеннолетних, возвратившихся из специальных учебно-воспитательных учреждений закрытого типа, в отношении которых проводится индивидуальная профилактическая работа	1006	9902008		219.00000	219.00000	100,0 %
	Прочая закупка товаров, работ и услуг для обеспечения государственных (муниципальных) нужд	1006	9902008	244	21.00000	21.00000	100,0 %
	Пособия, компенсации и иные социальные выплаты гражданам, кроме публичных нормативных обязательств	1006	9902008	321	120.00000	120.00000	100,0 %
	Приобретение товаров, работ, услуг в пользу граждан в целях их социального обеспечения	1006	9902008	323	78.00000	78.00000	100,0 %
	Мероприятия для населения в области социальной политики	1006	9902009		1 133.84091	1 053.56648	92,9 %
	Прочая закупка товаров, работ и услуг для обеспечения государственных (муниципальных) нужд	1006	9902009	244	1 133.84091	1 053.56648	92,9 %
	Единовременная субсидия муниципальным служащим на приобретение жилой площади	1006	9902010		6 400.80000	6 400.80000	100,0 %
	Субсидии гражданам на приобретение жилья	1006	9902010	322	6 400.80000	6 400.80000	100,0 %
	Меры муниципальной социальной поддержки на бесплатное зубопротезирование неработающим пенсионерам, проживающим на территории Петропавловск-Камчатского городского округа	1006	9902011		1 728.26747	1 728.26747	100,0 %
	Приобретение товаров, работ, услуг в пользу граждан в целях их социального обеспечения	1006	9902011	323	1 728.26747	1 728.26747	100,0 %
<b>9</b>	<b>Физическая культура и спорт</b>	<b>1100</b>			<b>72 625.27195</b>	<b>72 106.16625</b>	<b>99,3 %</b>
	Расходы на обеспечение деятельности (оказание услуг) муниципального автономного учреждения дополнительного образования детей «Детская юношеская спортивная школа по Киокусинкай каратэ-до»	1101	9901119		17 761.97459	17 700.09699	99,7 %
	Субсидии автономным учреждениям на финансовое обеспечение государственного (муниципального) задания на оказание государственных (муниципальных) услуг (выполнение работ)	1101	9901119	621	17 563.50000	17 501.62240	99,6 %
	Субсидии автономным учреждениям на иные цели	1101	9901119	622	198.47459	198.47459	100,0 %
	Подпрограмма «Развитие физической культуры и спорта» Муниципальной программы «Создание условий для развития культуры, спорта и молодежной политики в Петропавловск-Камчатском городском округе»	1105	0540000		54 359.33836	53 902.11026	99,2 %
	Расходы за счет средств краевого бюджета, направленные на реализацию основных мероприятий соответствующей подпрограммы соответствующей государственной программы Камчатского края (за исключением инвестиционных мероприятий)	1105	0544006		16 200.70327	16 200.70327	100,0 %
	Субсидии бюджетным учреждениям на иные цели	1105	0544006	612	800.00000	800.00000	100,0 %
	Субсидии автономным учреждениям на иные цели	1105	0544006	622	15 400.70327	15 400.70327	100,0 %
	Вовлечение населения в активные занятия физической культурой и спортом, информирование	1105	0547437		9 100.00000	9 100.00000	100,0 %
	Субсидии автономным учреждениям на иные цели	1105	0547437	622	9 100.00000	9 100.00000	100,0 %
	Содействие развитию детско-юношеского спорта, подготовка спортивного резерва, участие в соревнованиях более высокого уровня	1105	0547438		1 662.33800	1 662.33800	100,0 %
	Прочая закупка товаров, работ и услуг для обеспечения государственных (муниципальных) нужд	1105	0547438	244	12.33800	12.33800	100,0 %
	Субсидии бюджетным учреждениям на иные цели	1105	0547438	612	450.00000	450.00000	100,0 %
	Субсидии автономным учреждениям на иные цели	1105	0547438	622	1 200.00000	1 200.00000	100,0 %
	Развитие системы доступности для занятий физической культурой и спортом лиц с ограниченными возможностями и инвалидов	1105	0547439		830.00000	830.00000	100,0 %
	Прочая закупка товаров, работ и услуг для обеспечения государственных (муниципальных) нужд	1105	0547439	244	700.00000	700.00000	100,0 %

№	Наименование	Раздел, Подраздел	Целевая статья	Вид расходов	Годовой объем ассигнований	Фактическое исполнение	Процент исполнения
	Субсидии автономным учреждениям на иные цели	1105	0547439	622	130.00000	130.00000	100,0 %
	Строительство (реконструкция) и восстановление универсальных спортивных площадок, футбольных полей, площадок для занятий ледовыми видами спорта учреждений образования, в том числе подготовка проектно-сметной, технической документации	1105	0547442		21 675.99709	21 675.99709	100,0 %
	Субсидии бюджетным учреждениям на иные цели	1105	0547442	612	800.00000	800.00000	100,0 %
	Субсидии автономным учреждениям на иные цели	1105	0547442	622	20 875.99709	20 875.99709	100,0 %
	Реконструкция муниципальных спортивных залов, в том числе спортивных залов учреждений образования	1105	0547443		1 900.00000	1 442.77190	75,9 %
	Субсидии бюджетным учреждениям на иные цели	1105	0547443	612	1 900.00000	1 442.77190	75,9 %
	Содействие спортивным клубам, учреждениям образования в проведении физкультурно-спортивных мероприятий, заливка хоккейных кортов, катков	1105	0547444		2 790.30000	2 790.30000	100,0 %
	Субсидии автономным учреждениям на иные цели	1105	0547444	622	2 790.30000	2 790.30000	100,0 %
	Приобретение специализированной техники для обслуживания футбольных полей, хоккейных кортов, ледовых площадок	1105	0547445		200.00000	200.00000	100,0 %
	Субсидии автономным учреждениям на иные цели	1105	0547445	622	200.00000	200.00000	100,0 %
	Расходы за счет средств краевого бюджета, направленные на реализацию основных мероприятий соответствующей подпрограммы соответствующей государственной программы Камчатского края (за исключением инвестиционных мероприятий)	1105	9904006		413.65900	413.65900	100,0 %
	Субсидии бюджетным учреждениям на иные цели	1105	9904006	612	304.80000	304.80000	100,0 %
	Субсидии автономным учреждениям на иные цели	1105	9904006	622	108.85900	108.85900	100,0 %
	Расходы на осуществление государственных полномочий Камчатского края по присвоению спортивных разрядов	1105	9904023		90.30000	90.30000	100,0 %
	Прочая закупка товаров, работ и услуг для обеспечения государственных (муниципальных) нужд	1105	9904023	244	90.30000	90.30000	100,0 %
<b>10</b>	<b>Периодическая печать и издательства</b>	<b>1202</b>			<b>4 400.00072</b>	<b>4 399.12500</b>	<b>100,0 %</b>
	Выполнение других обязательств государства	1202	9901234		4 400.00072	4 399.12500	100,0 %
	Прочая закупка товаров, работ и услуг для обеспечения государственных (муниципальных) нужд	1202	9901234	244	4 400.00072	4 399.12500	100,0 %
<b>11</b>	<b>Обслуживание государственного внутреннего и муниципального долга</b>	<b>1301</b>			<b>167 975.31315</b>	<b>166 453.50953</b>	<b>99,1 %</b>
	Процентные платежи по муниципальному долгу Международной Финансовой Корпорации	1301	9901007		16 617.46642	16 617.46640	100,0 %
	Обслуживание муниципального долга	1301	9901007	730	16 617.46642	16 617.46640	100,0 %
	Процентные платежи по муниципальному долгу, по другим кредитным договорам коммерческих банков	1301	9901008		151 357.84673	149 836.04313	99,0 %
	Обслуживание муниципального долга	1301	9901008	730	151 357.84673	149 836.04313	99,0 %
	<b>ИТОГО РАСХОДОВ :</b>				<b>12 137 100.52038</b>	<b>11 646 443.04939</b>	<b>96,0 %</b>

Приложение 7  
к Решению Городской Думы  
Петропавловск-Камчатского городского округа  
от 01.07.2015 № 334-нд  
«Об утверждении отчета об исполнении бюджета  
Петропавловск-Камчатского городского округа за 2014 год»

**Отчет  
об исполнении по расходам бюджета Петропавловск-Камчатского городского округа  
по разделам, подразделам, целевым статьям и видам расходов классификации расходов бюджета  
в ведомственной структуре за 2014 год**

тыс.рублей

№	Наименование	Код бюджетной классификации				Годовой объем ассигнований	Фактическое исполнения	Процент исполнения (%)
		Код мин-ва, ведомства	Раздел, Подраздел	Целевая статья	Вид расходов			
<b>1</b>	<b>Департамент финансов администрации Петропавловск-Камчатского городского округа</b>	<b>900</b>				<b>210 577.20529</b>	<b>202 685.55045</b>	<b>96,3 %</b>
	Обеспечение деятельности финансовых, налоговых и таможенных органов и органов финансового (финансово-бюджетного) надзора	900	0106			30 554.79083	29 184.93961	95,5 %
	Обеспечение деятельности муниципальных органов местного самоуправления Петропавловск-Камчатского городского округа, за исключением обособленных расходов, которым присваиваются уникальные коды	900	0106	9901001		30 554.79083	29 184.93961	95,5 %
	Фонд оплаты труда государственных (муниципальных) органов и взносы по обязательному социальному страхованию	900	0106	9901001	121	27 027.52108	26 967.76531	99,8 %
	Иные выплаты персоналу государственных (муниципальных) органов, за исключением фонда оплаты труда	900	0106	9901001	122	1 295.81713	1 261.66713	97,4 %
	Прочая закупка товаров, работ и услуг для обеспечения государственных (муниципальных) нужд	900	0106	9901001	244	1 139.73418	926.13817	81,3 %

№	Наименование	Код бюджетной классификации				Годовой объем ассигнований	Фактическое исполнения	Процент исполнения (%)
		Код мин-ва, ведомства	Раздел, Подраздел	Целевая статья	Вид расходов			
	Уплата налога на имущество организаций и земельного налога	900	0106	9901001	851	0.38200	0.36900	96,6 %
	Уплата прочих налогов, сборов и иных платежей	900	0106	9901001	852	31.00000	29.00000	93,5 %
	Специальные расходы	900	0106	9901001	880	1 060.33644	0.00000	0,0 %
	Резервные фонды	900	0111			5 000.00000	0.00000	0,0 %
	Резервный фонд администрации Петропавловск-Камчатского городского округа	900	0111	9901009		5 000.00000	0.00000	0,0 %
	Резервные средства	900	0111	9901009	870	5 000.00000	0.00000	0,0 %
	Другие общегосударственные вопросы	900	0113			40.80000	40.80000	100,0 %
	Взыскание по исполнительному листу	900	0113	9901237		40.80000	40.80000	100,0 %
	Исполнение судебных актов Российской Федерации и мировых соглашений по возмещению вреда, причиненного в результате незаконных действий (бездействия) органов государственной власти (государственных органов), органов местного самоуправления либо должностных лиц этих органов, а также в результате деятельности казенных учреждений	900	0113	9901237	831	40.80000	40.80000	100,0 %
	Коммунальное хозяйство	900	0502			7 006.30131	7 006.30131	100,0 %
	Взыскание по исполнительному листу	900	0502	9901237		7 006.30131	7 006.30131	100,0 %
	Исполнение судебных актов Российской Федерации и мировых соглашений по возмещению вреда, причиненного в результате незаконных действий (бездействия) органов государственной власти (государственных органов), органов местного самоуправления либо должностных лиц этих органов, а также в результате деятельности казенных учреждений	900	0502	9901237	831	7 006.30131	7 006.30131	100,0 %
	Обслуживание государственного внутреннего и муниципального долга	900	1301			167 975.31315	166 453.50953	99,1 %
	Процентные платежи по муниципальному долгу Международной Финансовой Корпорации	900	1301	9901007		16 617.46642	16 617.46640	100,0 %
	Обслуживание муниципального долга	900	1301	9901007	730	16 617.46642	16 617.46640	100,0 %
	Процентные платежи по муниципальному долгу, по другим кредитным договорам коммерческих банков	900	1301	9901008		151 357.84673	149 836.04313	99,0 %
	Обслуживание муниципального долга	900	1301	9901008	730	151 357.84673	149 836.04313	99,0 %
<b>2</b>	<b>Городская Дума Петропавловск-Камчатского городского округа</b>	<b>901</b>				<b>47 842.55550</b>	<b>47 215.58801</b>	<b>98,7 %</b>
	Функционирование высшего должностного лица субъекта Российской Федерации и муниципального образования	901	0102			4 274.30000	4 272.67695	100,0 %
	Глава Петропавловск-Камчатского городского округа	901	0102	9901002		4 274.30000	4 272.67695	100,0 %
	Фонд оплаты труда государственных (муниципальных) органов и взносы по обязательному социальному страхованию	901	0102	9901002	121	4 274.30000	4 272.67695	100,0 %
	Функционирование законодательных (представительных) органов государственной власти и представительных органов муниципальных образований	901	0103			40 968.60000	40 608.23376	99,1 %
	Депутаты Городской Думы Петропавловск-Камчатского городского округа	901	0103	9901004		5 995.80000	5 967.91223	99,5 %
	Фонд оплаты труда государственных (муниципальных) органов и взносы по обязательному социальному страхованию	901	0103	9901004	121	5 968.00000	5 940.19723	99,5 %
	Иные выплаты персоналу государственных (муниципальных) органов, за исключением фонда оплаты труда	901	0103	9901004	122	27.80000	27.71500	99,7 %
	Центральный аппарат Городской Думы Петропавловск-Камчатского городского округа	901	0103	9901005		34 972.80000	34 640.32153	99,0 %
	Фонд оплаты труда государственных (муниципальных) органов и взносы по обязательному социальному страхованию	901	0103	9901005	121	28 062.10000	28 025.55553	99,9 %
	Иные выплаты персоналу государственных (муниципальных) органов, за исключением фонда оплаты труда	901	0103	9901005	122	894.70000	837.11516	93,6 %
	Закупка товаров, работ, услуг в сфере информационно-коммуникационных технологий	901	0103	9901005	242	1 468.80000	1 425.67475	97,1 %
	Прочая закупка товаров, работ и услуг для обеспечения государственных (муниципальных) нужд	901	0103	9901005	244	4 531.10000	4 337.94909	95,7 %
	Уплата налога на имущество организаций и земельного налога	901	0103	9901005	851	12.10000	12.02700	99,4 %
	Уплата прочих налогов, сборов и иных платежей	901	0103	9901005	852	4.00000	2.00000	50,0 %
	Другие общегосударственные вопросы	901	0113			2 599.65550	2 334.67730	89,8 %
	Выполнение других обязательств государства	901	0113	9901234		2 599.65550	2 334.67730	89,8 %
	Прочая закупка товаров, работ и услуг для обеспечения государственных (муниципальных) нужд	901	0113	9901234	244	2 498.30000	2 233.32180	89,4 %
	Уплата прочих налогов, сборов и иных платежей	901	0113	9901234	852	101.35550	101.35550	100,0 %
<b>3</b>	<b>Контрольно счетная палата Петропавловск-Камчатского городского округа</b>	<b>902</b>				<b>24 482.46760</b>	<b>24 471.04239</b>	<b>100,0 %</b>
	Обеспечение деятельности финансовых, налоговых и таможенных органов и органов финансового (финансово-бюджетного) надзора	902	0106			23 102.46760	23 091.04239	100,0 %
	Обеспечение деятельности муниципальных органов местного самоуправления Петропавловск-Камчатского городского округа, за исключением обособленных расходов, которым присваиваются уникальные коды	902	0106	9901001		19 979.61807	19 968.19286	99,9 %
	Фонд оплаты труда государственных (муниципальных) органов и взносы по обязательному социальному страхованию	902	0106	9901001	121	17 512.37386	17 512.37386	100,0 %

№	Наименование	Код бюджетной классификации				Годовой объем ассигнований	Фактическое исполнения	Процент исполнения (%)
		Код мин-ва, ведомства	Раздел, Подраздел	Целевая статья	Вид расходов			
	Иные выплаты персоналу государственных (муниципальных) органов, за исключением фонда оплаты труда	902	0106	9901001	122	733.08348	721.91180	98,5 %
	Закупка товаров, работ, услуг в сфере информационно-коммуникационных технологий	902	0106	9901001	242	365.66494	365.43526	99,9 %
	Прочая закупка товаров, работ и услуг для обеспечения государственных (муниципальных) нужд	902	0106	9901001	244	1 329.28579	1 329.26194	100,0 %
	Уплата налога на имущество организаций и земельного налога	902	0106	9901001	851	1.20700	1.20700	100,0 %
	Уплата прочих налогов, сборов и иных платежей	902	0106	9901001	852	38.00300	38.00300	100,0 %
	Руководитель Контрольно-счетной палаты Петропавловск-Камчатского городского округа	902	0106	9901006		3 122.84953	3 122.84953	100,0 %
	Фонд оплаты труда государственных (муниципальных) органов и взносы по обязательному социальному страхованию	902	0106	9901006	121	3 062.12153	3 062.12153	100,0 %
	Иные выплаты персоналу государственных (муниципальных) органов, за исключением фонда оплаты труда	902	0106	9901006	122	60.72800	60.72800	100,0 %
	Другие общегосударственные вопросы	902	0113			1 380.00000	1 380.00000	100,0 %
	Выполнение других обязательств государства	902	0113	9901234		1 380.00000	1 380.00000	100,0 %
	Прочая закупка товаров, работ и услуг для обеспечения государственных (муниципальных) нужд	902	0113	9901234	244	1 380.00000	1 380.00000	100,0 %
<b>4</b>	<b>Администрация Петропавловск-Камчатского городского округа</b>	<b>903</b>				<b>154 218.33019</b>	<b>153 211.90665</b>	<b>99,3 %</b>
	Функционирование Правительства Российской Федерации, высших исполнительных органов государственной власти субъектов Российской Федерации, местных администраций	903	0104			47 880.49271	47 438.74891	99,1 %
	Обеспечение деятельности муниципальных органов местного самоуправления Петропавловск-Камчатского городского округа, за исключением обособленных расходов, которым присваиваются уникальные коды	903	0104	9901001		42 578.73912	42 136.99532	99,0 %
	Фонд оплаты труда государственных (муниципальных) органов и взносы по обязательному социальному страхованию	903	0104	9901001	121	40 184.40300	40 184.40300	100,0 %
	Иные выплаты персоналу государственных (муниципальных) органов, за исключением фонда оплаты труда	903	0104	9901001	122	1 789.75912	1 538.80930	86,0 %
	Прочая закупка товаров, работ и услуг для обеспечения государственных (муниципальных) нужд	903	0104	9901001	244	591.00000	400.20602	67,7 %
	Уплата налога на имущество организаций и земельного налога	903	0104	9901001	851	12.17700	12.17700	100,0 %
	Уплата прочих налогов, сборов и иных платежей	903	0104	9901001	852	1.40000	1.40000	100,0 %
	Глава администрации Петропавловск-Камчатского городского округа (исполнительно-распорядительного органа муниципального образования)	903	0104	9901003		4 344.31959	4 344.31959	100,0 %
	Фонд оплаты труда государственных (муниципальных) органов и взносы по обязательному социальному страхованию	903	0104	9901003	121	4 344.31959	4 344.31959	100,0 %
	Расходы на выполнение государственных полномочий Камчатского края по вопросам создания административных комиссий в целях привлечения к административной ответственности, предусмотренной законом Камчатского края	903	0104	9904008		957.43400	957.43400	100,0 %
	Фонд оплаты труда государственных (муниципальных) органов и взносы по обязательному социальному страхованию	903	0104	9904008	121	902.70600	902.70600	100,0 %
	Иные выплаты персоналу государственных (муниципальных) органов, за исключением фонда оплаты труда	903	0104	9904008	122	54.72800	54.72800	100,0 %
	Другие общегосударственные вопросы	903	0113			17 227.06078	17 066.64374	99,1 %
	Муниципальная программа «Энергоэффективность, развитие энергетики и коммунального хозяйства, обеспечение жителей Петропавловск-Камчатского городского округа коммунальными услугами, услугами по благоустройству территории и охрана окружающей среды»	903	0113	0300000		150.00000	150.00000	100,0 %
	Подпрограмма «Ликвидация экологического ущерба от накопленного объема бытовых и промышленных отходов» Муниципальной программы «Энергоэффективность, развитие энергетики и коммунального хозяйства, обеспечение жителей Петропавловск-Камчатского городского округа коммунальными услугами, услугами по благоустройству территории и охрана окружающей среды»	903	0113	0340000		150.00000	150.00000	100,0 %
	Оповещение населения через средства массовой информации	903	0113	0347278		150.00000	150.00000	100,0 %
	Прочая закупка товаров, работ и услуг для обеспечения государственных (муниципальных) нужд	903	0113	0347278	244	150.00000	150.00000	100,0 %
	Муниципальная программа «Реализация экономической политики, инвестиционной, межрегиональной и международной деятельности Петропавловск-Камчатского городского округа»	903	0113	0700000		571.66299	571.66286	100,0 %
	Подпрограмма «Формирование и продвижение имиджа Петропавловск-Камчатского городского округа как территории, благоприятной для развития внутреннего и въездного туризма» Муниципальной программы «Реализация экономической политики, инвестиционной, межрегиональной и международной деятельности Петропавловск-Камчатского городского округа»	903	0113	0720000		571.66299	571.66286	100,0 %
	Расходы за счет средств краевого бюджета, направленные на реализацию основных мероприятий соответствующей подпрограммы соответствующей государственной программы Камчатского края (за исключением инвестиционных мероприятий)	903	0113	0724006		73.78999	73.78999	100,0 %
	Прочая закупка товаров, работ и услуг для обеспечения государственных (муниципальных) нужд	903	0113	0724006	244	73.78999	73.78999	100,0 %



№	Наименование	Код бюджетной классификации				Годовой объем ассигнований	Фактическое исполнения	Процент исполнения (%)
		Код мин-ва, ведомства	Раздел, Подраздел	Целевая статья	Вид расходов			
	Разработка логотипа и слогана Петропавловск-Камчатского городского округа	903	0113	0727582		50.00000	50.00000	100,0 %
	Прочая закупка товаров, работ и услуг для обеспечения государственных (муниципальных) нужд	903	0113	0727582	244	50.00000	50.00000	100,0 %
	Оснащение информационными табличками с QR-кодами культурно-исторических объектов Петропавловск-Камчатского городского округа	903	0113	0727583		150.00000	149.99987	100,0 %
	Прочая закупка товаров, работ и услуг для обеспечения государственных (муниципальных) нужд	903	0113	0727583	244	150.00000	149.99987	100,0 %
	Издание презентационной полиграфической продукции о туристских ресурсах Петропавловск-Камчатского городского округа	903	0113	0727587		297.87300	297.87300	100,0 %
	Прочая закупка товаров, работ и услуг для обеспечения государственных (муниципальных) нужд	903	0113	0727587	244	297.87300	297.87300	100,0 %
	Муниципальная программа «Реализация государственной национальной политики и укрепление гражданского единства в Петропавловск-Камчатском городском округе»	903	0113	0800000		1 994.44300	1 994.44300	100,0 %
	Подпрограмма «Устойчивое развитие коренных малочисленных народов Севера, Сибири и Дальнего Востока в Петропавловск-Камчатском городском округе» Муниципальной программы «Реализация государственной национальной политики и укрепление гражданского единства в Петропавловск-Камчатском городском округе»	903	0113	0810000		396.74300	396.74300	100,0 %
	Реализация мероприятий соответствующей подпрограммы в рамках соответствующей государственной программы Камчатского края, за исключением обособленных расходов, которым присваиваются уникальные коды	903	0113	0814047		79.75000	79.75000	100,0 %
	Субсидии некоммерческим организациям (за исключением государственных (муниципальных) учреждений)	903	0113	0814047	630	79.75000	79.75000	100,0 %
	Иные межбюджетные трансферты на поддержку экономического и социального развития коренных малочисленных народов Севера, Сибири и Дальнего Востока	903	0113	0815091		280.92600	280.92600	100,0 %
	Субсидии некоммерческим организациям (за исключением государственных (муниципальных) учреждений)	903	0113	0815091	630	280.92600	280.92600	100,0 %
	Предоставление субсидий родовым общинам коренных малочисленных народов Севера, Сибири и Дальнего Востока	903	0113	0817607		36.06700	36.06700	100,0 %
	Субсидии некоммерческим организациям (за исключением государственных (муниципальных) учреждений)	903	0113	0817607	630	36.06700	36.06700	100,0 %
	Подпрограмма «Поддержка социально-ориентированных некоммерческих организаций Петропавловск-Камчатского городского округа» Муниципальной программы «Реализация государственной национальной политики и укрепление гражданского единства в Петропавловск-Камчатском городском округе»	903	0113	0820000		1 597.70000	1 597.70000	100,0 %
	Оказание финансовой поддержки социально ориентированным некоммерческим организациям, зарегистрированным и осуществляющим деятельность на территории Петропавловск-Камчатского городского округа	903	0113	0827628		1 597.70000	1 597.70000	100,0 %
	Субсидии некоммерческим организациям (за исключением государственных (муниципальных) учреждений)	903	0113	0827628	630	1 597.70000	1 597.70000	100,0 %
	Расходы на содержание работников в органах местного самоуправления, не отнесенных к муниципальным служащим	903	0113	9901201		2 970.07810	2 812.89670	94,7 %
	Фонд оплаты труда государственных (муниципальных) органов и взносы по обязательному социальному страхованию	903	0113	9901201	121	2 643.04470	2 643.04470	100,0 %
	Иные выплаты персоналу государственных (муниципальных) органов, за исключением фонда оплаты труда	903	0113	9901201	122	327.03340	169.85200	51,9 %
	Выполнение других обязательств государства	903	0113	9901234		8 799.21069	8 795.97518	100,0 %
	Прочая закупка товаров, работ и услуг для обеспечения государственных (муниципальных) нужд	903	0113	9901234	244	8 781.24509	8 778.00958	100,0 %
	Уплата прочих налогов, сборов и иных платежей	903	0113	9901234	852	17.96560	17.96560	100,0 %
	Взыскание по исполнительному листу	903	0113	9901237		2 347.10000	2 347.10000	100,0 %
	Исполнение судебных актов Российской Федерации и мировых соглашений по возмещению вреда, причиненного в результате незаконных действий (бездействия) органов государственной власти (государственных органов), органов местного самоуправления либо должностных лиц этих органов, а также в результате деятельности казенных учреждений	903	0113	9901237	831	1 749.40000	1 749.40000	100,0 %
	Уплата прочих налогов, сборов и иных платежей	903	0113	9901237	852	597.70000	597.70000	100,0 %
	Расходы на выполнение государственных полномочий Камчатского края по вопросам создания административных комиссий в целях привлечения к административной ответственности, предусмотренной законом Камчатского края	903	0113	9904008		394.56600	394.56600	100,0 %
	Фонд оплаты труда государственных (муниципальных) органов и взносы по обязательному социальному страхованию	903	0113	9904008	121	394.56600	394.56600	100,0 %
	Защита населения и территории от чрезвычайных ситуаций природного и техногенного характера, гражданская оборона	903	0309			404.26270	0.00000	0,0 %
	Расходы за счет средств краевого бюджета, представленные за счет средств резервного фонда Правительства Камчатского края	903	0309	9904005		404.26270	0.00000	0,0 %
	Прочая закупка товаров, работ и услуг для обеспечения государственных (муниципальных) нужд	903	0309	9904005	244	404.26270	0.00000	0,0 %
	Другие вопросы в области национальной безопасности и правоохранительной деятельности	903	0314			1 242.77000	1 242.77000	100,0 %

№	Наименование	Код бюджетной классификации				Годовой объем ассигнований	Фактическое исполнения	Процент исполнения (%)
		Код мин-ва, ведомства	Раздел, Подраздел	Целевая статья	Вид расходов			
	Муниципальная программа «Обеспечение защиты населения от чрезвычайных ситуаций и совершенствования гражданской обороны, профилактика правонарушений, экстремизма, терроризма и асоциальных явлений в Петропавловск-Камчатском городском округе»	903	0314	0400000		1 110.00000	1 110.00000	100,0 %
	Подпрограмма «Профилактика правонарушений, терроризма, экстремизма, наркомании и алкоголизма» Муниципальной программы «Обеспечение защиты населения от чрезвычайных ситуаций и совершенствования гражданской обороны, профилактика правонарушений, экстремизма, терроризма и асоциальных явлений в Петропавловск-Камчатском городском округе»	903	0314	0420000		1 110.00000	1 110.00000	100,0 %
	Расходы за счет средств краевого бюджета, направленные на реализацию основных мероприятий соответствующей подпрограммы соответствующей государственной программы Камчатского края (за исключением инвестиционных мероприятий)	903	0314	0424006		700.00000	700.00000	100,0 %
	Субсидии некоммерческим организациям (за исключением государственных (муниципальных) учреждений)	903	0314	0424006	630	700.00000	700.00000	100,0 %
	Профилактика правонарушений в общественных местах, на улицах и административных участках. Привлечение граждан к охране общественного порядка	903	0314	0427331		410.00000	410.00000	100,0 %
	Прочая закупка товаров, работ и услуг для обеспечения государственных (муниципальных) нужд	903	0314	0427331	244	60.00000	60.00000	100,0 %
	Субсидии некоммерческим организациям (за исключением государственных (муниципальных) учреждений)	903	0314	0427331	630	350.00000	350.00000	100,0 %
	Погашение задолженности по муниципальной долгосрочной целевой программе «Совершенствование гражданской обороны и защиты населения Петропавловск-Камчатского городского округа на 2010-2014 годы»	903	0314	9901260		132.77000	132.77000	100,0 %
	Прочая закупка товаров, работ и услуг для обеспечения государственных (муниципальных) нужд	903	0314	9901260	244	132.77000	132.77000	100,0 %
	Коммунальное хозяйство	903	0502			86 065.74400	86 065.74400	100,0 %
	Муниципальная программа «Энергоэффективность, развитие энергетики и коммунального хозяйства, обеспечение жителей Петропавловск-Камчатского городского округа коммунальными услугами, услугами по благоустройству территории и охрана окружающей среды»	903	0502	0300000		47 144.34000	47 144.34000	100,0 %
	Подпрограмма «Энергосбережение и повышение энергетической эффективности» Муниципальной программы «Энергоэффективность, развитие энергетики и коммунального хозяйства, обеспечение жителей Петропавловск-Камчатского городского округа коммунальными услугами, услугами по благоустройству территории и охрана окружающей среды»	903	0502	0310000		47 144.34000	47 144.34000	100,0 %
	Расходы за счет средств краевого бюджета, направленные на реализацию инвестиционных мероприятий соответствующей подпрограммы соответствующей государственной программы Камчатского края	903	0502	0314007		46 201.34000	46 201.34000	100,0 %
	Бюджетные инвестиции в соответствии с концессионными соглашениями	903	0502	0314007	415	46 201.34000	46 201.34000	100,0 %
	<i>Техническое перевооружение основного объекта «Сооружение котельная № 1» (в том числе проектные работы)</i>	903	0502	0314007	415	20 346.00000	20 346.00000	100,0 %
	<i>Создание (строительство каркасной модульной газовой котельных) дополнительного энергоблока к объекту, состоящего из котельной каркасного типа с расчетной теплопроизводительностью 35 МВт, подпрограммы «Энергосбережение и повышение энергетической эффективности в Камчатском крае», Государственной программы Камчатского края «Энергоэффективность, развитие энергетики и коммунального хозяйства, обеспечение жителей населенных пунктов Камчатского края коммунальными услугами и услугами по благоустройству территорий на 2014-2018 годы»</i>	903	0502	0314007	415	25 855.34000	25 855.34000	100,0 %
	Создание (строительство каркасных модульных газовой котельных) дополнительного энергоблока к объекту, состоящего из котельной каркасного типа с расчетной производительностью 35 МВ	903	0502	0317191		527.66000	527.66000	100,0 %
	Бюджетные инвестиции в соответствии с концессионными соглашениями	903	0502	0317191	415	527.66000	527.66000	100,0 %
	<i>Софинансирование за счёт средств городского бюджета</i>	903	0502	0317191	415	527.66000	527.66000	100,0 %
	Техническое перевооружение основного оборудования объекта «Сооружение котельной № 1» (в том числе проектные работы)	903	0502	0317192		415.34000	415.34000	100,0 %
	Бюджетные инвестиции в соответствии с концессионными соглашениями	903	0502	0317192	415	415.34000	415.34000	100,0 %
	<i>Софинансирование за счёт средств городского бюджета</i>	903	0502	0317192	415	415.34000	415.34000	100,0 %
	Взыскание по исполнительному листу	903	0502	9901237		38 921.40400	38 921.40400	100,0 %
	Исполнение судебных актов Российской Федерации и мировых соглашений по возмещению вреда, причиненного в результате незаконных действий (бездействия) органов государственной власти (государственных органов), органов местного самоуправления либо должностных лиц этих органов, а также в результате деятельности казенных учреждений	903	0502	9901237	831	38 921.40400	38 921.40400	100,0 %
	Другие вопросы в области социальной политики	903	1006			1 398.00000	1 398.00000	100,0 %
	Муниципальная программа «Реализация государственной национальной политики и укрепление гражданского единства в Петропавловск-Камчатском городском округе»	903	1006	0800000		1 398.00000	1 398.00000	100,0 %
	Подпрограмма «Поддержка социально-ориентированных некоммерческих организаций Петропавловск-Камчатского городского округа» Муниципальной программы «Реализация государственной национальной политики и укрепление гражданского единства в Петропавловск-Камчатском городском округе»	903	1006	0820000		1 398.00000	1 398.00000	100,0 %

№	Наименование	Код бюджетной классификации				Годовой объем ассигнований	Фактическое исполнения	Процент исполнения (%)
		Код мин-ва, ведомства	Раздел, Подраздел	Целевая статья	Вид расходов			
	Субсидии местным бюджетам на реализацию основных мероприятий соответствующей подпрограммы соответствующей государственной программы Камчатского края (за исключением инвестиционных мероприятий и субсидий, которым присвоены отдельные коды)	903	1006	0824006		1 398.00000	1 398.00000	100,0 %
	Субсидии некоммерческим организациям (за исключением государственных (муниципальных) учреждений)	903	1006	0824006	630	1 398.00000	1 398.00000	100,0 %
<b>5</b>	<b>Аппарат администрации Петропавловск-Камчатского городского округа</b>	<b>904</b>				<b>372 673.81655</b>	<b>357 400.88004</b>	<b>95,9 %</b>
	Функционирование Правительства Российской Федерации, высших исполнительных органов государственной власти субъектов Российской Федерации, местных администраций	904	0104			86 268.16958	84 766.87888	98,3 %
	Обеспечение деятельности муниципальных органов местного самоуправления Петропавловск-Камчатского городского округа, за исключением обособленных расходов, которым присваиваются уникальные коды	904	0104	9901001		86 268.16958	84 766.87888	98,3 %
	Фонд оплаты труда государственных (муниципальных) органов и взносы по обязательному социальному страхованию	904	0104	9901001	121	62 511.76132	62 511.76132	100,0 %
	Иные выплаты персоналу государственных (муниципальных) органов, за исключением фонда оплаты труда	904	0104	9901001	122	2 755.17648	2 561.85811	93,0 %
	Прочая закупка товаров, работ и услуг для обеспечения государственных (муниципальных) нужд	904	0104	9901001	244	20 901.23178	19 611.05564	93,8 %
	Уплата прочих налогов, сборов и иных платежей	904	0104	9901001	852	100.00000	82.20381	82,2 %
	Другие общегосударственные вопросы	904	0113			154 423.43617	145 356.81750	94,1 %
	Муниципальная программа «Совершенствование системы муниципального управления Петропавловск-Камчатского городского округа»	904	0113	0900000		18 014.01253	18 014.01253	100,0 %
	Подпрограмма «Развитие и совершенствование информационного общества» Муниципальной программы «Совершенствование системы муниципального управления Петропавловск-Камчатского городского округа»	904	0113	0910000		11 757.19895	11 757.19895	100,0 %
	Создание и развитие сети передачи данных для муниципальных нужд	904	0113	0917657		572.20455	572.20455	100,0 %
	Закупка товаров, работ, услуг в сфере информационно-коммуникационных технологий	904	0113	0917657	242	572.20455	572.20455	100,0 %
	Создание и развитие структурированных кабельных сетей в зданиях администрации городского округа	904	0113	0917659		99.90000	99.90000	100,0 %
	Закупка товаров, работ, услуг в сфере информационно-коммуникационных технологий	904	0113	0917659	242	99.90000	99.90000	100,0 %
	Оснащение компьютерной и копировально-множительной техникой	904	0113	0917660		1 380.00000	1 380.00000	100,0 %
	Закупка товаров, работ, услуг в сфере информационно-коммуникационных технологий	904	0113	0917660	242	1 380.00000	1 380.00000	100,0 %
	Создание системы безопасности муниципальных информационных систем и ресурсов от несанкционированного доступа, а также воздействия вредоносных компьютерных программ и вирусов	904	0113	0917662		2 053.50930	2 053.50930	100,0 %
	Закупка товаров, работ, услуг в сфере информационно-коммуникационных технологий	904	0113	0917662	242	2 053.50930	2 053.50930	100,0 %
	Развитие системы электронного документооборота в администрации городского округа и муниципальных учреждениях	904	0113	0917663		450.00000	450.00000	100,0 %
	Закупка товаров, работ, услуг в сфере информационно-коммуникационных технологий	904	0113	0917663	242	450.00000	450.00000	100,0 %
	Внедрение информационных систем учета муниципальной собственности	904	0113	0917664		219.76660	219.76660	100,0 %
	Закупка товаров, работ, услуг в сфере информационно-коммуникационных технологий	904	0113	0917664	242	219.76660	219.76660	100,0 %
	Создание геоинформационного центра	904	0113	0917665		1 142.04514	1 142.04514	100,0 %
	Закупка товаров, работ, услуг в сфере информационно-коммуникационных технологий	904	0113	0917665	242	1 142.04514	1 142.04514	100,0 %
	Развитие систем предоставления муниципальных услуг населению городского округа в электронной форме	904	0113	0917670		5 839.77336	5 839.77336	100,0 %
	Закупка товаров, работ, услуг в сфере информационно-коммуникационных технологий	904	0113	0917670	242	5 839.77336	5 839.77336	100,0 %
	Подпрограмма «Развитие архивного дела» Муниципальной программы «Совершенствование системы муниципального управления Петропавловск-Камчатского городского округа»	904	0113	0920000		6 256.81358	6 256.81358	100,0 %
	Капитальный ремонт помещений архивохранилищ Архива	904	0113	0927692		6 256.81358	6 256.81358	100,0 %
	Прочая закупка товаров, работ и услуг для обеспечения государственных (муниципальных) нужд	904	0113	0927692	244	6 256.81358	6 256.81358	100,0 %
	Расходы на обеспечение деятельности (оказание услуг) муниципального казенного учреждения «Петропавловск-Камчатский городской архив»	904	0113	9901120		9 938.49074	9 890.27389	99,5 %
	Фонд оплаты труда казенных учреждений и взносы по обязательному социальному страхованию	904	0113	9901120	111	9 209.12937	9 161.61252	99,5 %
	Иные выплаты персоналу казенных учреждений, за исключением фонда оплаты труда	904	0113	9901120	112	354.06750	353.36750	99,8 %
	Прочая закупка товаров, работ и услуг для обеспечения государственных (муниципальных) нужд	904	0113	9901120	244	361.91320	361.91320	100,0 %
	Уплата прочих налогов, сборов и иных платежей	904	0113	9901120	852	13.38067	13.38067	100,0 %

№	Наименование	Код бюджетной классификации				Годовой объем ассигнований	Фактическое исполнения	Процент исполнения (%)
		Код мин-ва, ведомства	Раздел, Подраздел	Целевая статья	Вид расходов			
	Расходы на содержание работников в органах местного самоуправления, не отнесенных к муниципальным служащим	904	0113	9901201		12 151.70129	12 151.70129	100,0 %
	Фонд оплаты труда государственных (муниципальных) органов и взносы по обязательному социальному страхованию	904	0113	9901201	121	11 610.44100	11 610.44100	100,0 %
	Иные выплаты персоналу государственных (муниципальных) органов, за исключением фонда оплаты труда	904	0113	9901201	122	541.26029	541.26029	100,0 %
	Расходы на содержание отдела обеспечения и отдела эксплуатации зданий	904	0113	9901202		86 692.46330	86 685.95604	100,0 %
	Фонд оплаты труда государственных (муниципальных) органов и взносы по обязательному социальному страхованию	904	0113	9901202	121	52 896.89882	52 896.89882	100,0 %
	Иные выплаты персоналу государственных (муниципальных) органов, за исключением фонда оплаты труда	904	0113	9901202	122	1 193.08871	1 187.17221	99,5 %
	Прочая закупка товаров, работ и услуг для обеспечения государственных (муниципальных) нужд	904	0113	9901202	244	32 369.10100	32 368.51024	100,0 %
	Уплата прочих налогов, сборов и иных платежей	904	0113	9901202	852	233.37477	233.37477	100,0 %
	Выполнение других обязательств государства	904	0113	9901234		17 401.11930	13 389.22474	76,9 %
	Прочая закупка товаров, работ и услуг для обеспечения государственных (муниципальных) нужд	904	0113	9901234	244	15 082.21930	11 070.32474	73,4 %
	Уплата прочих налогов, сборов и иных платежей	904	0113	9901234	852	2 134.50000	2 134.50000	100,0 %
	Взносы в международные организации	904	0113	9901234	862	184.40000	184.40000	100,0 %
	Погашение задолженности по муниципальной долгосрочной целевой программе «Электронный Петропавловск-Камчатский (2010-2015 годы)»	904	0113	9901261		1 666.17001	1 666.17001	100,0 %
	Закупка товаров, работ, услуг в сфере информационно-коммуникационных технологий	904	0113	9901261	242	1 666.17001	1 666.17001	100,0 %
	Дотации на поддержку мер по обеспечению сбалансированности бюджетов	904	0113	9904003		5 000.00000	0.00000	0,0 %
	Прочая закупка товаров, работ и услуг для обеспечения государственных (муниципальных) нужд	904	0113	9904003	244	5 000.00000	0.00000	0,0 %
	Расходы за счет средств краевого бюджета на уплату налога на имущество организаций муниципальными учреждениями в Камчатском крае	904	0113	9904039		3 559.47900	3 559.47900	100,0 %
	Уплата налога на имущество организаций и земельного налога	904	0113	9904039	851	3 559.47900	3 559.47900	100,0 %
	Защита населения и территории от чрезвычайных ситуаций природного и техногенного характера, гражданская оборона	904	0309			49 120.63162	48 555.97239	98,9 %
	Расходы на обеспечение деятельности (оказание услуг) муниципального казенного учреждения «Территориальный центр управления кризисными ситуациями»	904	0309	9901103		49 120.63162	48 555.97239	98,9 %
	Фонд оплаты труда казенных учреждений и взносы по обязательному социальному страхованию	904	0309	9901103	111	33 056.69226	33 035.46704	99,9 %
	Иные выплаты персоналу казенных учреждений, за исключением фонда оплаты труда	904	0309	9901103	112	664.36564	664.36564	100,0 %
	Прочая закупка товаров, работ и услуг для обеспечения государственных (муниципальных) нужд	904	0309	9901103	244	15 087.51353	14 544.07952	96,4 %
	Уплата прочих налогов, сборов и иных платежей	904	0309	9901103	852	312.06019	312.06019	100,0 %
	Другие вопросы в области национальной безопасности и правоохранительной деятельности	904	0314			18 290.49543	14 198.09623	77,6 %
	Муниципальная программа «Обеспечение защиты населения от чрезвычайных ситуаций и совершенствования гражданской обороны, профилактика правонарушений, экстремизма, терроризма и асоциальных явлений в Петропавловск-Камчатском городском округе»	904	0314	0400000		18 290.49543	14 198.09623	77,6 %
	Подпрограмма «Совершенствование гражданской обороны и защиты населения» Муниципальной программы «Обеспечение защиты населения от чрезвычайных ситуаций и совершенствования гражданской обороны, профилактика правонарушений, экстремизма, терроризма и асоциальных явлений в Петропавловск-Камчатском городском округе»	904	0314	0410000		4 415.83537	2 574.11607	58,3 %
	Расходы за счет средств краевого бюджета, направленные на реализацию основных мероприятий соответствующей подпрограммы соответствующей государственной программы Камчатского края (за исключением инвестиционных мероприятий)	904	0314	0414006		100.00000	79.50000	79,5 %
	Прочая закупка товаров, работ и услуг для обеспечения государственных (муниципальных) нужд	904	0314	0414006	244	100.00000	79.50000	79,5 %
	Создание системы оповещения населения	904	0314	0417300		491.97528	491.97528	100,0 %
	Прочая закупка товаров, работ и услуг для обеспечения государственных (муниципальных) нужд	904	0314	0417300	244	491.97528	491.97528	100,0 %
	Создание и содержание в целях гражданской обороны запасов	904	0314	0417301		1 048.97628	1 048.97622	100,0 %
	Прочая закупка товаров, работ и услуг для обеспечения государственных (муниципальных) нужд	904	0314	0417301	244	1 048.97628	1 048.97622	100,0 %
	Восстановление и приведение в готовность муниципальных защитных сооружений гражданской обороны	904	0314	0417302		24.89289	24.89289	100,0 %
	Прочая закупка товаров, работ и услуг для обеспечения государственных (муниципальных) нужд	904	0314	0417302	244	24.89289	24.89289	100,0 %
	Реконструкция складов хранения резервов	904	0314	0417303		686.95158	342.37837	49,8 %

№	Наименование	Код бюджетной классификации				Годовой объем ассигнований	Фактическое исполнения	Процент исполнения (%)
		Код мин-ва, ведомства	Раздел, Подраздел	Целевая статья	Вид расходов			
	Прочая закупка товаров, работ и услуг для обеспечения государственных (муниципальных) нужд	904	0314	0417303	244	686.95158	342.37837	49,8 %
	Оснащение и содержание в готовности пункта управления руководителя гражданской обороной городского округа	904	0314	0417304		24.06333	24.06333	100,0 %
	Прочая закупка товаров, работ и услуг для обеспечения государственных (муниципальных) нужд	904	0314	0417304	244	24.06333	24.06333	100,0 %
	Оснащение сборных эвакуационных пунктов	904	0314	0417306		414.86408	414.86408	100,0 %
	Прочая закупка товаров, работ и услуг для обеспечения государственных (муниципальных) нужд	904	0314	0417306	244	414.86408	414.86408	100,0 %
	Проведение практических учений по приведению сил и средств гражданской обороны к действиям по предназначению	904	0314	0417307		1 476.64603	0.00000	0,0 %
	Прочая закупка товаров, работ и услуг для обеспечения государственных (муниципальных) нужд	904	0314	0417307	244	1 476.64603	0.00000	0,0 %
	Оснащение учебно-консультационных пунктов	904	0314	0417308		67.51590	67.51590	100,0 %
	Прочая закупка товаров, работ и услуг для обеспечения государственных (муниципальных) нужд	904	0314	0417308	244	67.51590	67.51590	100,0 %
	Создание общественных спасательных постов в местах массового отдыха людей на водных объектах и непосредственной близости от них	904	0314	0417309		79.95000	79.95000	100,0 %
	Прочая закупка товаров, работ и услуг для обеспечения государственных (муниципальных) нужд	904	0314	0417309	244	79.95000	79.95000	100,0 %
	Подпрограмма «Профилактика правонарушений, терроризма, экстремизма, наркомании и алкоголизма» Муниципальной программы «Обеспечение защиты населения от чрезвычайных ситуаций и совершенствования гражданской обороны, профилактика правонарушений, экстремизма, терроризма и асоциальных явлений в Петропавловск-Камчатском городском округе»	904	0314	0420000		13 874.66006	11 623.98016	83,8 %
	Расходы за счет средств краевого бюджета, направленные на реализацию основных мероприятий соответствующей подпрограммы соответствующей государственной программы Камчатского края (за исключением инвестиционных мероприятий)	904	0314	0424006		10 000.00000	7 749.32010	77,5 %
	Прочая закупка товаров, работ и услуг для обеспечения государственных (муниципальных) нужд	904	0314	0424006	244	10 000.00000	7 749.32010	77,5 %
	Информационно-методическое обеспечение профилактики правонарушений	904	0314	0427332		3 874.66006	3 874.66006	100,0 %
	Прочая закупка товаров, работ и услуг для обеспечения государственных (муниципальных) нужд	904	0314	0427332	244	3 874.66006	3 874.66006	100,0 %
	Связь и информатика	904	0410			1 350.00000	1 350.00000	100,0 %
	Муниципальная программа «Совершенствование системы муниципального управления Петропавловск-Камчатского городского округа»	904	0410	0900000		1 350.00000	1 350.00000	100,0 %
	Подпрограмма «Развитие и совершенствование информационного общества» Муниципальной программы «Совершенствование системы муниципального управления Петропавловск-Камчатского городского округа»	904	0410	0910000		1 350.00000	1 350.00000	100,0 %
	Расходы за счет средств краевого бюджета, направленные на реализацию основных мероприятий соответствующей подпрограммы соответствующей государственной программы Камчатского края (за исключением инвестиционных мероприятий)	904	0410	0914006		1 350.00000	1 350.00000	100,0 %
	Закупка товаров, работ, услуг в сфере информационно-коммуникационных технологий	904	0410	0914006	242	1 350.00000	1 350.00000	100,0 %
	Другие вопросы в области образования	904	0709			55 678.21713	55 631.12414	99,9 %
	Муниципальная программа «Совершенствование системы муниципального управления Петропавловск-Камчатского городского округа»	904	0709	0900000		7 678.37916	7 631.28617	99,4 %
	Подпрограмма «Развитие и совершенствование информационного общества» Муниципальной программы «Совершенствование системы муниципального управления Петропавловск-Камчатского городского округа»	904	0709	0910000		7 678.37916	7 631.28617	99,4 %
	Создание единой выделенной информационной сети среди учреждений образования Петропавловск-Камчатского городского округа	904	0709	0917649		3 539.68393	3 492.59094	98,7 %
	Закупка товаров, работ, услуг в сфере информационно-коммуникационных технологий	904	0709	0917649	242	3 539.68393	3 492.59094	98,7 %
	Создание муниципального ресурсного центра	904	0709	0917650		476.47811	476.47811	100,0 %
	Закупка товаров, работ, услуг в сфере информационно-коммуникационных технологий	904	0709	0917650	242	476.47811	476.47811	100,0 %
	Оснащение компьютерной, проекционной, копировально-множительной техникой учреждений образования	904	0709	0917651		3 662.21712	3 662.21712	100,0 %
	Закупка товаров, работ, услуг в сфере информационно-коммуникационных технологий	904	0709	0917651	242	3 662.21712	3 662.21712	100,0 %
	Расходы на обеспечение деятельности (оказание услуг) муниципального автономного учреждения «Ресурсный центр Петропавловск-Камчатского городского округа»	904	0709	9901113		47 999.83797	47 999.83797	100,0 %
	Субсидии автономным учреждениям на финансовое обеспечение государственного (муниципального) задания на оказание государственных (муниципальных) услуг (выполнение работ)	904	0709	9901113	621	47 999.83797	47 999.83797	100,0 %
	Другие вопросы в области культуры, кинематографии	904	0804			1 348.34921	1 348.34921	100,0 %
	Муниципальная программа «Совершенствование системы муниципального управления Петропавловск-Камчатского городского округа»	904	0804	0900000		1 348.34921	1 348.34921	100,0 %

№	Наименование	Код бюджетной классификации				Годовой объем ассигнований	Фактическое исполнения	Процент исполнения (%)
		Код мин-ва, ведомства	Раздел, Подраздел	Целевая статья	Вид расходов			
	Подпрограмма «Развитие и совершенствование информационного общества» Муниципальной программы «Совершенствование системы муниципального управления Петропавловск-Камчатского городского округа»	904	0804	0910000		1 348.34921	1 348.34921	100,0 %
	Организация пунктов коллективного доступа к открытым информационным системам на базе городских библиотек	904	0804	0917653		388.81709	388.81709	100,0 %
	Закупка товаров, работ, услуг в сфере информационно-коммуникационных технологий	904	0804	0917653	242	388.81709	388.81709	100,0 %
	Оснащение компьютерной, проекционной, копировально-множительной техникой учреждений культуры	904	0804	0917654		959.53212	959.53212	100,0 %
	Закупка товаров, работ, услуг в сфере информационно-коммуникационных технологий	904	0804	0917654	242	959.53212	959.53212	100,0 %
	Другие вопросы в области здравоохранения	904	0909			269.37989	269.37989	100,0 %
	Расходы на проведение мероприятий в области здравоохранения	904	0909	9901227		269.37989	269.37989	100,0 %
	Премии и гранты	904	0909	9901227	350	269.37989	269.37989	100,0 %
	Другие вопросы в области социальной политики	904	1006			1 525.13680	1 525.13680	100,0 %
	Муниципальная программа «Совершенствование системы муниципального управления Петропавловск-Камчатского городского округа»	904	1006	0900000		1 468.88680	1 468.88680	100,0 %
	Подпрограмма «Развитие и совершенствование информационного общества» Муниципальной программы «Совершенствование системы муниципального управления Петропавловск-Камчатского городского округа»	904	1006	0910000		1 468.88680	1 468.88680	100,0 %
	Разработка технического задания, поставка и внедрение информационной системы «Социальный регистр»	904	1006	0917655		945.25000	945.25000	100,0 %
	Закупка товаров, работ, услуг в сфере информационно-коммуникационных технологий	904	1006	0917655	242	945.25000	945.25000	100,0 %
	Организация дистанционного обучения и доступа к сети Интернет для детей с ограниченными возможностями здоровья	904	1006	0917656		523.63680	523.63680	100,0 %
	Закупка товаров, работ, услуг в сфере информационно-коммуникационных технологий	904	1006	0917656	242	523.63680	523.63680	100,0 %
	Погашение задолженности по муниципальной долгосрочной целевой программе «Электронный Петропавловск-Камчатский (2010-2015 годы)»	904	1006	9901261		56.25000	56.25000	100,0 %
	Закупка товаров, работ, услуг в сфере информационно-коммуникационных технологий	904	1006	9901261	242	56.25000	56.25000	100,0 %
	Периодическая печать и издательства	904	1202			4 400.00072	4 399.12500	100,0 %
	Выполнение других обязательств государства	904	1202	9901234		4 400.00072	4 399.12500	100,0 %
	Прочая закупка товаров, работ и услуг для обеспечения государственных (муниципальных) нужд	904	1202	9901234	244	4 400.00072	4 399.12500	100,0 %
<b>6</b>	<b>Департамент социального развития администрации Петропавловск-Камчатского городского округа</b>	<b>905</b>				<b>5 514 635.63075</b>	<b>5 474 466.66646</b>	<b>99,3 %</b>
	Функционирование Правительства Российской Федерации, высших исполнительных органов государственной власти субъектов Российской Федерации, местных администраций	905	0104			73 892.99987	72 715.89300	98,4 %
	Обеспечение деятельности муниципальных органов местного самоуправления Петропавловск-Камчатского городского округа, за исключением обособленных расходов, которым присваиваются уникальные коды	905	0104	9901001		45 053.45187	44 577.48517	98,9 %
	Фонд оплаты труда государственных (муниципальных) органов и взносы по обязательному социальному страхованию	905	0104	9901001	121	41 349.91208	41 086.48978	99,4 %
	Иные выплаты персоналу государственных (муниципальных) органов, за исключением фонда оплаты труда	905	0104	9901001	122	1 754.36290	1 597.49494	91,1 %
	Прочая закупка товаров, работ и услуг для обеспечения государственных (муниципальных) нужд	905	0104	9901001	244	1 949.17689	1 893.50045	97,1 %
	Расходы на выполнение государственных полномочий Камчатского края по образованию и организации деятельности комиссий по делам несовершеннолетних и защите их прав муниципальных районов и городских округов в Камчатском крае	905	0104	9904010		6 059.00000	5 962.22054	98,4 %
	Фонд оплаты труда государственных (муниципальных) органов и взносы по обязательному социальному страхованию	905	0104	9904010	121	4 992.07400	4 897.59466	98,1 %
	Иные выплаты персоналу государственных (муниципальных) органов, за исключением фонда оплаты труда	905	0104	9904010	122	354.43498	354.43498	100,0 %
	Прочая закупка товаров, работ и услуг для обеспечения государственных (муниципальных) нужд	905	0104	9904010	244	707.49102	705.19090	99,7 %
	Исполнение судебных актов Российской Федерации и мировых соглашений по возмещению вреда, причиненного в результате незаконных действий (бездействия) органов государственной власти (государственных органов), органов местного самоуправления либо должностных лиц этих органов, а также в результате деятельности казенных учреждений	905	0104	9904010	831	5.00000	5.00000	100,0 %
	Расходы на выполнение государственных полномочий Камчатского края по социальному обслуживанию некоторых категорий граждан	905	0104	9904011		7 687.00000	7 683.54355	100,0 %
	Фонд оплаты труда государственных (муниципальных) органов и взносы по обязательному социальному страхованию	905	0104	9904011	121	7 195.11176	7 191.65531	100,0 %
	Иные выплаты персоналу государственных (муниципальных) органов, за исключением фонда оплаты труда	905	0104	9904011	122	237.91434	237.91434	100,0 %



№	Наименование	Код бюджетной классификации				Годовой объем ассигнований	Фактическое исполнения	Процент исполнения (%)
		Код мин-ва, ведомства	Раздел, Подраздел	Целевая статья	Вид расходов			
	Прочая закупка товаров, работ и услуг для обеспечения государственных (муниципальных) нужд	905	0104	9904011	244	253.97390	253.97390	100,0 %
	Расходы на выполнение государственных полномочий Камчатского края по организации и осуществлению деятельности по опеке и попечительству в Камчатском крае в части расходов на содержание специалистов органов опеки и попечительства	905	0104	9904012		15 093.54800	14 492.64374	96,0 %
	Фонд оплаты труда государственных (муниципальных) органов и взносы по обязательному социальному страхованию	905	0104	9904012	121	13 622.27900	13 098.25245	96,2 %
	Иные выплаты персоналу государственных (муниципальных) органов, за исключением фонда оплаты труда	905	0104	9904012	122	410.18000	403.44690	98,4 %
	Прочая закупка товаров, работ и услуг для обеспечения государственных (муниципальных) нужд	905	0104	9904012	244	1 061.08900	990.94439	93,4 %
	Другие общегосударственные вопросы	905	0113			18 040.83611	17 614.20579	97,6 %
	Расходы на содержание работников в органах местного самоуправления, не отнесенных к муниципальным служащим	905	0113	9901201		7 869.39968	7 725.84927	98,2 %
	Фонд оплаты труда государственных (муниципальных) органов и взносы по обязательному социальному страхованию	905	0113	9901201	121	7 399.02278	7 265.66487	98,2 %
	Иные выплаты персоналу государственных (муниципальных) органов, за исключением фонда оплаты труда	905	0113	9901201	122	254.28690	248.32490	97,7 %
	Прочая закупка товаров, работ и услуг для обеспечения государственных (муниципальных) нужд	905	0113	9901201	244	174.89000	170.65950	97,6 %
	Уплата прочих налогов, сборов и иных платежей	905	0113	9901201	852	41.20000	41.20000	100,0 %
	Методическая работа в области образования (методисты)	905	0113	9901203		10 164.03143	9 880.95152	97,2 %
	Фонд оплаты труда государственных (муниципальных) органов и взносы по обязательному социальному страхованию	905	0113	9901203	121	9 491.44948	9 240.10375	97,4 %
	Иные выплаты персоналу государственных (муниципальных) органов, за исключением фонда оплаты труда	905	0113	9901203	122	375.30690	371.54690	99,0 %
	Прочая закупка товаров, работ и услуг для обеспечения государственных (муниципальных) нужд	905	0113	9901203	244	297.27505	269.30087	90,6 %
	Расходы за счет средств краевого бюджета на уплату налога на имущество организаций муниципальными учреждениями в Камчатском крае	905	0113	9904039		7.40500	7.40500	100,0 %
	Уплата налога на имущество организаций и земельного налога	905	0113	9904039	851	7.40500	7.40500	100,0 %
	Другие вопросы в области национальной безопасности и правоохранительной деятельности	905	0314			1 055.00000	1 025.00000	97,2 %
	Муниципальная программа «Обеспечение защиты населения от чрезвычайных ситуаций и совершенствования гражданской обороны, профилактика правонарушений, экстремизма, терроризма и асоциальных явлений в Петропавловск-Камчатском городском округе»	905	0314	0400000		1 055.00000	1 025.00000	97,2 %
	Подпрограмма «Профилактика правонарушений, терроризма, экстремизма, наркомании и алкоголизма» Муниципальной программы «Обеспечение защиты населения от чрезвычайных ситуаций и совершенствования гражданской обороны, профилактика правонарушений, экстремизма, терроризма и асоциальных явлений в Петропавловск-Камчатском городском округе»	905	0314	0420000		1 055.00000	1 025.00000	97,2 %
	Расходы за счет средств краевого бюджета, направленные на реализацию основных мероприятий соответствующей подпрограммы соответствующей государственной программы Камчатского края (за исключением инвестиционных мероприятий)	905	0314	0424006		200.00000	200.00000	100,0 %
	Прочая закупка товаров, работ и услуг для обеспечения государственных (муниципальных) нужд	905	0314	0424006	244	200.00000	200.00000	100,0 %
	Профилактика правонарушений среди несовершеннолетних и молодежи, предупреждение детской беспризорности и безнадзорности	905	0314	0427330		820.00000	820.00000	100,0 %
	Прочая закупка товаров, работ и услуг для обеспечения государственных (муниципальных) нужд	905	0314	0427330	244	760.00000	760.00000	100,0 %
	Субсидии бюджетным учреждениям на иные цели	905	0314	0427330	612	60.00000	60.00000	100,0 %
	Информационно-методическое обеспечение профилактики правонарушений	905	0314	0427332		5.00000	5.00000	100,0 %
	Прочая закупка товаров, работ и услуг для обеспечения государственных (муниципальных) нужд	905	0314	0427332	244	5.00000	5.00000	100,0 %
	Мероприятия в сфере обеспечения правопорядка и безопасности, профилактики терроризма и экстремизма на территории городского округа	905	0314	0427333		30.00000	0.00000	0,0 %
	Прочая закупка товаров, работ и услуг для обеспечения государственных (муниципальных) нужд	905	0314	0427333	244	30.00000	0.00000	0,0 %
	Дошкольное образование	905	0701			1 808 776.33837	1 799 031.80796	99,5 %
	Расходы на обеспечение деятельности (оказание услуг) дошкольных образовательных учреждений Петропавловск-Камчатского городского округа	905	0701	9901106		757 937.40556	748 192.87515	98,7 %
	Субсидии бюджетным учреждениям на финансовое обеспечение государственного (муниципального) задания на оказание государственных (муниципальных) услуг (выполнение работ)	905	0701	9901106	611	311 004.50251	307 216.33850	98,8 %
	Субсидии бюджетным учреждениям на иные цели	905	0701	9901106	612	1 689.03706	1 689.03706	100,0 %
	Субсидии автономным учреждениям на финансовое обеспечение государственного (муниципального) задания на оказание государственных (муниципальных) услуг (выполнение работ)	905	0701	9901106	621	437 591.74537	432 724.83375	98,9 %

№	Наименование	Код бюджетной классификации				Годовой объем ассигнований	Фактическое исполнения	Процент исполнения (%)
		Код мин-ва, ведомства	Раздел, Подраздел	Целевая статья	Вид расходов			
	Субсидии автономным учреждениям на иные цели	905	0701	9901106	622	7 652.12062	6 562.66584	85,8 %
	Дотации на поддержку мер по обеспечению сбалансированности бюджетов	905	0701	9904003		14 371.78400	14 371.78400	100,0 %
	Субсидии бюджетным учреждениям на иные цели	905	0701	9904003	612	1 156.60000	1 156.60000	100,0 %
	Субсидии автономным учреждениям на иные цели	905	0701	9904003	622	13 215.18400	13 215.18400	100,0 %
	Расходы за счет средств краевого бюджета, предоставленных в целях выравнивания обеспеченности муниципальных образований в Камчатском крае по реализации ими их расходных обязательств	905	0701	9904004		164 648.30181	164 648.30181	100,0 %
	Субсидии бюджетным учреждениям на финансовое обеспечение государственного (муниципального) задания на оказание государственных (муниципальных) услуг (выполнение работ)	905	0701	9904004	611	51 344.65800	51 344.65800	100,0 %
	Субсидии автономным учреждениям на финансовое обеспечение государственного (муниципального) задания на оказание государственных (муниципальных) услуг (выполнение работ)	905	0701	9904004	621	113 303.64381	113 303.64381	100,0 %
	Расходы на выполнение государственных полномочий Камчатского края по обеспечению государственных гарантий реализации прав на получение общедоступного и бесплатного дошкольного образования в муниципальных дошкольных образовательных организациях и муниципальных общеобразовательных организациях в Камчатском крае	905	0701	9904026		843 590.76500	843 590.76500	100,0 %
	Субсидии бюджетным учреждениям на финансовое обеспечение государственного (муниципального) задания на оказание государственных (муниципальных) услуг (выполнение работ)	905	0701	9904026	611	311 817.71864	311 817.71864	100,0 %
	Субсидии автономным учреждениям на финансовое обеспечение государственного (муниципального) задания на оказание государственных (муниципальных) услуг (выполнение работ)	905	0701	9904026	621	531 773.04636	531 773.04636	100,0 %
	Расходы за счет средств краевого бюджета на уплату налога на имущество организаций муниципальными учреждениями в Камчатском крае	905	0701	9904039		28 228.08200	28 228.08200	100,0 %
	Субсидии бюджетным учреждениям на финансовое обеспечение государственного (муниципального) задания на оказание государственных (муниципальных) услуг (выполнение работ)	905	0701	9904039	611	6 625.85800	6 625.85800	100,0 %
	Субсидии автономным учреждениям на финансовое обеспечение государственного (муниципального) задания на оказание государственных (муниципальных) услуг (выполнение работ)	905	0701	9904039	621	21 602.22400	21 602.22400	100,0 %
	Общее образование	905	0702			2 597 038.14175	2 580 123.22149	99,3 %
	Расходы на обеспечение деятельности (оказание услуг) общеобразовательных учреждений Петропавловск-Камчатского городского округа	905	0702	9901107		307 252.92583	296 830.57094	96,6 %
	Субсидии бюджетным учреждениям на финансовое обеспечение государственного (муниципального) задания на оказание государственных (муниципальных) услуг (выполнение работ)	905	0702	9901107	611	164 517.24544	159 044.49527	96,7 %
	Субсидии бюджетным учреждениям на иные цели	905	0702	9901107	612	3 365.00000	3 364.99999	100,0 %
	Субсидии автономным учреждениям на финансовое обеспечение государственного (муниципального) задания на оказание государственных (муниципальных) услуг (выполнение работ)	905	0702	9901107	621	123 750.43239	119 001.57268	96,2 %
	Субсидии автономным учреждениям на иные цели	905	0702	9901107	622	15 620.24800	15 419.50300	98,7 %
	Расходы на обеспечение деятельности (оказание услуг) учреждений по внешкольной работе с детьми (дополнительное образование)	905	0702	9901109		129 021.18726	128 132.54114	99,3 %
	Субсидии бюджетным учреждениям на финансовое обеспечение государственного (муниципального) задания на оказание государственных (муниципальных) услуг (выполнение работ)	905	0702	9901109	611	103 483.65658	103 109.69511	99,6 %
	Субсидии бюджетным учреждениям на иные цели	905	0702	9901109	612	300.00000	300.00000	100,0 %
	Субсидии автономным учреждениям на финансовое обеспечение государственного (муниципального) задания на оказание государственных (муниципальных) услуг (выполнение работ)	905	0702	9901109	621	24 887.53068	24 722.84603	99,3 %
	Субсидии автономным учреждениям на иные цели	905	0702	9901109	622	350.00000	0.00000	0,0 %
	Расходы на обеспечение деятельности (оказание услуг) образовательных учреждений Петропавловск-Камчатского городского округа (специальные коррекционные школы)	905	0702	9901110		2 436.19474	2 223.61165	91,3 %
	Фонд оплаты труда казенных учреждений и взносы по обязательному социальному страхованию	905	0702	9901110	111	1 460.93274	1 285.39765	88,0 %
	Прочая закупка товаров, работ и услуг для обеспечения государственных (муниципальных) нужд	905	0702	9901110	244	975.26200	938.21400	96,2 %
	Расходы на обеспечение деятельности (оказание услуг) образовательных учреждений Петропавловск-Камчатского городского округа (детские дома)	905	0702	9901111		3 050.16462	3 050.16462	100,0 %
	Прочая закупка товаров, работ и услуг для обеспечения государственных (муниципальных) нужд	905	0702	9901111	244	3 050.16462	3 050.16462	100,0 %
	Дотации на поддержку мер по обеспечению сбалансированности бюджетов	905	0702	9904003		5 886.00000	5 885.99800	100,0 %
	Прочая закупка товаров, работ и услуг для обеспечения государственных (муниципальных) нужд	905	0702	9904003	244	145.00000	145.00000	100,0 %
	Субсидии бюджетным учреждениям на иные цели	905	0702	9904003	612	2 436.00000	2 436.00000	100,0 %
	Субсидии автономным учреждениям на иные цели	905	0702	9904003	622	3 305.00000	3 304.99800	100,0 %
	Расходы за счет средств краевого бюджета, предоставленных в целях выравнивания обеспеченности муниципальных образований в Камчатском крае по реализации ими их расходных обязательств	905	0702	9904004		139 785.29819	139 785.29819	100,0 %

№	Наименование	Код бюджетной классификации				Годовой объем ассигнований	Фактическое исполнения	Процент исполнения (%)
		Код мин-ва, ведомства	Раздел, Подраздел	Целевая статья	Вид расходов			
	Субсидии бюджетным учреждениям на финансовое обеспечение государственного (муниципального) задания на оказание государственных (муниципальных) услуг (выполнение работ)	905	0702	9904004	611	57 321.33914	57 321.33914	100,0 %
	Субсидии автономным учреждениям на финансовое обеспечение государственного (муниципального) задания на оказание государственных (муниципальных) услуг (выполнение работ)	905	0702	9904004	621	82 463.95905	82 463.95905	100,0 %
	Расходы на выполнение государственных полномочий Камчатского края по обеспечению государственных гарантий реализации прав на получение общедоступного и бесплатного начального общего, основного общего, среднего общего образования в муниципальных общеобразовательных организациях, по обеспечению дополнительного образования детей в муниципальных общеобразовательных организациях в Камчатском крае	905	0702	9904019		1 615 737.80000	1 612 237.96785	99,8 %
	Субсидии бюджетным учреждениям на финансовое обеспечение государственного (муниципального) задания на оказание государственных (муниципальных) услуг (выполнение работ)	905	0702	9904019	611	715 576.47044	714 243.43129	99,8 %
	Субсидии автономным учреждениям на финансовое обеспечение государственного (муниципального) задания на оказание государственных (муниципальных) услуг (выполнение работ)	905	0702	9904019	621	900 161.32956	897 994.53656	99,8 %
	Расходы на выполнение государственных полномочий Камчатского края по организации предоставления общего образования и созданию условий для осуществления присмотра и ухода за детьми, содержания детей в отдельных образовательных организациях в Камчатском крае	905	0702	9904020		167 669.00000	166 969.75200	99,6 %
	Фонд оплаты труда казенных учреждений и взносы по обязательному социальному страхованию	905	0702	9904020	111	132 550.91837	132 550.91837	100,0 %
	Иные выплаты персоналу казенных учреждений, за исключением фонда оплаты труда	905	0702	9904020	112	2 406.45746	2 406.45746	100,0 %
	Прочая закупка товаров, работ и услуг для обеспечения государственных (муниципальных) нужд	905	0702	9904020	244	29 032.92496	28 486.75061	98,1 %
	Пособия, компенсации и иные социальные выплаты гражданам, кроме публичных нормативных обязательств	905	0702	9904020	321	831.38900	679.49500	81,7 %
	Уплата налога на имущество организаций и земельного налога	905	0702	9904020	851	2 662.74900	2 662.74900	100,0 %
	Уплата прочих налогов, сборов и иных платежей	905	0702	9904020	852	184.56121	183.38156	99,4 %
	Расходы на выполнение государственных полномочий Камчатского края по выплате ежемесячной доплаты к заработной плате педагогическим работникам муниципальных образовательных учреждений, финансируемых из местных бюджетов (дошкольные образовательные учреждения, учреждения дополнительного образования детей, находящиеся в ведении органов управления образованием и органов управления культурой), имеющих ученые степени доктора наук, кандидата наук, государственные награды СССР, РСФСР и Российской Федерации	905	0702	9904022		81.76500	80.04550	97,9 %
	Субсидии бюджетным учреждениям на иные цели	905	0702	9904022	612	81.76500	80.04550	97,9 %
	Расходы на выполнение государственных полномочий Камчатского края по обеспечению государственных гарантий реализации прав на получение общедоступного и бесплатного дошкольного образования в муниципальных дошкольных образовательных организациях и муниципальных общеобразовательных организациях в Камчатском крае	905	0702	9904026		31 239.23500	31 239.23500	100,0 %
	Субсидии бюджетным учреждениям на финансовое обеспечение государственного (муниципального) задания на оказание государственных (муниципальных) услуг (выполнение работ)	905	0702	9904026	611	3 546.72457	3 546.72457	100,0 %
	Субсидии автономным учреждениям на финансовое обеспечение государственного (муниципального) задания на оказание государственных (муниципальных) услуг (выполнение работ)	905	0702	9904026	621	27 692.51043	27 692.51043	100,0 %
	Расходы на выполнение государственных полномочий Камчатского края по выплате вознаграждения за выполнение функций классного руководителя педагогическим работникам муниципальных образовательных учреждений в Камчатском крае	905	0702	9904028		29 215.00000	28 695.91146	98,2 %
	Фонд оплаты труда казенных учреждений и взносы по обязательному социальному страхованию	905	0702	9904028	111	741.35800	678.61959	91,5 %
	Субсидии бюджетным учреждениям на иные цели	905	0702	9904028	612	12 875.13400	12 700.50928	98,6 %
	Субсидии автономным учреждениям на иные цели	905	0702	9904028	622	15 598.50800	15 316.78259	98,2 %
	Расходы на выполнение государственных полномочий Камчатского края по организации содержания и воспитания детей в организациях для детей-сирот и детей, оставшихся без попечения родителей, в Камчатском крае	905	0702	9904032		119 634.43069	118 962.98472	99,4 %
	Фонд оплаты труда казенных учреждений и взносы по обязательному социальному страхованию	905	0702	9904032	111	80 624.77184	80 023.78099	99,3 %
	Иные выплаты персоналу казенных учреждений, за исключением фонда оплаты труда	905	0702	9904032	112	2 798.85579	2 798.85579	100,0 %
	Прочая закупка товаров, работ и услуг для обеспечения государственных (муниципальных) нужд	905	0702	9904032	244	34 092.46056	34 085.35791	100,0 %
	Пособия, компенсации и иные социальные выплаты гражданам, кроме публичных нормативных обязательств	905	0702	9904032	321	746.89300	732.57600	98,1 %
	Уплата налога на имущество организаций и земельного налога	905	0702	9904032	851	1 225.84355	1 225.84355	100,0 %
	Уплата прочих налогов, сборов и иных платежей	905	0702	9904032	852	145.60595	96.57048	66,3 %
	Расходы за счет средств краевого бюджета на уплату налога на имущество организаций муниципальными учреждениями в Камчатском крае	905	0702	9904039		45 582.77444	45 582.77444	100,0 %

№	Наименование	Код бюджетной классификации				Годовой объем ассигнований	Фактическое исполнения	Процент исполнения (%)
		Код мин-ва, ведомства	Раздел, Подраздел	Целевая статья	Вид расходов			
	Субсидии бюджетным учреждениям на финансовое обеспечение государственного (муниципального) задания на оказание государственных (муниципальных) услуг (выполнение работ)	905	0702	9904039	611	17 924.49400	17 924.49400	100,0 %
	Субсидии автономным учреждениям на финансовое обеспечение государственного (муниципального) задания на оказание государственных (муниципальных) услуг (выполнение работ)	905	0702	9904039	621	26 128.27444	26 128.27444	100,0 %
	Уплата налога на имущество организаций и земельного налога	905	0702	9904039	851	1 530.00600	1 530.00600	100,0 %
	Расходы на выплату ежемесячного денежного вознаграждения за классное руководство	905	0702	9905087		446.36598	446.36598	100,0 %
	Субсидии автономным учреждениям на иные цели	905	0702	9905087	622	446.36598	446.36598	100,0 %
	Молодежная политика и оздоровление детей	905	0707			21 178.05150	20 949.39782	98,9 %
	Расходы на проведение мероприятий для детей и молодежи	905	0707	9901226		5 085.00000	5 078.36188	99,9 %
	Прочая закупка товаров, работ и услуг для обеспечения государственных (муниципальных) нужд	905	0707	9901226	244	242.37967	242.37967	100,0 %
	Премии и гранты	905	0707	9901226	350	868.90080	868.90080	100,0 %
	Субсидии бюджетным учреждениям на иные цели	905	0707	9901226	612	2 021.95500	2 017.20013	99,8 %
	Субсидии автономным учреждениям на иные цели	905	0707	9901226	622	1 951.76453	1 949.88128	99,9 %
	Расходы за счет средств краевого бюджета, направленные на реализацию основных мероприятий соответствующей подпрограммы соответствующей государственной программы Камчатского края (за исключением инвестиционных мероприятий)	905	0707	9904006		16 093.05150	15 871.03594	98,6 %
	Субсидии бюджетным учреждениям на иные цели	905	0707	9904006	612	7 629.38950	7 498.90120	98,3 %
	Субсидии автономным учреждениям на иные цели	905	0707	9904006	622	8 463.66200	8 372.13474	98,9 %
	Другие вопросы в области образования	905	0709			470 901.29866	469 388.78023	99,7 %
	Муниципальная программа «Развитие образования и социальная поддержка граждан в Петропавловск-Камчатском городском округе»	905	0709	0100000		285 913.80137	284 656.44050	99,6 %
	Подпрограмма «Развитие общего и дополнительного образования» Муниципальной программы «Развитие образования и социальная поддержка граждан в Петропавловск-Камчатском городском округе»	905	0709	0110000		206 833.54329	205 589.42382	99,4 %
	Расходы за счет средств краевого бюджета, направленные на реализацию основных мероприятий соответствующей подпрограммы соответствующей государственной программы Камчатского края (за исключением инвестиционных мероприятий)	905	0709	0114006		74 420.95619	73 831.31672	99,2 %
	Прочая закупка товаров, работ и услуг для обеспечения государственных (муниципальных) нужд	905	0709	0114006	244	46 761.13845	46 263.39393	98,9 %
	Субсидии бюджетным учреждениям на иные цели	905	0709	0114006	612	11 780.47651	11 698.81579	99,3 %
	Субсидии автономным учреждениям на иные цели	905	0709	0114006	622	15 879.34123	15 869.10700	99,9 %
	Обеспечение доступности приоритетных объектов и услуг в приоритетных сферах жизнедеятельности инвалидов и других маломобильных групп населения в рамках подпрограммы «Доступная среда в Камчатском крае» государственной программы Камчатского края «Социальная поддержка граждан в Камчатском крае на 2014-2018 годы»	905	0709	0115027		5 293.36900	4 642.23625	87,7 %
	Субсидии автономным учреждениям на иные цели	905	0709	0115027	622	5 293.36900	4 642.23625	87,7 %
	Укрепление материально-технической базы образовательных учреждений и создание условий для перехода общеобразовательных учреждений на Федеральные государственные образовательные стандарты	905	0709	0117001		13 091.20000	13 091.20000	100,0 %
	Субсидии бюджетным учреждениям на иные цели	905	0709	0117001	612	5 107.00000	5 107.00000	100,0 %
	Субсидии автономным учреждениям на иные цели	905	0709	0117001	622	7 984.20000	7 984.20000	100,0 %
	Поддержка инновационных общеобразовательных учреждений, развитие учительского потенциала	905	0709	0117003		700.00000	700.00000	100,0 %
	Субсидии бюджетным учреждениям на иные цели	905	0709	0117003	612	165.00000	165.00000	100,0 %
	Субсидии автономным учреждениям на иные цели	905	0709	0117003	622	535.00000	535.00000	100,0 %
	Создание системы поддержки одаренных детей и популяризация передового педагогического опыта	905	0709	0117004		3 659.04376	3 658.20151	100,0 %
	Прочая закупка товаров, работ и услуг для обеспечения государственных (муниципальных) нужд	905	0709	0117004	244	744.93400	744.93400	100,0 %
	Премии и гранты	905	0709	0117004	350	486.65324	486.65324	100,0 %
	Субсидии бюджетным учреждениям на иные цели	905	0709	0117004	612	1 510.37000	1 509.52775	99,9 %
	Субсидии автономным учреждениям на иные цели	905	0709	0117004	622	917.08652	917.08652	100,0 %
	Организация дистанционного обучения детей с ограниченными возможностями здоровья	905	0709	0117005		50.00000	50.00000	100,0 %
	Субсидии автономным учреждениям на иные цели	905	0709	0117005	622	50.00000	50.00000	100,0 %
	Приобретение медикаментов, медицинских аптечек для медицинских кабинетов образовательных учреждений	905	0709	0117006		577.82624	577.82624	100,0 %
	Субсидии бюджетным учреждениям на иные цели	905	0709	0117006	612	418.82624	418.82624	100,0 %
	Субсидии автономным учреждениям на иные цели	905	0709	0117006	622	159.00000	159.00000	100,0 %
	Внедрение здоровьесберегающих технологий и методик обучения в общеобразовательных учреждениях и дошкольных образовательных учреждениях	905	0709	0117007		399.66000	399.66000	100,0 %

№	Наименование	Код бюджетной классификации				Годовой объем ассигнований	Фактическое исполнения	Процент исполнения (%)
		Код мин-ва, ведомства	Раздел, Подраздел	Целевая статья	Вид расходов			
	Субсидии автономным учреждениям на иные цели	905	0709	0117007	622	399.66000	399.66000	100,0 %
	Внедрение современных форм организации питания	905	0709	0117008		16 016.39000	16 016.39000	100,0 %
	Субсидии бюджетным учреждениям на иные цели	905	0709	0117008	612	2 328.00000	2 328.00000	100,0 %
	Субсидии автономным учреждениям на иные цели	905	0709	0117008	622	13 688.39000	13 688.39000	100,0 %
	Популяризация рационального питания, как составляющей здорового образа жизни обучающихся общеобразовательных учреждений	905	0709	0117009		205.00000	205.00000	100,0 %
	Субсидии бюджетным учреждениям на иные цели	905	0709	0117009	612	90.00000	90.00000	100,0 %
	Субсидии автономным учреждениям на иные цели	905	0709	0117009	622	115.00000	115.00000	100,0 %
	Приобретение спортивного оборудования и инвентаря для общеобразовательных учреждений	905	0709	0117010		500.00000	500.00000	100,0 %
	Прочая закупка товаров, работ и услуг для обеспечения государственных (муниципальных) нужд	905	0709	0117010	244	100.00000	100.00000	100,0 %
	Субсидии бюджетным учреждениям на иные цели	905	0709	0117010	612	140.00000	140.00000	100,0 %
	Субсидии автономным учреждениям на иные цели	905	0709	0117010	622	260.00000	260.00000	100,0 %
	Укрепление материально-технической базы муниципальных образовательных учреждений дополнительного образования детей	905	0709	0117011		2 000.00000	2 000.00000	100,0 %
	Субсидии бюджетным учреждениям на иные цели	905	0709	0117011	612	1 800.00000	1 800.00000	100,0 %
	Субсидии автономным учреждениям на иные цели	905	0709	0117011	622	200.00000	200.00000	100,0 %
	Обеспечение участия творческих коллективов, победителей спортивных соревнований в региональных, российских и международных конкурсах и соревнованиях	905	0709	0117012		1 850.00000	1 847.49500	99,9 %
	Субсидии бюджетным учреждениям на иные цели	905	0709	0117012	612	1 620.00000	1 617.49500	99,8 %
	Субсидии автономным учреждениям на иные цели	905	0709	0117012	622	230.00000	230.00000	100,0 %
	Поддержка муниципальных образовательных учреждений дополнительного образования детей	905	0709	0117013		395.70000	395.70000	100,0 %
	Субсидии бюджетным учреждениям на иные цели	905	0709	0117013	612	115.70000	115.70000	100,0 %
	Субсидии автономным учреждениям на иные цели	905	0709	0117013	622	280.00000	280.00000	100,0 %
	Установление льгот для детей «группы риска» при организации отдыха в оздоровительном лагере в период каникул	905	0709	0117014		549.54000	549.54000	100,0 %
	Субсидии бюджетным учреждениям на иные цели	905	0709	0117014	612	329.72400	329.72400	100,0 %
	Субсидии автономным учреждениям на иные цели	905	0709	0117014	622	219.81600	219.81600	100,0 %
	Приведение образовательных учреждений в соответствие с современными требованиями, в том числе проведение ремонтных работ в соответствии с СанПиН	905	0709	0117015		82 400.32270	82 400.32270	100,0 %
	Субсидии бюджетным учреждениям на иные цели	905	0709	0117015	612	46 388.47866	46 388.47866	100,0 %
	Субсидии автономным учреждениям на иные цели	905	0709	0117015	622	36 011.84404	36 011.84404	100,0 %
	Оснащение образовательных учреждений защитным оборудованием и сооружениями в целях обеспечения антитеррористической безопасности	905	0709	0117016		200.00000	200.00000	100,0 %
	Субсидии бюджетным учреждениям на иные цели	905	0709	0117016	612	40.00000	40.00000	100,0 %
	Субсидии автономным учреждениям на иные цели	905	0709	0117016	622	160.00000	160.00000	100,0 %
	Устройство площадок под установку мусоросборных контейнеров, приобретение мусоросборных контейнеров, благоустройство муниципальных учреждений	905	0709	0117017		2 006.33540	2 006.33540	100,0 %
	Субсидии бюджетным учреждениям на иные цели	905	0709	0117017	612	380.23740	380.23740	100,0 %
	Субсидии автономным учреждениям на иные цели	905	0709	0117017	622	1 626.09800	1 626.09800	100,0 %
	Установка систем видеонаблюдения в образовательных учреждениях	905	0709	0117018		1 518.20000	1 518.20000	100,0 %
	Субсидии автономным учреждениям на иные цели	905	0709	0117018	622	1 518.20000	1 518.20000	100,0 %
	Обеспечение беспрепятственного доступа в муниципальные образовательные учреждения для инвалидов и других маломобильных групп населения	905	0709	0117019		1 000.00000	1 000.00000	100,0 %
	Субсидии бюджетным учреждениям на иные цели	905	0709	0117019	612	250.00000	250.00000	100,0 %
	Субсидии автономным учреждениям на иные цели	905	0709	0117019	622	750.00000	750.00000	100,0 %
	Подпрограмма «Развитие дошкольного образования» Муниципальной программы «Развитие образования и социальная поддержка граждан в Петропавловск-Камчатском городском округе»	905	0709	0120000		76 585.49808	76 572.25668	100,0 %
	Расходы за счет средств краевого бюджета, направленные на реализацию основных мероприятий соответствующей подпрограммы соответствующей государственной программы Камчатского края (за исключением инвестиционных мероприятий)	905	0709	0124006		34 059.73163	34 059.73163	100,0 %
	Субсидии бюджетным учреждениям на иные цели	905	0709	0124006	612	13 038.38996	13 038.38996	100,0 %
	Субсидии автономным учреждениям на иные цели	905	0709	0124006	622	21 021.34167	21 021.34167	100,0 %
	Приведение муниципальных дошкольных образовательных учреждений в соответствие с санитарно-эпидемиологическими правилами и нормативами СанПин 2.4.1.2660-10 «Санитарно-эпидемиологические требования к устройству, содержанию и организации режима работы в дошкольных организациях», капитальные ремонты в течение всего периода	905	0709	0127039		24 566.25335	24 566.25335	100,0 %
	Субсидии бюджетным учреждениям на иные цели	905	0709	0127039	612	3 824.50000	3 824.50000	100,0 %

№	Наименование	Код бюджетной классификации				Годовой объем ассигнований	Фактическое исполнения	Процент исполнения (%)
		Код мин-ва, ведомства	Раздел, Подраздел	Целевая статья	Вид расходов			
	Субсидии автономным учреждениям на иные цели	905	0709	0127039	622	20 741.75335	20 741.75335	100,0 %
	Развитие альтернативных форм дошкольного образования	905	0709	0127040		4 181.43265	4 181.43265	100,0 %
	Субсидии юридическим лицам (кроме некоммерческих организаций), индивидуальным предпринимателям, физическим лицам	905	0709	0127040	810	4 181.43265	4 181.43265	100,0 %
	Открытие дополнительных групп в муниципальных дошкольных образовательных учреждениях	905	0709	0127041		3 036.26645	3 036.26645	100,0 %
	Субсидии бюджетным учреждениям на иные цели	905	0709	0127041	612	2 286.26645	2 286.26645	100,0 %
	Субсидии автономным учреждениям на иные цели	905	0709	0127041	622	750.00000	750.00000	100,0 %
	Приобретение игрового, дидактического и спортивного оборудования для всех групп муниципальных дошкольных образовательных учреждений	905	0709	0127042		442.80000	442.80000	100,0 %
	Субсидии бюджетным учреждениям на иные цели	905	0709	0127042	612	217.80000	217.80000	100,0 %
	Субсидии автономным учреждениям на иные цели	905	0709	0127042	622	225.00000	225.00000	100,0 %
	Приобретение специального оборудования для работы с детьми с ограниченными возможностями здоровья	905	0709	0127043		920.00000	920.00000	100,0 %
	Субсидии бюджетным учреждениям на иные цели	905	0709	0127043	612	400.00000	400.00000	100,0 %
	Субсидии автономным учреждениям на иные цели	905	0709	0127043	622	520.00000	520.00000	100,0 %
	Приобретение технологического оборудования для муниципальных дошкольных образовательных учреждений	905	0709	0127045		1 682.40000	1 682.40000	100,0 %
	Субсидии автономным учреждениям на иные цели	905	0709	0127045	622	1 682.40000	1 682.40000	100,0 %
	Кадровое обеспечение дошкольных образовательных учреждений №№ 29, 37 (профессиональная переподготовка специалистов по программе «Тифлопедагогика и тифлопсихология»)	905	0709	0127046		226.11400	220.64600	97,6 %
	Субсидии бюджетным учреждениям на иные цели	905	0709	0127046	612	154.24000	148.77200	96,5 %
	Субсидии автономным учреждениям на иные цели	905	0709	0127046	622	71.87400	71.87400	100,0 %
	Приобретение и обновление компьютерной техники	905	0709	0127047		418.00000	418.00000	100,0 %
	Субсидии автономным учреждениям на иные цели	905	0709	0127047	622	418.00000	418.00000	100,0 %
	Приобретение мебели в муниципальные дошкольные образовательные учреждения (в соответствии с существующей потребностью)	905	0709	0127048		6 642.50000	6 642.50000	100,0 %
	Субсидии бюджетным учреждениям на иные цели	905	0709	0127048	612	3 213.40000	3 213.40000	100,0 %
	Субсидии автономным учреждениям на иные цели	905	0709	0127048	622	3 429.10000	3 429.10000	100,0 %
	Поддержка дошкольных образовательных учреждений – победителей и лауреатов конкурсов различных уровней на конкурсной основе	905	0709	0127049		75.00000	75.00000	100,0 %
	Субсидии автономным учреждениям на иные цели	905	0709	0127049	622	75.00000	75.00000	100,0 %
	Разработка и внедрение примерного меню для организации питания воспитанников муниципальных дошкольных образовательных учреждений	905	0709	0127050		335.00000	327.22660	97,7 %
	Прочая закупка товаров, работ и услуг для обеспечения государственных (муниципальных) нужд	905	0709	0127050	244	335.00000	327.22660	97,7 %
	Подпрограмма «Обеспечение пожарной безопасности объектов социальной сферы» Муниципальной программы «Развитие образования и социальная поддержка граждан в Петропавловск-Камчатском городском округе "	905	0709	0130000		2 494.76000	2 494.76000	100,0 %
	Замена автоматической пожарной сигнализации	905	0709	0137072		2 494.76000	2 494.76000	100,0 %
	Субсидии бюджетным учреждениям на иные цели	905	0709	0137072	612	1 864.76000	1 864.76000	100,0 %
	Субсидии автономным учреждениям на иные цели	905	0709	0137072	622	630.00000	630.00000	100,0 %
	Муниципальная программа «Энергоэффективность, развитие энергетики и коммунального хозяйства, обеспечение жителей Петропавловск-Камчатского городского округа коммунальными услугами, услугами по благоустройству территории и охрана окружающей среды»	905	0709	0300000		65 936.21900	65 932.83892	100,0 %
	Подпрограмма «Энергосбережение и повышение энергетической эффективности» Муниципальной программы «Энергоэффективность, развитие энергетики и коммунального хозяйства, обеспечение жителей Петропавловск-Камчатского городского округа коммунальными услугами, услугами по благоустройству территории и охрана окружающей среды»	905	0709	0310000		58 107.22000	58 107.21992	100,0 %
	Создание системы стимулирования энергосбережения в жилищно-коммунальной и бюджетных сферах, создание системы финансирования энергосбережения на возвратной основе путем проведения информационного, технического и учебного сопровождения работы по энергосбережению и повышению энергетической эффективности	905	0709	0317190		58 107.22000	58 107.21992	100,0 %
	Прочая закупка товаров, работ и услуг для обеспечения государственных (муниципальных) нужд	905	0709	0317190	244	7.22000	7.22000	100,0 %
	Субсидии бюджетным учреждениям на иные цели	905	0709	0317190	612	31 055.00000	31 054.99992	100,0 %
	Субсидии автономным учреждениям на иные цели	905	0709	0317190	622	27 045.00000	27 045.00000	100,0 %
	Подпрограмма «Комплексное благоустройство Петропавловск-Камчатского городского округа» Муниципальной программы «Энергоэффективность, развитие энергетики и коммунального хозяйства, обеспечение жителей Петропавловск-Камчатского городского округа коммунальными услугами, услугами по благоустройству территории и охрана окружающей среды»	905	0709	0330000		7 433.42500	7 433.42500	100,0 %



№	Наименование	Код бюджетной классификации				Годовой объем ассигнований	Фактическое исполнения	Процент исполнения (%)
		Код мин-ва, ведомства	Раздел, Подраздел	Целевая статья	Вид расходов			
	Расходы за счет средств краевого бюджета, направленные на реализацию основных мероприятий соответствующей подпрограммы соответствующей государственной программы Камчатского края (за исключением инвестиционных мероприятий)	905	0709	0334006		6 058.24200	6 058.24200	100,0 %
	Субсидии бюджетным учреждениям на иные цели	905	0709	0334006	612	2 037.15400	2 037.15400	100,0 %
	Субсидии автономным учреждениям на иные цели	905	0709	0334006	622	4 021.08800	4 021.08800	100,0 %
	Устройство ограждений объектов социальной сферы	905	0709	0337249		77.62100	77.62100	100,0 %
	Субсидии бюджетным учреждениям на иные цели	905	0709	0337249	612	77.62100	77.62100	100,0 %
	Ремонт и благоустройство муниципальных бюджетных учреждений Петропавловск-Камчатского городского округа	905	0709	0337251		1 297.56200	1 297.56200	100,0 %
	Субсидии бюджетным учреждениям на иные цели	905	0709	0337251	612	384.80000	384.80000	100,0 %
	Субсидии автономным учреждениям на иные цели	905	0709	0337251	622	912.76200	912.76200	100,0 %
	Подпрограмма «Ликвидация экологического ущерба от накопленного объема бытовых и промышленных отходов» Муниципальной программы «Энергоэффективность, развитие энергетики и коммунального хозяйства, обеспечение жителей Петропавловск-Камчатского городского округа коммунальными услугами, услугами по благоустройству территории и охрана окружающей среды»	905	0709	0340000		395.57400	392.19400	99,1 %
	Мероприятия по демеркуризации ртутьсодержащих отходов на территории Петропавловск-Камчатского городского округа	905	0709	0347276		395.57400	392.19400	99,1 %
	Прочая закупка товаров, работ и услуг для обеспечения государственных (муниципальных) нужд	905	0709	0347276	244	35.62000	35.62000	100,0 %
	Субсидии бюджетным учреждениям на иные цели	905	0709	0347276	612	174.71600	171.33600	98,1 %
	Субсидии автономным учреждениям на иные цели	905	0709	0347276	622	185.23800	185.23800	100,0 %
	Расходы на обеспечение деятельности (оказание услуг) муниципального бюджетного учреждения Петропавловск-Камчатского городского округа «Централизованная бухгалтерия»	905	0709	9901122		118 171.08229	117 919.30481	99,8 %
	Субсидии бюджетным учреждениям на финансовое обеспечение государственного (муниципального) задания на оказание государственных (муниципальных) услуг (выполнение работ)	905	0709	9901122	611	117 130.08229	116 878.30481	99,8 %
	Субсидии бюджетным учреждениям на иные цели	905	0709	9901122	612	1 041.00000	1 041.00000	100,0 %
	Расходы на выполнение государственных полномочий Камчатского края по организации предоставления общего образования и созданию условий для осуществления присмотра и ухода за детьми, содержания детей в отдельных образовательных организациях в Камчатском крае	905	0709	9904020		500.00000	500.00000	100,0 %
	Субсидии бюджетным учреждениям на иные цели	905	0709	9904020	612	500.00000	500.00000	100,0 %
	Расходы за счет средств краевого бюджета на уплату налога на имущество организаций муниципальными учреждениями в Камчатском крае	905	0709	9904039		380.19600	380.19600	100,0 %
	Субсидии бюджетным учреждениям на финансовое обеспечение государственного (муниципального) задания на оказание государственных (муниципальных) услуг (выполнение работ)	905	0709	9904039	611	380.19600	380.19600	100,0 %
	Пенсионное обеспечение	905	1001			12 345.98756	12 345.98756	100,0 %
	Выплата пенсии за выслугу лет лицам, замещавшим должности муниципальной службы в Петропавловск-Камчатском городском округе	905	1001	9902002		12 345.98756	12 345.98756	100,0 %
	Иные пенсии, социальные доплаты к пенсиям	905	1001	9902002	312	12 345.98756	12 345.98756	100,0 %
	Социальное обслуживание населения	905	1002			120 156.94708	119 397.71329	99,4 %
	Муниципальная программа «Развитие образования и социальная поддержка граждан в Петропавловск-Камчатском городском округе»	905	1002	0100000		862.50000	686.11355	79,5 %
	Подпрограмма «Реализация социальной политики в Петропавловск-Камчатском городском округе» Муниципальной программы «Развитие образования и социальная поддержка граждан в Петропавловск-Камчатском городском округе»	905	1002	0140000		862.50000	686.11355	79,5 %
	Субсидии местным бюджетам на реализацию основных мероприятий соответствующей подпрограммы соответствующей государственной программы Камчатского края (за исключением инвестиционных мероприятий и субсидий, которым присвоены отдельные коды)	905	1002	0144006		450.00000	380.85166	84,6 %
	Прочая закупка товаров, работ и услуг для обеспечения государственных (муниципальных) нужд	905	1002	0144006	244	450.00000	380.85166	84,6 %
	Обеспечение доступности приоритетных объектов и услуг в приоритетных сферах жизнедеятельности инвалидов и других маломобильных групп населения в рамках подпрограммы «Доступная среда в Камчатском крае» государственной программы Камчатского края «Социальная поддержка граждан в Камчатском крае на 2014-2018 годы»	905	1002	0145027		300.00000	230.26189	76,8 %
	Прочая закупка товаров, работ и услуг для обеспечения государственных (муниципальных) нужд	905	1002	0145027	244	300.00000	230.26189	76,8 %
	Укрепление материальной базы действующих служб «Мобильная бригада» муниципального учреждения социального обслуживания населения Петропавловск-Камчатского городского округа	905	1002	0147076		37.50000	0.00000	0,0 %
	Прочая закупка товаров, работ и услуг для обеспечения государственных (муниципальных) нужд	905	1002	0147076	244	37.50000	0.00000	0,0 %

№	Наименование	Код бюджетной классификации				Годовой объем ассигнований	Фактическое исполнение	Процент исполнения (%)
		Код мин-ва, ведомства	Раздел, Подраздел	Целевая статья	Вид расходов			
	Специальное техническое оснащение муниципального учреждения социального обслуживания населения Петропавловск-Камчатского городского округа в соответствии с требованиями доступности приоритетных объектов и услуг для инвалидов и других маломобильных групп населения	905	1002	0147077		75.00000	75.00000	100,0 %
	Прочая закупка товаров, работ и услуг для обеспечения государственных (муниципальных) нужд	905	1002	0147077	244	75.00000	75.00000	100,0 %
	Расходы на обеспечение деятельности (оказание услуг) муниципального казенного учреждения «Комплексный центр социального обслуживания населения Петропавловск-Камчатского городского округа»	905	1002	9901123		3 445.81865	2 872.59902	83,4 %
	Фонд оплаты труда казенных учреждений и взносы по обязательному социальному страхованию	905	1002	9901123	111	2 929.26952	2 417.95625	82,5 %
	Прочая закупка товаров, работ и услуг для обеспечения государственных (муниципальных) нужд	905	1002	9901123	244	459.20879	397.30243	86,5 %
	Уплата прочих налогов, сборов и иных платежей	905	1002	9901123	852	57.34034	57.34034	100,0 %
	Расходы на содержание психолого-медико-педагогической комиссии Петропавловск-Камчатского городского округа	905	1002	9901124		6 364.71643	6 359.96871	99,9 %
	Субсидии автономным учреждениям на иные цели	905	1002	9901124	622	6 364.71643	6 359.96871	99,9 %
	Расходы на выполнение государственных полномочий Камчатского края по социальному обслуживанию некоторых категорий граждан	905	1002	9904011		106 828.24000	106 823.36001	100,0 %
	Фонд оплаты труда казенных учреждений и взносы по обязательному социальному страхованию	905	1002	9904011	111	87 037.49917	87 037.49917	100,0 %
	Иные выплаты персоналу казенных учреждений, за исключением фонда оплаты труда	905	1002	9904011	112	3 673.88290	3 673.88290	100,0 %
	Прочая закупка товаров, работ и услуг для обеспечения государственных (муниципальных) нужд	905	1002	9904011	244	15 710.73222	15 705.85223	100,0 %
	Уплата налога на имущество организаций и земельного налога	905	1002	9904011	851	381.38500	381.38500	100,0 %
	Уплата прочих налогов, сборов и иных платежей	905	1002	9904011	852	24.74071	24.74071	100,0 %
	Расходы на выполнение государственных полномочий Камчатского края по организации и осуществлению деятельности по опеке и попечительству в Камчатском крае в части расходов на содержание специалистов органов опеки и попечительства	905	1002	9904012		2 655.67200	2 655.67200	100,0 %
	Фонд оплаты труда казенных учреждений и взносы по обязательному социальному страхованию	905	1002	9904012	111	1 576.94000	1 576.94000	100,0 %
	Иные выплаты персоналу казенных учреждений, за исключением фонда оплаты труда	905	1002	9904012	112	82.21200	82.21200	100,0 %
	Прочая закупка товаров, работ и услуг для обеспечения государственных (муниципальных) нужд	905	1002	9904012	244	996.52000	996.52000	100,0 %
	Социальное обеспечение населения	905	1003			160 360.31327	154 827.62809	96,5 %
	Выплата социального пособия на погребение и возмещение расходов по гарантированному перечню услуг по погребению	905	1003	9902003		13 665.32972	13 628.94454	99,7 %
	Пособия, компенсации и иные социальные выплаты гражданам, кроме публичных нормативных обязательств	905	1003	9902003	321	13 665.32972	13 628.94454	99,7 %
	Муниципальная социальная поддержка граждан при оплате жилого помещения и коммунальных услуг на территории Петропавловск-Камчатского городского округа	905	1003	9902004		64 668.18355	64 668.18355	100,0 %
	Пособия, компенсации и иные социальные выплаты гражданам, кроме публичных нормативных обязательств	905	1003	9902004	321	64 668.18355	64 668.18355	100,0 %
	Муниципальная социальная поддержка отдельным категориям граждан на ремонт жилых помещений в Петропавловск-Камчатском городском округе	905	1003	9902005		18 600.00000	18 600.00000	100,0 %
	Пособия, компенсации, меры социальной поддержки по публичным нормативным обязательствам	905	1003	9902005	313	18 600.00000	18 600.00000	100,0 %
	Расходы на выполнение государственных полномочий Камчатского края по предоставлению мер социальной поддержки отдельным категориям граждан в период получения ими образования в муниципальных общеобразовательных организациях в Камчатском крае	905	1003	9904034		63 426.80000	57 930.50000	91,3 %
	Прочая закупка товаров, работ и услуг для обеспечения государственных (муниципальных) нужд	905	1003	9904034	244	3 881.40700	3 881.40700	100,0 %
	Пособия, компенсации, меры социальной поддержки по публичным нормативным обязательствам	905	1003	9904034	313	5 141.00000	32.50000	0,6 %
	Субсидии бюджетным учреждениям на иные цели	905	1003	9904034	612	26 627.39500	26 239.59500	98,5 %
	Субсидии автономным учреждениям на иные цели	905	1003	9904034	622	27 776.99800	27 776.99800	100,0 %
	Охрана семьи и детства	905	1004			148 395.87641	145 128.97691	97,8 %
	Расходы на выполнение государственных полномочий Камчатского края по организации и осуществлению деятельности по опеке и попечительству в Камчатском крае в части выплаты вознаграждения опекунам совершеннолетних недееспособных граждан, проживающих в Камчатском крае	905	1004	9904015		1 600.00000	1 510.31085	94,4 %
	Иные выплаты населению	905	1004	9904015	360	1 600.00000	1 510.31085	94,4 %

№	Наименование	Код бюджетной классификации				Годовой объем ассигнований	Фактическое исполнения	Процент исполнения (%)
		Код мин-ва, ведомства	Раздел, Подраздел	Целевая статья	Вид расходов			
	Расходы на выполнение государственных полномочий Камчатского края по организации и осуществлению деятельности по опеке и попечительству в Камчатском крае в части социальной поддержки детей-сирот и детей, оставшихся без попечения родителей, переданных под опеку (попечительство) или в приемные семьи (за исключением детей, переданных под опеку, обучающихся в федеральных образовательных учреждениях), по предоставлению дополнительной меры социальной поддержки по содержанию отдельных лиц из числа детей-сирот и детей, оставшихся без попечения родителей, а также по выплате вознаграждения, причитающегося приемному родителю, и по подготовке лиц, желающих принять на воспитание в свою семью ребенка, оставшегося без попечения родителей	905	1004	9904018		111 232.86617	110 165.13314	99,0 %
	Прочая закупка товаров, работ и услуг для обеспечения государственных (муниципальных) нужд	905	1004	9904018	244	412.03912	412.03912	100,0 %
	Пособия, компенсации, меры социальной поддержки по публичным нормативным обязательствам	905	1004	9904018	313	62 536.16748	62 536.16748	100,0 %
	Иные выплаты населению	905	1004	9904018	360	48 284.65957	47 216.92654	97,8 %
	Расходы на выполнение государственных полномочий по выплате компенсации части платы, взимаемой с родителей (законных представителей) за присмотр и уход за детьми в образовательных организациях в Камчатском крае, реализующих образовательную программу дошкольного образования	905	1004	9904024		32 657.00000	31 483.49010	96,4 %
	Фонд оплаты труда казенных учреждений и взносы по обязательному социальному страхованию	905	1004	9904024	111	1 681.30492	1 681.30492	100,0 %
	Иные выплаты персоналу казенных учреждений, за исключением фонда оплаты труда	905	1004	9904024	112	159.59008	159.59008	100,0 %
	Прочая закупка товаров, работ и услуг для обеспечения государственных (муниципальных) нужд	905	1004	9904024	244	473.40500	473.40500	100,0 %
	Пособия, компенсации, меры социальной поддержки по публичным нормативным обязательствам	905	1004	9904024	313	30 342.70000	29 169.19010	96,1 %
	Расходы на выполнение государственных полномочий Камчатского края по предоставлению единовременной денежной выплаты гражданам, усыновившим (удочерившим) ребенка (детей) в Камчатском крае	905	1004	9904043		900.00000	900.00000	100,0 %
	Пособия, компенсации, меры социальной поддержки по публичным нормативным обязательствам	905	1004	9904043	313	900.00000	900.00000	100,0 %
	Расходы на выплату единовременного пособия при всех формах устройства детей, лишенных родительского попечения, в семью	905	1004	9905260		2 006.01024	1 070.04282	53,3 %
	Пособия, компенсации, меры социальной поддержки по публичным нормативным обязательствам	905	1004	9905260	313	2 006.01024	1 070.04282	53,3 %
	Другие вопросы в области социальной политики	905	1006			38 763.18081	38 644.62306	99,7 %
	Муниципальная программа «Энергоэффективность, развитие энергетики и коммунального хозяйства, обеспечение жителей Петропавловск-Камчатского городского округа коммунальными услугами, услугами по благоустройству территории и охрана окружающей среды»	905	1006	0300000		1 530.61224	1 524.87216	99,6 %
	Подпрограмма «Энергосбережение и повышение энергетической эффективности» Муниципальной программы «Энергоэффективность, развитие энергетики и коммунального хозяйства, обеспечение жителей Петропавловск-Камчатского городского округа коммунальными услугами, услугами по благоустройству территории и охрана окружающей среды»	905	1006	0310000		1 530.61224	1 524.87216	99,6 %
	Расходы за счет средств краевого бюджета, направленные на реализацию основных мероприятий соответствующей подпрограммы соответствующей государственной программы Камчатского края (за исключением инвестиционных мероприятий)	905	1006	0314006		1 500.00000	1 494.37475	99,6 %
	Прочая закупка товаров, работ и услуг для обеспечения государственных (муниципальных) нужд	905	1006	0314006	244	1 500.00000	1 494.37475	99,6 %
	Модернизация систем отопления зданий, посредством установки автоматизированных узлов управления системами отопления и снижение потерь при производстве и передаче электрической и тепловой энергии путем установки приборов учета потребления коммунальных ресурсов на объектах муниципального жилищного фонда, установка коллективных (общедомовых) приборов учета на отпуск коммунальных ресурсов в многоквартирных жилых домах городского округа	905	1006	0317187		30.61224	30.49741	99,6 %
	Прочая закупка товаров, работ и услуг для обеспечения государственных (муниципальных) нужд	905	1006	0317187	244	30.61224	30.49741	99,6 %
	Меры муниципальной социальной поддержки отдельным категориям граждан, проживающим на территории Петропавловск-Камчатского городского округа	905	1006	9902001		32 585.82839	32 585.78839	100,0 %
	Прочая закупка товаров, работ и услуг для обеспечения государственных (муниципальных) нужд	905	1006	9902001	244	197.57595	197.57595	100,0 %
	Пособия, компенсации, меры социальной поддержки по публичным нормативным обязательствам	905	1006	9902001	313	31 560.61531	31 560.61531	100,0 %
	Приобретение товаров, работ, услуг в пользу граждан в целях их социального обеспечения	905	1006	9902001	323	827.63713	827.59713	100,0 %
	Мероприятия в области социальной политики – Расходы в связи с реализацией Решения Городской Думы Петропавловск-Камчатского городского округа от 16.11.2005 № 223-р (присвоение звания Почетный гражданин города Петропавловска-Камчатского)	905	1006	9902007		1 565.63180	1 533.12856	97,9 %
	Пособия, компенсации, меры социальной поддержки по публичным нормативным обязательствам	905	1006	9902007	313	1 565.63180	1 533.12856	97,9 %

№	Наименование	Код бюджетной классификации				Годовой объем ассигнований	Фактическое исполнения	Процент исполнения (%)
		Код мин-ва, ведомства	Раздел, Подраздел	Целевая статья	Вид расходов			
	Меры муниципальной социальной поддержки несовершеннолетних, возвратившихся из специальных учебно-воспитательных учреждений закрытого типа, в отношении которых проводится индивидуальная профилактическая работа	905	1006	9902008		219.00000	219.00000	100,0 %
	Прочая закупка товаров, работ и услуг для обеспечения государственных (муниципальных) нужд	905	1006	9902008	244	21.00000	21.00000	100,0 %
	Пособия, компенсации и иные социальные выплаты гражданам, кроме публичных нормативных обязательств	905	1006	9902008	321	120.00000	120.00000	100,0 %
	Приобретение товаров, работ, услуг в пользу граждан в целях их социального обеспечения	905	1006	9902008	323	78.00000	78.00000	100,0 %
	Мероприятия для населения в области социальной политики	905	1006	9902009		1 133.84091	1 053.56648	92,9 %
	Прочая закупка товаров, работ и услуг для обеспечения государственных (муниципальных) нужд	905	1006	9902009	244	1 133.84091	1 053.56648	92,9 %
	Меры муниципальной социальной поддержки на бесплатное зубопротезирование неработающим пенсионерам, проживающим на территории Петропавловск-Камчатского городского округа	905	1006	9902011		1 728.26747	1 728.26747	100,0 %
	Приобретение товаров, работ, услуг в пользу граждан в целях их социального обеспечения	905	1006	9902011	323	1 728.26747	1 728.26747	100,0 %
	Другие вопросы в области физической культуры и спорта	905	1105			43 730.65936	43 273.43126	99,0 %
	Муниципальная программа «Создание условий для развития культуры, спорта и молодежной политики в Петропавловск-Камчатском городском округе»	905	1105	0500000		43 317.00036	42 859.77226	98,9 %
	Подпрограмма «Развитие физической культуры и спорта» Муниципальной программы «Создание условий для развития культуры, спорта и молодежной политики в Петропавловск-Камчатском городском округе»	905	1105	0540000		43 317.00036	42 859.77226	98,9 %
	Расходы за счет средств краевого бюджета, направленные на реализацию основных мероприятий соответствующей подпрограммы соответствующей государственной программы Камчатского края (за исключением инвестиционных мероприятий)	905	1105	0544006		16 200.70327	16 200.70327	100,0 %
	Субсидии бюджетным учреждениям на иные цели	905	1105	0544006	612	800.00000	800.00000	100,0 %
	Субсидии автономным учреждениям на иные цели	905	1105	0544006	622	15 400.70327	15 400.70327	100,0 %
	Содействие развитию детско-юношеского спорта, подготовка спортивного резерва, участие в соревнованиях более высокого уровня	905	1105	0547438		550.00000	550.00000	100,0 %
	Субсидии бюджетным учреждениям на иные цели	905	1105	0547438	612	450.00000	450.00000	100,0 %
	Субсидии автономным учреждениям на иные цели	905	1105	0547438	622	100.00000	100.00000	100,0 %
	Строительство (реконструкция) и восстановление универсальных спортивных площадок, футбольных полей, площадок для занятий ледовыми видами спорта учреждений образования, в том числе подготовка проектно-сметной, технической документации	905	1105	0547442		21 675.99709	21 675.99709	100,0 %
	Субсидии бюджетным учреждениям на иные цели	905	1105	0547442	612	800.00000	800.00000	100,0 %
	Субсидии автономным учреждениям на иные цели	905	1105	0547442	622	20 875.99709	20 875.99709	100,0 %
	Реконструкция муниципальных спортивных залов, в том числе спортивных залов учреждений образования	905	1105	0547443		1 900.00000	1 442.77190	75,9 %
	Субсидии бюджетным учреждениям на иные цели	905	1105	0547443	612	1 900.00000	1 442.77190	75,9 %
	Содействие спортивным клубам, учреждениям образования в проведении физкультурно-спортивных мероприятий, заливка хоккейных кортов, катков	905	1105	0547444		2 790.30000	2 790.30000	100,0 %
	Субсидии автономным учреждениям на иные цели	905	1105	0547444	622	2 790.30000	2 790.30000	100,0 %
	Приобретение специализированной техники для обслуживания футбольных полей, хоккейных кортов, ледовых площадок	905	1105	0547445		200.00000	200.00000	100,0 %
	Субсидии автономным учреждениям на иные цели	905	1105	0547445	622	200.00000	200.00000	100,0 %
	Расходы за счет средств краевого бюджета, направленные на реализацию основных мероприятий соответствующей подпрограммы соответствующей государственной программы Камчатского края (за исключением инвестиционных мероприятий)	905	1105	9904006		413.65900	413.65900	100,0 %
	Субсидии бюджетным учреждениям на иные цели	905	1105	9904006	612	304.80000	304.80000	100,0 %
	Субсидии автономным учреждениям на иные цели	905	1105	9904006	622	108.85900	108.85900	100,0 %
<b>7</b>	<b>Комитет по управлению имуществом администрации Петропавловск-Камчатского городского округа</b>	<b>906</b>				<b>596 451.13798</b>	<b>555 819.26534</b>	<b>93,2 %</b>
	Функционирование Правительства Российской Федерации, высших исполнительных органов государственной власти субъектов Российской Федерации, местных администраций	906	0104			23 774.43308	23 505.58375	98,9 %
	Обеспечение деятельности муниципальных органов местного самоуправления Петропавловск-Камчатского городского округа, за исключением обособленных расходов, которым присваиваются уникальные коды	906	0104	9901001		23 774.43308	23 505.58375	98,9 %
	Фонд оплаты труда государственных (муниципальных) органов и взносы по обязательному социальному страхованию	906	0104	9901001	121	22 200.92367	22 200.92367	100,0 %
	Иные выплаты персоналу государственных (муниципальных) органов, за исключением фонда оплаты труда	906	0104	9901001	122	969.60941	840.36747	86,7 %
	Прочая закупка товаров, работ и услуг для обеспечения государственных (муниципальных) нужд	906	0104	9901001	244	545.80000	413.55300	75,8 %

№	Наименование	Код бюджетной классификации				Годовой объем ассигнований	Фактическое исполнения	Процент исполнения (%)
		Код мин-ва, ведомства	Раздел, Подраздел	Целевая статья	Вид расходов			
	Исполнение судебных актов Российской Федерации и мировых соглашений по возмещению вреда, причиненного в результате незаконных действий (бездействия) органов государственной власти (государственных органов), органов местного самоуправления либо должностных лиц этих органов, а также в результате деятельности казенных учреждений	906	0104	9901001	831	12.90000	5.53961	42,9 %
	Уплата прочих налогов, сборов и иных платежей	906	0104	9901001	852	45.20000	45.20000	100,0 %
	Другие общегосударственные вопросы	906	0113			2 678.37375	2 678.37375	100,0 %
	Расходы на содержание работников в органах местного самоуправления, не отнесенных к муниципальным служащим	906	0113	9901201		2 406.38590	2 406.38590	100,0 %
	Фонд оплаты труда государственных (муниципальных) органов и взносы по обязательному социальному страхованию	906	0113	9901201	121	2 405.81712	2 405.81712	100,0 %
	Иные выплаты персоналу государственных (муниципальных) органов, за исключением фонда оплаты труда	906	0113	9901201	122	0.56878	0.56878	100,0 %
	Выполнение других обязательств государства	906	0113	9901234		0.00300	0.00300	100,0 %
	Уплата налога на имущество организаций и земельного налога	906	0113	9901234	851	0.00300	0.00300	100,0 %
	Проведение ликвидационных реорганизационных мероприятий	906	0113	9901236		271.98485	271.98485	100,0 %
	Исполнение судебных актов Российской Федерации и мировых соглашений по возмещению вреда, причиненного в результате незаконных действий (бездействия) органов государственной власти (государственных органов), органов местного самоуправления либо должностных лиц этих органов, а также в результате деятельности казенных учреждений	906	0113	9901236	831	271.98485	271.98485	100,0 %
	Водное хозяйство	906	0406			297 550.41972	297 550.41972	100,0 %
	Муниципальная программа «Энергоэффективность, развитие энергетики и коммунального хозяйства, обеспечение жителей Петропавловск-Камчатского городского округа коммунальными услугами, услугами по благоустройству территории и охрана окружающей среды»	906	0406	0300000		120 415.46720	120 415.46720	100,0 %
	Подпрограмма «Модернизация жилищно-коммунального хозяйства» Муниципальной программы «Энергоэффективность, развитие энергетики и коммунального хозяйства, обеспечение жителей Петропавловск-Камчатского городского округа коммунальными услугами, услугами по благоустройству территории и охрана окружающей среды»	906	0406	0320000		120 415.46720	120 415.46720	100,0 %
	Улучшение финансового состояния предприятий жилищно-коммунального комплекса за счет дотации на поддержку мер по обеспечению сбалансированности бюджета	906	0406	0324003		120 415.46720	120 415.46720	100,0 %
	Субсидии юридическим лицам (кроме некоммерческих организаций), индивидуальным предпринимателям, физическим лицам	906	0406	0324003	810	120 415.46720	120 415.46720	100,0 %
	Увеличение уставных фондов муниципальных унитарных предприятий	906	0406	9901208		57 134.95252	57 134.95252	100,0 %
	Субсидии юридическим лицам (кроме некоммерческих организаций), индивидуальным предпринимателям, физическим лицам	906	0406	9901208	810	57 134.95252	57 134.95252	100,0 %
	Дотации на поддержку мер по обеспечению сбалансированности бюджетов	906	0406	9904003		120 000.00000	120 000.00000	100,0 %
	Субсидии юридическим лицам (кроме некоммерческих организаций), индивидуальным предпринимателям, физическим лицам	906	0406	9904003	810	120 000.00000	120 000.00000	100,0 %
	Транспорт	906	0408			12 124.78850	12 082.28850	99,6 %
	Муниципальная программа «Развитие транспортной системы Петропавловск-Камчатского городского округа»	906	0408	0600000		12 124.78850	12 082.28850	99,6 %
	Подпрограмма «Развитие пассажирского автомобильного транспорта в Петропавловск-Камчатском городском округе» Муниципальной программы «Развитие транспортной системы Петропавловск-Камчатского городского округа»	906	0408	0620000		12 124.78850	12 082.28850	99,6 %
	Расходы за счет средств краевого бюджета, направленные на реализацию основных мероприятий соответствующей подпрограммы соответствующей государственной программы Камчатского края (за исключением инвестиционных мероприятий)	906	0408	0624006		6 521.60195	6 500.21265	99,7 %
	Прочая закупка товаров, работ и услуг для обеспечения государственных (муниципальных) нужд	906	0408	0624006	244	6 521.60195	6 500.21265	99,7 %
	Обеспечение доступности приоритетных объектов и услуг в приоритетных сферах жизнедеятельности инвалидов и других маломобильных групп населения в рамках подпрограммы «Доступная среда в Камчатском крае» государственной программы Камчатского края «Социальная поддержка граждан в Камчатском крае на 2014-2018 годы»	906	0408	0625027		2 647.00000	2 626.38930	99,2 %
	Прочая закупка товаров, работ и услуг для обеспечения государственных (муниципальных) нужд	906	0408	0625027	244	2 647.00000	2 626.38930	99,2 %
	Обновление парка транспортных средств организаций пассажирского транспорта	906	0408	0627499		1 617.68655	1 617.68655	100,0 %
	Прочая закупка товаров, работ и услуг для обеспечения государственных (муниципальных) нужд	906	0408	0627499	244	1 617.68655	1 617.68655	100,0 %
	Приобретение автобуса оборудованного для перевозки маломобильных групп населения	906	0408	0627500		1 338.50000	1 338.00000	100,0 %
	Прочая закупка товаров, работ и услуг для обеспечения государственных (муниципальных) нужд	906	0408	0627500	244	1 338.50000	1 338.00000	100,0 %
	Дорожное хозяйство (дорожные фонды)	906	0409			153 471.78200	153 471.78200	100,0 %
	Увеличение уставных фондов муниципальных унитарных предприятий	906	0409	9901208		28 071.78200	28 071.78200	100,0 %

№	Наименование	Код бюджетной классификации				Годовой объем ассигнований	Фактическое исполнения	Процент исполнения (%)
		Код мин-ва, ведомства	Раздел, Подраздел	Целевая статья	Вид расходов			
	Субсидии юридическим лицам (кроме некоммерческих организаций), индивидуальным предпринимателям, физическим лицам	906	0409	9901208	810	28 071.78200	28 071.78200	100,0 %
	Дотации на поддержку мер по обеспечению сбалансированности бюджетов	906	0409	9904003		125 400.00000	125 400.00000	100,0 %
	Субсидии юридическим лицам (кроме некоммерческих организаций), индивидуальным предпринимателям, физическим лицам	906	0409	9904003	810	125 400.00000	125 400.00000	100,0 %
	Другие вопросы в области национальной экономики	906	0412			1 614.64000	1 614.64000	100,0 %
	Техническое перевооружение асфальтобетонного завода муниципального унитарного предприятия Петропавловск-Камчатского городского округа «Спецдорремстрой» в связи с переводом технологического оборудования на природный газ	906	0412	9901222		1 614.64000	1 614.64000	100,0 %
	Субсидии на осуществление капитальных вложений в объекты капитального строительства государственной (муниципальной) собственности государственным (муниципальным) унитарным предприятиям	906	0412	9901222	466	1 614.64000	1 614.64000	100,0 %
	Жилищное хозяйство	906	0501			520.37880	520.37880	100,0 %
	Взыскание по исполнительному листу	906	0501	9901237		520.37880	520.37880	100,0 %
	Исполнение судебных актов Российской Федерации и мировых соглашений по возмещению вреда, причиненного в результате незаконных действий (бездействия) органов государственной власти (государственных органов), органов местного самоуправления либо должностных лиц этих органов, а также в результате деятельности казенных учреждений	906	0501	9901237	831	520.37880	520.37880	100,0 %
	Коммунальное хозяйство	906	0502			92 924.52977	53 506.70114	57,6 %
	Муниципальная программа «Энергоэффективность, развитие энергетики и коммунального хозяйства, обеспечение жителей Петропавловск-Камчатского городского округа коммунальными услугами, услугами по благоустройству территории и охрана окружающей среды»	906	0502	0300000		72 924.52977	33 506.70114	45,9 %
	Подпрограмма «Модернизация жилищно-коммунального хозяйства» Муниципальной программы «Энергоэффективность, развитие энергетики и коммунального хозяйства, обеспечение жителей Петропавловск-Камчатского городского округа коммунальными услугами, услугами по благоустройству территории и охрана окружающей среды»	906	0502	0320000		64 524.85966	25 107.03103	38,9 %
	Расходы за счет средств краевого бюджета, направленные на реализацию инвестиционных мероприятий соответствующей подпрограммы соответствующей государственной программы Камчатского края	906	0502	0324007		57 274.51800	18 645.04581	32,6 %
	Бюджетные инвестиции в объекты капитального строительства государственной (муниципальной) собственности	906	0502	0324007	414	57 274.51800	18 645.04581	32,6 %
	<i>Реконструкция канализационных очистных сооружений «Чавыча» (в том числе проектные работы и государственная экспертиза проектной документации), подпрограммы «Чистая вода в Камчатском крае», Государственной программы Камчатского края «Энергоэффективность, развитие энергетики и коммунального хозяйства, обеспечение жителей населенных пунктов Камчатского края коммунальными услугами и услугами по благоустройству территорий на 2014-2018 годы»</i>	906	0502	0324007	414	53 000.00000	15 224.11460	28,7 %
	<i>Реконструкция напорного канализационного коллектора Д700 с заменой оборудования КНС № 11 по улице Дальневосточной (в том числе проектные работы и государственная экспертиза проектной документации), подпрограммы «Чистая вода в Камчатском крае», Государственной программы Камчатского края «Энергоэффективность, развитие энергетики и коммунального хозяйства, обеспечение жителей населенных пунктов Камчатского края коммунальными услугами и услугами по благоустройству территорий на 2014-2018 годы»</i>	906	0502	0324007	414	2 775.16000	2 775.16000	100,0 %
	<i>Реконструкция резервуаров чистой воды «Богородское озеро» г. Петропавловск-Камчатский (в том числе проектные работы и государственная экспертиза проектной документации), подпрограммы «Чистая вода в Камчатском крае», Государственной программы Камчатского края «Энергоэффективность, развитие энергетики и коммунального хозяйства, обеспечение жителей населенных пунктов Камчатского края коммунальными услугами и услугами по благоустройству территорий на 2014-2018 годы»</i>	906	0502	0324007	414	1 499.35800	645.77121	43,1 %
	Улучшение работы систем водоснабжения и водоотведения путем реконструкции (строительства) резервуаров чистой воды и модернизации объектов водоснабжения	906	0502	0327213		1 112.23166	323.87522	29,1 %
	Бюджетные инвестиции в объекты капитального строительства государственной (муниципальной) собственности	906	0502	0327213	414	1 112.23166	323.87522	29,1 %
	<i>Софинансирование за счёт средств городского бюджета (реконструкция резервуаров чистой воды «Богородское озеро» г. Петропавловск-Камчатский (в том числе проектные работы и государственная экспертиза проектной документации))</i>	906	0502	0327213	414	30.59900	13.17900	43,1 %
	<i>Софинансирование за счет средств городского бюджета (реконструкция канализационных очистных сооружений «Чавыча» в городе Петропавловск-Камчатский)</i>	906	0502	0327213	414	1 081.63266	310.69622	28,7 %
	Проектирование, строительство и реконструкция объектов водопроводно-канализационного хозяйства городского округа	906	0502	0327219		944.92000	944.92000	100,0 %
	Бюджетные инвестиции в объекты капитального строительства государственной (муниципальной) собственности	906	0502	0327219	414	944.92000	944.92000	100,0 %
	<i>Софинансирование за счет средств городского бюджета (реконструкция напорного канализационного коллектора Д 700 с заменой оборудования КНС № 11 по улице Дальневосточной, в том числе проектные работы и государственная экспертиза проектной документации)</i>	906	0502	0327219	414	944.92000	944.92000	100,0 %



№	Наименование	Код бюджетной классификации				Годовой объем ассигнований	Фактическое исполнения	Процент исполнения (%)
		Код мин-ва, ведомства	Раздел, Подраздел	Целевая статья	Вид расходов			
	Проведение технического учета и технической инвентаризации объектов водоснабжения и водоотведения	906	0502	0327221		5 193.19000	5 193.19000	100,0 %
	Субсидии юридическим лицам (кроме некоммерческих организаций), индивидуальным предпринимателям, физическим лицам	906	0502	0327221	810	5 193.19000	5 193.19000	100,0 %
	Подпрограмма «Комплексное благоустройство Петропавловск-Камчатского городского округа» Муниципальной программы «Энергоэффективность, развитие энергетики и коммунального хозяйства, обеспечение жителей Петропавловск-Камчатского городского округа коммунальными услугами, услугами по благоустройству территории и охрана окружающей среды»	906	0502	0330000		8 399.67011	8 399.67011	100,0 %
	Расходы за счет средств краевого бюджета, направленные на реализацию основных мероприятий соответствующей подпрограммы соответствующей государственной программы Камчатского края (за исключением инвестиционных мероприятий)	906	0502	0334006		6 609.99062	6 609.99062	100,0 %
	Прочая закупка товаров, работ и услуг для обеспечения государственных (муниципальных) нужд	906	0502	0334006	244	6 609.99062	6 609.99062	100,0 %
	Приобретение коммунальной техники, устройство площадок под установку мусоросборных контейнеров	906	0502	0337252		1 081.86811	1 081.86811	100,0 %
	Прочая закупка товаров, работ и услуг для обеспечения государственных (муниципальных) нужд	906	0502	0337252	244	1 081.86811	1 081.86811	100,0 %
	Приобретение коммунальной техники, устройство площадок под установку мусоросборных контейнеров (мероприятия 2013 года муниципальной долгосрочной целевой программы «Комплексное благоустройство Петропавловск-Камчатского городского округа на 2013-2016 годы»)	906	0502	0337253		707.81138	707.81138	100,0 %
	Прочая закупка товаров, работ и услуг для обеспечения государственных (муниципальных) нужд	906	0502	0337253	244	707.81138	707.81138	100,0 %
	Увеличение уставных фондов муниципальных унитарных предприятий	906	0502	9901208		20 000.00000	20 000.00000	100,0 %
	Субсидии юридическим лицам (кроме некоммерческих организаций), индивидуальным предпринимателям, физическим лицам	906	0502	9901208	810	20 000.00000	20 000.00000	100,0 %
	Благоустройство	906	0503			7 395.00000	6 949.61900	94,0 %
	Реконструкция тепличного комплекса муниципального унитарного предприятия Петропавловск-Камчатского городского округа «Спецдорремстрой»	906	0503	9901223		7 395.00000	6 949.61900	94,0 %
	Субсидии на осуществление капитальных вложений в объекты капитального строительства государственной (муниципальной) собственности государственным (муниципальным) унитарным предприятиям	906	0503	9901223	466	7 395.00000	6 949.61900	94,0 %
	Другие вопросы в области жилищно-коммунального хозяйства	906	0505			4 396.79236	3 939.47868	89,6 %
	Расходы по обслуживанию и сохранению объектов недвижимого имущества, составляющих казну муниципального образования	906	0505	9901232		2 923.33063	2 776.90924	95,0 %
	Прочая закупка товаров, работ и услуг для обеспечения государственных (муниципальных) нужд	906	0505	9901232	244	2 923.33063	2 776.90924	95,0 %
	Оценка недвижимости, признание прав и регулирование отношений по государственной (муниципальной) собственности	906	0505	9901233		1 473.46173	1 162.56944	78,9 %
	Прочая закупка товаров, работ и услуг для обеспечения государственных (муниципальных) нужд	906	0505	9901233	244	1 473.46173	1 162.56944	78,9 %
<b>8</b>	<b>Комитет городского хозяйства администрации Петропавловск-Камчатского городского округа</b>	<b>907</b>				<b>2 199 241.79395</b>	<b>2 092 164.28987</b>	<b>95,1 %</b>
	Функционирование Правительства Российской Федерации, высших исполнительных органов государственной власти субъектов Российской Федерации, местных администраций	907	0104			32 467.27408	32 275.18965	99,4 %
	Обеспечение деятельности муниципальных органов местного самоуправления Петропавловск-Камчатского городского округа, за исключением обособленных расходов, которым присваиваются уникальные коды	907	0104	9901001		32 467.27408	32 275.18965	99,4 %
	Фонд оплаты труда государственных (муниципальных) органов и взносы по обязательному социальному страхованию	907	0104	9901001	121	30 494.52208	30 332.34011	99,5 %
	Иные выплаты персоналу государственных (муниципальных) органов, за исключением фонда оплаты труда	907	0104	9901001	122	1 497.35914	1 496.38414	99,9 %
	Прочая закупка товаров, работ и услуг для обеспечения государственных (муниципальных) нужд	907	0104	9901001	244	475.39286	446.46540	93,9 %
	Другие общегосударственные вопросы	907	0113			3 619.54628	3 361.22363	92,9 %
	Расходы на содержание работников в органах местного самоуправления, не отнесенных к муниципальным служащим	907	0113	9901201		3 100.48868	3 097.91477	99,9 %
	Фонд оплаты труда государственных (муниципальных) органов и взносы по обязательному социальному страхованию	907	0113	9901201	121	3 040.48868	3 040.43277	100,0 %
	Иные выплаты персоналу государственных (муниципальных) органов, за исключением фонда оплаты труда	907	0113	9901201	122	60.00000	57.48200	95,8 %
	Расходы на выполнение государственных полномочий Камчатского края по предоставлению мер социальной поддержки отдельным категориям граждан, проживающим в Камчатском крае, по проезду на автомобильном транспорте общего пользования городского сообщения	907	0113	9904013		519.05760	263.30886	50,7 %
	Субсидии автономным учреждениям на финансовое обеспечение государственного (муниципального) задания на оказание государственных (муниципальных) услуг (выполнение работ)	907	0113	9904013	621	519.05760	263.30886	50,7 %
	Лесное хозяйство	907	0407			3 228.99228	2 953.42241	91,5 %

№	Наименование	Код бюджетной классификации				Годовой объем ассигнований	Фактическое исполнение	Процент исполнения (%)
		Код мин-ва, ведомства	Раздел, Подраздел	Целевая статья	Вид расходов			
	Содержание лесных зон Петропавловск-Камчатского городского округа	907	0407	9901239		3 228.99228	2 953.42241	91,5 %
	Прочая закупка товаров, работ и услуг для обеспечения государственных (муниципальных) нужд	907	0407	9901239	244	3 228.99228	2 953.42241	91,5 %
	Транспорт	907	0408			225 376.60468	222 960.94442	98,9 %
	Субсидии муниципальному автономному учреждению «Управление пассажирского транспорта Петропавловск-Камчатского городского округа» на муниципальное задание по оказанию услуг на компенсацию льготной стоимости проездных билетов	907	0408	9901228		29 978.11336	29 255.44245	97,6 %
	Субсидии автономным учреждениям на финансовое обеспечение государственного (муниципального) задания на оказание государственных (муниципальных) услуг (выполнение работ)	907	0408	9901228	621	29 978.11336	29 255.44245	97,6 %
	Субсидии муниципальному автономному учреждению «Управление пассажирского транспорта Петропавловск-Камчатского городского округа» на муниципальное задание по оказанию услуг на компенсацию единичных маршрутов	907	0408	9901229		16 231.07952	16 090.76522	99,1 %
	Субсидии автономным учреждениям на финансовое обеспечение государственного (муниципального) задания на оказание государственных (муниципальных) услуг (выполнение работ)	907	0408	9901229	621	16 231.07952	16 090.76522	99,1 %
	Субсидии муниципальному автономному учреждению «Управление пассажирского транспорта Петропавловск-Камчатского городского округа» (содержание здания Автостанции на 10 км)	907	0408	9901230		3 715.11180	3 635.93668	97,9 %
	Субсидии автономным учреждениям на финансовое обеспечение государственного (муниципального) задания на оказание государственных (муниципальных) услуг (выполнение работ)	907	0408	9901230	621	3 715.11180	3 635.93668	97,9 %
	Мероприятия по внедрению «ГЛОНАСС»	907	0408	9901270		595.00000	0.00000	0,0 %
	Субсидии автономным учреждениям на иные цели	907	0408	9901270	622	595.00000	0.00000	0,0 %
	Расходы на выполнение государственных полномочий Камчатского края по предоставлению мер социальной поддержки отдельным категориям граждан, проживающим в Камчатском крае, по проезду на автомобильном транспорте общего пользования городского сообщения	907	0408	9904013		174 857.30000	173 978.80007	99,5 %
	Субсидии автономным учреждениям на финансовое обеспечение государственного (муниципального) задания на оказание государственных (муниципальных) услуг (выполнение работ)	907	0408	9904013	621	174 857.30000	173 978.80007	99,5 %
	Дорожное хозяйство (дорожные фонды)	907	0409			1 091 553.06032	1 037 261.75957	95,0 %
	Муниципальная программа «Энергоэффективность, развитие энергетики и коммунального хозяйства, обеспечение жителей Петропавловск-Камчатского городского округа коммунальными услугами, услугами по благоустройству территории и охрана окружающей среды»	907	0409	0300000		241 540.24302	196 021.27000	81,2 %
	Подпрограмма «Комплексное благоустройство Петропавловск-Камчатского городского округа» Муниципальной программы «Энергоэффективность, развитие энергетики и коммунального хозяйства, обеспечение жителей Петропавловск-Камчатского городского округа коммунальными услугами, услугами по благоустройству территории и охрана окружающей среды»	907	0409	0330000		241 540.24302	196 021.27000	81,2 %
	Расходы за счет средств краевого бюджета, направленные на реализацию основных мероприятий соответствующей подпрограммы соответствующей государственной программы Камчатского края (за исключением инвестиционных мероприятий)	907	0409	0334006		188 602.85482	146 570.55854	77,7 %
	Закупка товаров, работ, услуг в целях капитального ремонта государственного (муниципального) имущества	907	0409	0334006	243	19 606.13221	3 340.55680	17,0 %
	Прочая закупка товаров, работ и услуг для обеспечения государственных (муниципальных) нужд	907	0409	0334006	244	168 996.72261	143 230.00174	84,8 %
	Расходы за счет средств краевого бюджета, направленные на реализацию инвестиционных мероприятий соответствующей подпрограммы соответствующей государственной программы Камчатского края	907	0409	0334007		7 998.35201	7 743.46799	96,8 %
	Бюджетные инвестиции в объекты капитального строительства государственной (муниципальной) собственности	907	0409	0334007	414	7 998.35201	7 743.46799	96,8 %
	<i>Реконструкция линии наружного освещения ул. Звездная (от пр. Циолковского, 47 до ул. Ак. Королева, 5) с отпайкой до СОШ № 27 в г. Петропавловск-Камчатский, подпрограммы «Благоустройство территорий муниципальных образований в Камчатском крае», Государственной программы Камчатского края «Энергоэффективность, развитие энергетики и коммунального хозяйства, обеспечение жителей населенных пунктов Камчатского края коммунальными услугами и услугами по благоустройству территорий на 2014 – 2018 годы»</i>	907	0409	0334007	414	3 962.84377	3 962.84377	100,0 %
	<i>Реконструкция линии наружного освещения от ул. Автомобилистов, 12 до магистральной дороги пр. 50 лет Октября в г. Петропавловск-Камчатский, подпрограммы «Благоустройство территорий муниципальных образований в Камчатском крае», Государственной программы Камчатского края «Энергоэффективность, развитие энергетики и коммунального хозяйства, обеспечение жителей населенных пунктов Камчатского края коммунальными услугами и услугами по благоустройству территорий на 2014 – 2018 годы»</i>	907	0409	0334007	414	1 919.95407	1 825.72319	95,1 %
	<i>Реконструкция линии наружного освещения от ТП-542 к памятнику в честь окончания мировой войны (в том числе определение достоверности сметной стоимости), подпрограммы «Благоустройство территорий муниципальных образований в Камчатском крае», Государственной программы Камчатского края «Энергоэффективность, развитие энергетики и коммунального хозяйства, обеспечение жителей населенных пунктов Камчатского края коммунальными услугами и услугами по благоустройству территорий на 2014 – 2018 годы»</i>	907	0409	0334007	414	83.18700	66.88700	80,4 %

№	Наименование	Код бюджетной классификации				Годовой объем ассигнований	Фактическое исполнения	Процент исполнения (%)
		Код мин-ва, ведомства	Раздел, Подраздел	Целевая статья	Вид расходов			
	Реконструкция линии наружного освещения сквера около ул. Ленинская, 32-28 (в том числе определение достоверности сметной стоимости), подпрограммы «Благоустройство территорий муниципальных образований в Камчатском крае», Государственной программы Камчатского края «Энергоэффективность, развитие энергетики и коммунального хозяйства, обеспечение жителей населенных пунктов Камчатского края коммунальными услугами и услугами по благоустройству территорий на 2014 – 2018 годы»	907	0409	0334007	414	120.42200	104.12200	86,5 %
	Реконструкция линии наружного освещения от Петропавловское шоссе, 27/2 до магистральной дороги с отпайкой до Петропавловское шоссе, 43, ул. Тургенева, 16, подпрограммы «Благоустройство территорий муниципальных образований в Камчатском крае», Государственной программы Камчатского края «Энергоэффективность, развитие энергетики и коммунального хозяйства, обеспечение жителей населенных пунктов Камчатского края коммунальными услугами и услугами по благоустройству территорий на 2014 – 2018 годы»	907	0409	0334007	414	1 911.94517	1 783.89203	93,3 %
	Приведение автомобильных дорог общего пользования, внутриквартальных дорог и придомовых проездов городского округа в состояние, отвечающее требованиям технических регламентов	907	0409	0337242		39 118.41647	36 775.63708	94,0 %
	Прочая закупка товаров, работ и услуг для обеспечения государственных (муниципальных) нужд	907	0409	0337242	244	39 118.41647	36 775.63708	94,0 %
	Устройство и ремонт сетей наружного уличного освещения	907	0409	0337243		5 820.61972	4 931.60639	84,7 %
	Закупка товаров, работ, услуг в целях капитального ремонта государственного (муниципального) имущества	907	0409	0337243	243	793.15210	760.36203	95,9 %
	Прочая закупка товаров, работ и услуг для обеспечения государственных (муниципальных) нужд	907	0409	0337243	244	4 081.70881	3 743.43607	91,7 %
	Бюджетные инвестиции в объекты капитального строительства государственной (муниципальной) собственности	907	0409	0337243	414	945.75881	427.80829	45,2 %
	Софинансирование за счёт средств городского бюджета (реконструкция линии наружного освещения ул. Звёздная (от пр. Циолковского, 47 до ул. Королева, 5) с отпайкой до СОШ № 27 в г. Петропавловск-Камчатский)	907	0409	0337243	414	899.54123	388.99071	43,2 %
	Софинансирование за счет средств городского бюджета (реконструкция линии наружного освещения от ТП-542 к памятнику в честь окончания мировой войны (в том числе определение достоверности сметной стоимости))	907	0409	0337243	414	18.88308	15.18308	80,4 %
	Софинансирование за счет средств городского бюджета (реконструкция линии наружного освещения сквера около ул. Ленинская, 32-28 (в том числе определение сметной стоимости))	907	0409	0337243	414	27.33450	23.63450	86,5 %
	Муниципальная программа «Развитие транспортной системы Петропавловск-Камчатского городского округа»	907	0409	0600000		36 784.57555	35 571.46092	96,7 %
	Подпрограмма «Модернизация и развитие автомобильных дорог общего пользования местного значения» Муниципальной программы «Развитие транспортной системы Петропавловск-Камчатского городского округа»	907	0409	0610000		21 450.00000	20 236.88537	94,3 %
	Расходы за счет средств краевого бюджета, направленные на реализацию основных мероприятий соответствующей подпрограммы соответствующей государственной программы Камчатского края (за исключением инвестиционных мероприятий)	907	0409	0614006		19 500.00000	18 286.88537	93,8 %
	Прочая закупка товаров, работ и услуг для обеспечения государственных (муниципальных) нужд	907	0409	0614006	244	19 500.00000	18 286.88537	93,8 %
	Содержание и текущий ремонт автомобильных дорог общего пользования местного значения	907	0409	0617482		1 950.00000	1 950.00000	100,0 %
	Прочая закупка товаров, работ и услуг для обеспечения государственных (муниципальных) нужд	907	0409	0617482	244	1 950.00000	1 950.00000	100,0 %
	Подпрограмма «Организация и безопасность дорожного движения» Муниципальной программы «Развитие транспортной системы Петропавловск-Камчатского городского округа»	907	0409	0630000		15 334.57555	15 334.57555	100,0 %
	Расходы за счет средств краевого бюджета, направленные на реализацию основных мероприятий соответствующей подпрограммы соответствующей государственной программы Камчатского края (за исключением инвестиционных мероприятий)	907	0409	0634006		926.09180	926.09180	100,0 %
	Прочая закупка товаров, работ и услуг для обеспечения государственных (муниципальных) нужд	907	0409	0634006	244	926.09180	926.09180	100,0 %
	Модернизация автоматических систем управления дорожным движением и светофорных объектов, в том числе на улице Ларина – проспект Таранца	907	0409	0637519		962.51850	962.51850	100,0 %
	Прочая закупка товаров, работ и услуг для обеспечения государственных (муниципальных) нужд	907	0409	0637519	244	962.51850	962.51850	100,0 %
	Установка и демонтаж дорожных знаков	907	0409	0637520		1 532.37960	1 532.37960	100,0 %
	Прочая закупка товаров, работ и услуг для обеспечения государственных (муниципальных) нужд	907	0409	0637520	244	1 532.37960	1 532.37960	100,0 %
	Нанесение дорожной разметки (краской, пластиком)	907	0409	0637521		3 383.73630	3 383.73630	100,0 %
	Прочая закупка товаров, работ и услуг для обеспечения государственных (муниципальных) нужд	907	0409	0637521	244	3 383.73630	3 383.73630	100,0 %
	Обустройство наиболее опасных участков улично-дорожной сети дорожными ограждениями	907	0409	0637524		1 457.84160	1 457.84160	100,0 %

№	Наименование	Код бюджетной классификации				Годовой объем ассигнований	Фактическое исполнение	Процент исполнения (%)
		Код мин-ва, ведомства	Раздел, Подраздел	Целевая статья	Вид расходов			
	Прочая закупка товаров, работ и услуг для обеспечения государственных (муниципальных) нужд	907	0409	0637524	244	1 457.84160	1 457.84160	100,0 %
	Обустройство улично-дорожной сети пешеходными ограждениями перильного типа	907	0409	0637525		2 430.00000	2 430.00000	100,0 %
	Прочая закупка товаров, работ и услуг для обеспечения государственных (муниципальных) нужд	907	0409	0637525	244	2 430.00000	2 430.00000	100,0 %
	Освещение пешеходных переходов	907	0409	0637526		99.97425	99.97425	100,0 %
	Прочая закупка товаров, работ и услуг для обеспечения государственных (муниципальных) нужд	907	0409	0637526	244	99.97425	99.97425	100,0 %
	Установка искусственных неровностей	907	0409	0637527		1 952.08650	1 952.08650	100,0 %
	Прочая закупка товаров, работ и услуг для обеспечения государственных (муниципальных) нужд	907	0409	0637527	244	1 952.08650	1 952.08650	100,0 %
	Оборудование подходов к пешеходным переходам	907	0409	0637528		781.81200	781.81200	100,0 %
	Прочая закупка товаров, работ и услуг для обеспечения государственных (муниципальных) нужд	907	0409	0637528	244	781.81200	781.81200	100,0 %
	Выполнение работ по приведению к нормативному состоянию барьерного ограждения по ул.Мишенная и ул.Беринга	907	0409	0637530		1 706.43500	1 706.43500	100,0 %
	Прочая закупка товаров, работ и услуг для обеспечения государственных (муниципальных) нужд	907	0409	0637530	244	1 706.43500	1 706.43500	100,0 %
	Выполнение проектных работ по объекту «Конструкция для крепления светофоров и дорожных знаков над проезжей частью автомобильных дорог»	907	0409	0637531		90.75000	90.75000	100,0 %
	Прочая закупка товаров, работ и услуг для обеспечения государственных (муниципальных) нужд	907	0409	0637531	244	90.75000	90.75000	100,0 %
	Лабораторные исследования	907	0409	0637532		10.95000	10.95000	100,0 %
	Прочая закупка товаров, работ и услуг для обеспечения государственных (муниципальных) нужд	907	0409	0637532	244	10.95000	10.95000	100,0 %
	Расходы на обеспечение деятельности (оказание услуг) муниципального казенного учреждения «Управление дорожного хозяйства Петропавловск-Камчатского городского округа»	907	0409	9901104		48 236.18830	48 191.41733	99,9 %
	Фонд оплаты труда казенных учреждений и взносы по обязательному социальному страхованию	907	0409	9901104	111	30 254.56469	30 254.56469	100,0 %
	Иные выплаты персоналу казенных учреждений, за исключением фонда оплаты труда	907	0409	9901104	112	409.83029	404.57406	98,7 %
	Прочая закупка товаров, работ и услуг для обеспечения государственных (муниципальных) нужд	907	0409	9901104	244	17 571.79332	17 532.27858	99,8 %
	Паспортизация автомобильных дорог, находящихся в оперативном управлении	907	0409	9901240		4 377.06400	4 377.06400	100,0 %
	Прочая закупка товаров, работ и услуг для обеспечения государственных (муниципальных) нужд	907	0409	9901240	244	4 377.06400	4 377.06400	100,0 %
	Уличное освещение магистральных дорог	907	0409	9901245		30 278.11515	26 755.54526	88,4 %
	Прочая закупка товаров, работ и услуг для обеспечения государственных (муниципальных) нужд	907	0409	9901245	244	30 278.11515	26 755.54526	88,4 %
	Уличное освещение внутриквартальных дорог	907	0409	9901246		15 732.09687	15 005.56691	95,4 %
	Закупка товаров, работ, услуг в сфере информационно-коммуникационных технологий	907	0409	9901246	242	18.26825	18.20203	99,6 %
	Прочая закупка товаров, работ и услуг для обеспечения государственных (муниципальных) нужд	907	0409	9901246	244	15 713.82862	14 987.36488	95,4 %
	Содержание технических средств регулирования дорожного движения	907	0409	9901247		12 502.10814	12 502.10814	100,0 %
	Прочая закупка товаров, работ и услуг для обеспечения государственных (муниципальных) нужд	907	0409	9901247	244	12 502.10814	12 502.10814	100,0 %
	Содержание автомобильных дорог общего пользования	907	0409	9901248		594 570.80562	591 305.46334	99,5 %
	Прочая закупка товаров, работ и услуг для обеспечения государственных (муниципальных) нужд	907	0409	9901248	244	594 570.80562	591 305.46334	99,5 %
	Расходы за счет средств краевого бюджета на уплату налога на имущество организаций муниципальными учреждениями в Камчатском крае	907	0409	9904039		65.19700	65.19700	100,0 %
	Уплата налога на имущество организаций и земельного налога	907	0409	9904039	851	65.19700	65.19700	100,0 %
	Расходы за счет средств краевого бюджета на организацию выполнения комплекса работ по зимнему и летнему содержанию автомобильных дорог, внутриквартальных и придомовых проездов	907	0409	9904054		107 466.66667	107 466.66667	100,0 %
	Прочая закупка товаров, работ и услуг для обеспечения государственных (муниципальных) нужд	907	0409	9904054	244	107 466.66667	107 466.66667	100,0 %
	Коммунальное хозяйство	907	0502			413 030.27372	409 502.53750	99,1 %
	Муниципальная программа «Энергоэффективность, развитие энергетики и коммунального хозяйства, обеспечение жителей Петропавловск-Камчатского городского округа коммунальными услугами, услугами по благоустройству территории и охрана окружающей среды»	907	0502	0300000		209 030.27372	205 502.53750	98,3 %

№	Наименование	Код бюджетной классификации				Годовой объем ассигнований	Фактическое исполнения	Процент исполнения (%)
		Код мин-ва, ведомства	Раздел, Подраздел	Целевая статья	Вид расходов			
	Подпрограмма «Энергосбережение и повышение энергетической эффективности» Муниципальной программы «Энергоэффективность, развитие энергетики и коммунального хозяйства, обеспечение жителей Петропавловск-Камчатского городского округа коммунальными услугами, услугами по благоустройству территории и охрана окружающей среды»	907	0502	0310000		10 204.08163	9 900.00000	97,0 %
	Расходы за счет средств краевого бюджета, направленные на реализацию инвестиционных мероприятий соответствующей подпрограммы соответствующей государственной программы Камчатского края	907	0502	0314007		10 000.00000	9 702.00000	97,0 %
	Бюджетные инвестиции в объекты капитального строительства государственной (муниципальной) собственности	907	0502	0314007	414	10 000.00000	9 702.00000	97,0 %
	<i>Актуализация схем теплоснабжения Петропавловск-Камчатского городского округа с электронной моделью (с подробным гидравлическим расчетом), подпрограммы «Энергосбережение и повышение энергетической эффективности в Камчатском крае», Государственной программы Камчатского края «Энергоэффективность, развитие энергетики и коммунального хозяйства, обеспечение жителей населенных пунктов Камчатского края коммунальными услугами и услугами по благоустройству территорий на 2014-2018 годы»</i>	907	0502	0314007	414	3 500.00000	3 395.70000	97,0 %
	<i>Разработка схем водоснабжения Петропавловск-Камчатского городского округа с электронной моделью (с подробным гидравлическим расчетом), подпрограммы «Энергосбережение и повышение энергетической эффективности в Камчатском крае», Государственной программы Камчатского края «Энергоэффективность, развитие энергетики и коммунального хозяйства, обеспечение жителей населенных пунктов Камчатского края коммунальными услугами и услугами по благоустройству территорий на 2014-2018 годы»</i>	907	0502	0314007	414	3 250.00000	3 153.15000	97,0 %
	<i>Разработка схем водоотведения Петропавловск-Камчатского городского округа с электронной моделью (с подробным гидравлическим расчетом), подпрограммы «Энергосбережение и повышение энергетической эффективности в Камчатском крае», Государственной программы Камчатского края «Энергоэффективность, развитие энергетики и коммунального хозяйства, обеспечение жителей населенных пунктов Камчатского края коммунальными услугами и услугами по благоустройству территорий на 2014-2018 годы»</i>	907	0502	0314007	414	3 250.00000	3 153.15000	97,0 %
	Актуализация схемы теплоснабжения Петропавловск-Камчатского городского округа с электронной моделью (с подробным гидравлическим расчетом)	907	0502	0317195		71.42899	69.30000	97,0 %
	Бюджетные инвестиции в объекты капитального строительства государственной (муниципальной) собственности	907	0502	0317195	414	71.42899	69.30000	97,0 %
	Разработка схемы водоснабжения Петропавловск-Камчатского городского округа с электронной моделью (с подробным гидравлическим расчетом)	907	0502	0317196		66.32632	64.35000	97,0 %
	Бюджетные инвестиции в объекты капитального строительства государственной (муниципальной) собственности	907	0502	0317196	414	66.32632	64.35000	97,0 %
	Разработка схемы водоотведения Петропавловск-Камчатского городского округа с электронной моделью (с подробным гидравлическим расчетом)	907	0502	0317197		66.32632	64.35000	97,0 %
	Бюджетные инвестиции в объекты капитального строительства государственной (муниципальной) собственности	907	0502	0317197	414	66.32632	64.35000	97,0 %
	Подпрограмма «Модернизация жилищно-коммунального хозяйства» Муниципальной программы «Энергоэффективность, развитие энергетики и коммунального хозяйства, обеспечение жителей Петропавловск-Камчатского городского округа коммунальными услугами, услугами по благоустройству территории и охрана окружающей среды»	907	0502	0320000		198 826.19209	195 602.53750	98,4 %
	Расходы за счет средств краевого бюджета, направленные на реализацию основных мероприятий соответствующей подпрограммы соответствующей государственной программы Камчатского края (за исключением инвестиционных мероприятий)	907	0502	0324006		165 173.60664	162 169.52137	98,2 %
	Прочая закупка товаров, работ и услуг для обеспечения государственных (муниципальных) нужд	907	0502	0324006	244	8 203.40664	5 217.50019	63,6 %
	Субсидии юридическим лицам (кроме некоммерческих организаций), индивидуальным предпринимателям, физическим лицам	907	0502	0324006	810	156 970.20000	156 952.02118	100,0 %
	Улучшение работы систем теплоснабжения путем реконструкции тепловых сетей, замены ветхих инженерных сетей теплоснабжения	907	0502	0327211		1 571.77305	1 571.77304	100,0 %
	Прочая закупка товаров, работ и услуг для обеспечения государственных (муниципальных) нужд	907	0502	0327211	244	106.47960	106.47959	100,0 %
	Бюджетные инвестиции в объекты капитального строительства государственной (муниципальной) собственности	907	0502	0327211	414	1 120.54843	1 120.54843	100,0 %
	Субсидии юридическим лицам (кроме некоммерческих организаций), индивидуальным предпринимателям, физическим лицам	907	0502	0327211	810	344.74502	344.74502	100,0 %
	Улучшение качества подачи электроэнергии населению городского округа	907	0502	0327212		60.93687	0.00000	0,0 %
	Прочая закупка товаров, работ и услуг для обеспечения государственных (муниципальных) нужд	907	0502	0327212	244	60.93687	0.00000	0,0 %
	Возмещение затрат на приобретение и установку резервных источников электроснабжения и плавных пусков на объектах водоснабжения	907	0502	0327215		9 190.76000	9 032.50000	98,3 %
	Субсидии юридическим лицам (кроме некоммерческих организаций), индивидуальным предпринимателям, физическим лицам	907	0502	0327215	810	9 190.76000	9 032.50000	98,3 %
	Модернизация энергомеханического оборудования, установка автоматизированных систем дистанционного сбора и передачи данных по объему потребления и качества воды	907	0502	0327216		168.00000	168.00000	100,0 %

№	Наименование	Код бюджетной классификации				Годовой объем ассигнований	Фактическое исполнение	Процент исполнения (%)
		Код мин-ва, ведомства	Раздел, Подраздел	Целевая статья	Вид расходов			
	Субсидии юридическим лицам (кроме некоммерческих организаций), индивидуальным предпринимателям, физическим лицам	907	0502	0327216	810	168.00000	168.00000	100,0 %
	Укрепление (восстановление) зон санитарной охраны источников водоснабжения	907	0502	0327218		136.65306	136.28206	99,7 %
	Субсидии юридическим лицам (кроме некоммерческих организаций), индивидуальным предпринимателям, физическим лицам	907	0502	0327218	810	136.65306	136.28206	99,7 %
	Улучшение работы систем водоснабжения путем модернизации проложенных сетей водоснабжения	907	0502	0327222		20 619.53721	20 619.53577	100,0 %
	Субсидии юридическим лицам (кроме некоммерческих организаций), индивидуальным предпринимателям, физическим лицам	907	0502	0327222	810	20 619.53721	20 619.53577	100,0 %
	Компенсация расходов на закупку запорной арматуры и трубной продукции	907	0502	0327224		1 779.38776	1 779.38776	100,0 %
	Субсидии юридическим лицам (кроме некоммерческих организаций), индивидуальным предпринимателям, физическим лицам	907	0502	0327224	810	1 779.38776	1 779.38776	100,0 %
	Возмещение расходов по водолазному осмотру глубоководных выпусков «Чавыча» и «Геологи»	907	0502	0327225		125.53750	125.53750	100,0 %
	Субсидии юридическим лицам (кроме некоммерческих организаций), индивидуальным предпринимателям, физическим лицам	907	0502	0327225	810	125.53750	125.53750	100,0 %
	Дотации на поддержку мер по обеспечению сбалансированности бюджетов	907	0502	9904003		204 000.00000	204 000.00000	100,0 %
	Прочая закупка товаров, работ и услуг для обеспечения государственных (муниципальных) нужд	907	0502	9904003	244	204 000.00000	204 000.00000	100,0 %
	Благоустройство	907	0503			386 176.34713	340 570.12130	88,2 %
	Муниципальная программа «Энергоэффективность, развитие энергетики и коммунального хозяйства, обеспечение жителей Петропавловск-Камчатского городского округа коммунальными услугами, услугами по благоустройству территории и охрана окружающей среды»	907	0503	0300000		212 475.07280	172 181.72017	81,0 %
	Подпрограмма «Комплексное благоустройство Петропавловск-Камчатского городского округа» Муниципальной программы «Энергоэффективность, развитие энергетики и коммунального хозяйства, обеспечение жителей Петропавловск-Камчатского городского округа коммунальными услугами, услугами по благоустройству территории и охрана окружающей среды»	907	0503	0330000		197 764.95505	157 925.32519	79,9 %
	Расходы за счет средств краевого бюджета, направленные на реализацию основных мероприятий соответствующей подпрограммы соответствующей государственной программы Камчатского края (за исключением инвестиционных мероприятий)	907	0503	0334006		144 934.03298	117 649.88340	81,2 %
	Закупка товаров, работ, услуг в целях капитального ремонта государственного (муниципального) имущества	907	0503	0334006	243	75 656.33383	70 557.92210	93,3 %
	Прочая закупка товаров, работ и услуг для обеспечения государственных (муниципальных) нужд	907	0503	0334006	244	59 136.18359	40 100.05363	67,8 %
	Субсидии юридическим лицам (кроме некоммерческих организаций), индивидуальным предпринимателям, физическим лицам	907	0503	0334006	810	10 141.51556	6 991.90767	68,9 %
	Расходы за счет средств краевого бюджета, направленные на реализацию инвестиционных мероприятий соответствующей подпрограммы соответствующей государственной программы Камчатского края	907	0503	0334007		4 712.26500	3 656.94900	77,6 %
	Бюджетные инвестиции в объекты капитального строительства государственной (муниципальной) собственности	907	0503	0334007	414	4 712.26500	3 656.94900	77,6 %
	<i>Реконструкция сквера возле памятника им. В.И. Ленина по ул. Сахалинская, 2 в г. Петропавловск-Камчатский, подпрограммы «Благоустройство территорий муниципальных образований в Камчатском крае», Государственной программы Камчатского края «Энергоэффективность, развитие энергетики и коммунального хозяйства, обеспечение жителей населенных пунктов Камчатского края коммунальными услугами и услугами по благоустройству территорий на 2014 – 2018 годы»</i>	907	0503	0334007	414	112.20800	112.20800	100,0 %
	<i>Реконструкция парка на сопке Никольская в г. Петропавловск-Камчатский (проектные работы), подпрограммы «Благоустройство территорий муниципальных образований в Камчатском крае», Государственной программы Камчатского края «Энергоэффективность, развитие энергетики и коммунального хозяйства, обеспечение жителей населенных пунктов Камчатского края коммунальными услугами и услугами по благоустройству территорий на 2014 – 2018 годы»</i>	907	0503	0334007	414	908.20400	908.20400	100,0 %
	<i>Реконструкция сквера у ДК КГТУ в г. Петропавловск-Камчатский, подпрограммы «Благоустройство территорий муниципальных образований в Камчатском крае», Государственной программы Камчатского края «Энергоэффективность, развитие энергетики и коммунального хозяйства, обеспечение жителей населенных пунктов Камчатского края коммунальными услугами и услугами по благоустройству территорий на 2014 – 2018 годы»</i>	907	0503	0334007	414	3 691.85300	2 636.53700	71,4 %
	Капитальный ремонт подпорных стен	907	0503	0337244		13 485.00145	12 069.82432	89,5 %
	Закупка товаров, работ, услуг в целях капитального ремонта государственного (муниципального) имущества	907	0503	0337244	243	13 485.00145	12 069.82432	89,5 %
	Восстановление лестничных переходов	907	0503	0337245		5 005.40265	4 795.97423	95,8 %
	Закупка товаров, работ, услуг в целях капитального ремонта государственного (муниципального) имущества	907	0503	0337245	243	5 005.40265	4 795.97423	95,8 %
	Восстановление и обустройство детских площадок	907	0503	0337246		13 916.31850	5 921.95711	42,6 %
	Прочая закупка товаров, работ и услуг для обеспечения государственных (муниципальных) нужд	907	0503	0337246	244	13 916.31850	5 921.95711	42,6 %



№	Наименование	Код бюджетной классификации				Годовой объем ассигнований	Фактическое исполнения	Процент исполнения (%)
		Код мин-ва, ведомства	Раздел, Подраздел	Целевая статья	Вид расходов			
	Благоустройство мест массового отдыха горожан	907	0503	0337247		11 311.20749	10 157.71222	89,8 %
	Прочая закупка товаров, работ и услуг для обеспечения государственных (муниципальных) нужд	907	0503	0337247	244	9 905.74117	9 068.83716	91,6 %
	Бюджетные инвестиции в объекты капитального строительства государственной (муниципальной) собственности	907	0503	0337247	414	1 405.46632	1 088.87506	77,5 %
	<i>Софинансирование за счёт средств городского бюджета (реконструкция сквера возле памятника им. В.И. Ленина по ул. Сахалинская, 2 в г. Петропавловск-Камчатский)</i>	907	0503	0337247	414	25.45000	25.45000	100,0 %
	<i>Софинансирование за счёт средств городского бюджета (реконструкция парка на сопке Никольская в г. Петропавловск-Камчатский (проектные работы))</i>	907	0503	0337247	414	272.46062	272.46062	100,0 %
	<i>Софинансирование за счёт средств городского бюджета (реконструкция сквера у ДК КГТУ в г. Петропавловск-Камчатский)</i>	907	0503	0337247	414	1 107.55570	790.96444	71,4 %
	Озеленение и ландшафтное оформление территорий Петропавловск-Камчатского городского округа	907	0503	0337248		2 098.66504	2 085.90464	99,4 %
	Прочая закупка товаров, работ и услуг для обеспечения государственных (муниципальных) нужд	907	0503	0337248	244	2 098.66504	2 085.90464	99,4 %
	Приобретение коммунальной техники, устройство площадок под установку мусоросборных контейнеров	907	0503	0337252		2 302.06194	1 587.12027	68,9 %
	Субсидии юридическим лицам (кроме некоммерческих организаций), индивидуальным предпринимателям, физическим лицам	907	0503	0337252	810	2 302.06194	1 587.12027	68,9 %
	Подпрограмма «Ликвидация экологического ущерба от накопленного объема бытовых и промышленных отходов» Муниципальной программы «Энергоэффективность, развитие энергетики и коммунального хозяйства, обеспечение жителей Петропавловск-Камчатского городского округа коммунальными услугами, услугами по благоустройству территории и охрана окружающей среды»	907	0503	0340000		14 710.11775	14 256.39498	96,9 %
	Расходы за счет средств краевого бюджета, направленные на реализацию основных мероприятий соответствующей подпрограммы соответствующей государственной программы Камчатского края (за исключением инвестиционных мероприятий)	907	0503	0344006		789.00000	789.00000	100,0 %
	Прочая закупка товаров, работ и услуг для обеспечения государственных (муниципальных) нужд	907	0503	0344006	244	789.00000	789.00000	100,0 %
	Ликвидация несанкционированных свалок, в том числе свалочных очагов, очистка береговой линии Авачинской бухты, очистка ручьев и зеленых зон на территории Петропавловск-Камчатского городского округа	907	0503	0347274		6 676.20971	6 676.20971	100,0 %
	Прочая закупка товаров, работ и услуг для обеспечения государственных (муниципальных) нужд	907	0503	0347274	244	6 676.20971	6 676.20971	100,0 %
	Сбор, транспортировка и утилизация отработанных автомобильных покрышек на территории Петропавловск-Камчатского городского округа	907	0503	0347275		2 182.46896	2 182.46896	100,0 %
	Прочая закупка товаров, работ и услуг для обеспечения государственных (муниципальных) нужд	907	0503	0347275	244	2 182.46896	2 182.46896	100,0 %
	Мероприятия по демеркуризации ртутьсодержащих отходов на территории Петропавловск-Камчатского городского округа	907	0503	0347276		126.99976	19.77699	15,6 %
	Прочая закупка товаров, работ и услуг для обеспечения государственных (муниципальных) нужд	907	0503	0347276	244	126.99976	19.77699	15,6 %
	Отлов безнадзорных животных и утилизация трупов животных	907	0503	0347277		4 935.43932	4 588.93932	93,0 %
	Прочая закупка товаров, работ и услуг для обеспечения государственных (муниципальных) нужд	907	0503	0347277	244	4 935.43932	4 588.93932	93,0 %
	Субсидии на организацию и содержание мест захоронения	907	0503	9901206		17 666.00000	17 594.11435	99,6 %
	Субсидии юридическим лицам (кроме некоммерческих организаций), индивидуальным предпринимателям, физическим лицам	907	0503	9901206	810	17 666.00000	17 594.11435	99,6 %
	Бюджетные инвестиции в объекты капитального строительства (реконструкция общественных туалетов)	907	0503	9901210		2 211.28148	2 211.28148	100,0 %
	Бюджетные инвестиции в объекты капитального строительства государственной (муниципальной) собственности	907	0503	9901210	414	2 211.28148	2 211.28148	100,0 %
	Озеленение	907	0503	9901249		55 993.29747	55 655.27596	99,4 %
	Прочая закупка товаров, работ и услуг для обеспечения государственных (муниципальных) нужд	907	0503	9901249	244	55 993.29747	55 655.27596	99,4 %
	Прочие мероприятия по благоустройству Петропавловск-Камчатского городского округа	907	0503	9901250		92 178.19637	88 383.03533	95,9 %
	Прочая закупка товаров, работ и услуг для обеспечения государственных (муниципальных) нужд	907	0503	9901250	244	86 769.26486	82 974.10382	95,6 %
	Уплата налога на имущество организаций и земельного налога	907	0503	9901250	851	5 408.93151	5 408.93151	100,0 %
	Погашение задолженности по долгосрочной муниципальной целевой программе «Отходы на 2010-2014 годы»	907	0503	9901258		741.06445	741.06445	100,0 %
	Прочая закупка товаров, работ и услуг для обеспечения государственных (муниципальных) нужд	907	0503	9901258	244	741.06445	741.06445	100,0 %
	Дотации на поддержку мер по обеспечению сбалансированности бюджетов	907	0503	9904003		2 000.00000	892.19500	44,6 %
	Прочая закупка товаров, работ и услуг для обеспечения государственных (муниципальных) нужд	907	0503	9904003	244	2 000.00000	892.19500	44,6 %

№	Наименование	Код бюджетной классификации				Годовой объем ассигнований	Фактическое исполнения	Процент исполнения (%)
		Код мин-ва, ведомства	Раздел, Подраздел	Целевая статья	Вид расходов			
	Расходы за счет средств краевого бюджета на уплату налога на имущество организаций муниципальными учреждениями в Камчатском крае	907	0503	9904039		2 911.43456	2 911.43456	100,0 %
	Уплата налога на имущество организаций и земельного налога	907	0503	9904039	851	2 911.43456	2 911.43456	100,0 %
	Другие вопросы в области жилищно-коммунального хозяйства	907	0505			42 089.70346	41 579.09939	98,8 %
	Расходы на обеспечение деятельности (оказание услуг) муниципального казенного учреждения «Управление благоустройства г. Петропавловска-Камчатского»	907	0505	9901101		42 089.70346	41 579.09939	98,8 %
	Фонд оплаты труда казенных учреждений и взносы по обязательному социальному страхованию	907	0505	9901101	111	34 739.36075	34 739.36075	100,0 %
	Иные выплаты персоналу казенных учреждений, за исключением фонда оплаты труда	907	0505	9901101	112	1 637.87378	1 569.19171	95,8 %
	Прочая закупка товаров, работ и услуг для обеспечения государственных (муниципальных) нужд	907	0505	9901101	244	5 065.83027	4 630.89261	91,4 %
	Исполнение судебных актов Российской Федерации и мировых соглашений по возмещению вреда, причиненного в результате незаконных действий (бездействия) органов государственной власти (государственных органов), органов местного самоуправления либо должностных лиц этих органов, а также в результате деятельности казенных учреждений	907	0505	9901101	831	0.20000	0.20000	100,0 %
	Уплата прочих налогов, сборов и иных платежей	907	0505	9901101	852	646.43866	639.45432	98,9 %
	Культура	907	0801			999.99200	999.99200	100,0 %
	Муниципальная программа «Создание условий для развития культуры, спорта и молодежной политики в Петропавловск-Камчатском городском округе»	907	0801	0500000		999.99200	999.99200	100,0 %
	Подпрограмма «Сохранение и развитие культуры» Муниципальной программы «Создание условий для развития культуры, спорта и молодежной политики в Петропавловск-Камчатском городском округе»	907	0801	0510000		999.99200	999.99200	100,0 %
	Организация проведения специализированных (очистных), ремонтно-реставрационных работ по сохранению объектов культурного наследия	907	0801	0517354		999.99200	999.99200	100,0 %
	Прочая закупка товаров, работ и услуг для обеспечения государственных (муниципальных) нужд	907	0801	0517354	244	999.99200	999.99200	100,0 %
	Другие вопросы в области физической культуры и спорта	907	1105			700.00000	700.00000	100,0 %
	Муниципальная программа «Создание условий для развития культуры, спорта и молодежной политики в Петропавловск-Камчатском городском округе»	907	1105	0500000		700.00000	700.00000	100,0 %
	Подпрограмма «Развитие физической культуры и спорта» Муниципальной программы «Создание условий для развития культуры, спорта и молодежной политики в Петропавловск-Камчатском городском округе»	907	1105	0540000		700.00000	700.00000	100,0 %
	Развитие системы доступности для занятий физической культурой и спортом лиц с ограниченными возможностями и инвалидов	907	1105	0547439		700.00000	700.00000	100,0 %
	Прочая закупка товаров, работ и услуг для обеспечения государственных (муниципальных) нужд	907	1105	0547439	244	700.00000	700.00000	100,0 %
<b>9</b>	<b>Департамент градостроительства и земельных отношений администрации Петропавловск-Камчатского городского округа</b>	<b>908</b>				<b>1 411 541.75809</b>	<b>1 182 679.41552</b>	<b>83,8 %</b>
	Функционирование Правительства Российской Федерации, высших исполнительных органов государственной власти субъектов Российской Федерации, местных администраций	908	0104			43 744.44627	43 501.49376	99,4 %
	Обеспечение деятельности муниципальных органов местного самоуправления Петропавловск-Камчатского городского округа, за исключением обособленных расходов, которым присваиваются уникальные коды	908	0104	9901001		43 744.44627	43 501.49376	99,4 %
	Фонд оплаты труда государственных (муниципальных) органов и взносы по обязательному социальному страхованию	908	0104	9901001	121	40 869.85866	40 638.65415	99,4 %
	Иные выплаты персоналу государственных (муниципальных) органов, за исключением фонда оплаты труда	908	0104	9901001	122	2 218.25235	2 206.50435	99,5 %
	Прочая закупка товаров, работ и услуг для обеспечения государственных (муниципальных) нужд	908	0104	9901001	244	653.59326	653.59326	100,0 %
	Уплата налога на имущество организаций и земельного налога	908	0104	9901001	851	2.74200	2.74200	100,0 %
	Другие общегосударственные вопросы	908	0113			49 003.36950	47 087.92346	96,1 %
	Расходы на обеспечение деятельности (оказание услуг) муниципального казенного учреждения «Управление капитального строительства и ремонта»	908	0113	9901102		43 303.81613	41 404.23545	95,6 %
	Фонд оплаты труда казенных учреждений и взносы по обязательному социальному страхованию	908	0113	9901102	111	38 595.19900	37 851.54962	98,1 %
	Иные выплаты персоналу казенных учреждений, за исключением фонда оплаты труда	908	0113	9901102	112	1 038.02000	838.44701	80,8 %
	Прочая закупка товаров, работ и услуг для обеспечения государственных (муниципальных) нужд	908	0113	9901102	244	2 604.72206	1 930.15655	74,1 %
	Исполнение судебных актов Российской Федерации и мировых соглашений по возмещению вреда, причиненного в результате незаконных действий (бездействия) органов государственной власти (государственных органов), органов местного самоуправления либо должностных лиц этих органов, а также в результате деятельности казенных учреждений	908	0113	9901102	831	8.00000	8.00000	100,0 %
	Уплата налога на имущество организаций и земельного налога	908	0113	9901102	851	882.87507	660.50200	74,8 %
	Уплата прочих налогов, сборов и иных платежей	908	0113	9901102	852	175.00000	115.58027	66,0 %

№	Наименование	Код бюджетной классификации				Годовой объем ассигнований	Фактическое исполнения	Процент исполнения (%)
		Код мин-ва, ведомства	Раздел, Подраздел	Целевая статья	Вид расходов			
	Расходы на содержание работников в органах местного самоуправления, не отнесенных к муниципальным служащим	908	0113	9901201		3 770.45832	3 754.59296	99,6 %
	Фонд оплаты труда государственных (муниципальных) органов и взносы по обязательному социальному страхованию	908	0113	9901201	121	3 561.22800	3 561.22800	100,0 %
	Иные выплаты персоналу государственных (муниципальных) органов, за исключением фонда оплаты труда	908	0113	9901201	122	209.23032	193.36496	92,4 %
	Выполнение других обязательств государства	908	0113	9901234		80.00000	80.00000	100,0 %
	Прочая закупка товаров, работ и услуг для обеспечения государственных (муниципальных) нужд	908	0113	9901234	244	80.00000	80.00000	100,0 %
	Взыскание по исполнительному листу	908	0113	9901237		1 849.09505	1 849.09505	100,0 %
	Исполнение судебных актов Российской Федерации и мировых соглашений по возмещению вреда, причиненного в результате незаконных действий (бездействия) органов государственной власти (государственных органов), органов местного самоуправления либо должностных лиц этих органов, а также в результате деятельности казенных учреждений	908	0113	9901237	831	1 650.06707	1 650.06707	100,0 %
	Уплата прочих налогов, сборов и иных платежей	908	0113	9901237	852	199.02798	199.02798	100,0 %
	Дорожное хозяйство (дорожные фонды)	908	0409			361 070.59714	324 385.37000	89,8 %
	Муниципальная программа «Энергоэффективность, развитие энергетики и коммунального хозяйства, обеспечение жителей Петропавловск-Камчатского городского округа коммунальными услугами, услугами по благоустройству территории и охрана окружающей среды»	908	0409	0300000		11 746.45174	11 746.45174	100,0 %
	Подпрограмма «Комплексное благоустройство Петропавловск-Камчатского городского округа» Муниципальной программы «Энергоэффективность, развитие энергетики и коммунального хозяйства, обеспечение жителей Петропавловск-Камчатского городского округа коммунальными услугами, услугами по благоустройству территории и охрана окружающей среды»	908	0409	0330000		11 746.45174	11 746.45174	100,0 %
	Расходы за счет средств краевого бюджета, направленные на реализацию основных мероприятий соответствующей подпрограммы соответствующей государственной программы Камчатского края (за исключением инвестиционных мероприятий)	908	0409	0334006		8 335.87473	8 335.87473	100,0 %
	Прочая закупка товаров, работ и услуг для обеспечения государственных (муниципальных) нужд	908	0409	0334006	244	8 335.87473	8 335.87473	100,0 %
	Приведение автомобильных дорог общего пользования, внутриквартальных дорог и придомовых проездов городского округа в состояние, отвечающее требованиям технических регламентов	908	0409	0337242		1 818.37248	1 818.37248	100,0 %
	Прочая закупка товаров, работ и услуг для обеспечения государственных (муниципальных) нужд	908	0409	0337242	244	1 818.37248	1 818.37248	100,0 %
	Устройство и ремонт сетей наружного уличного освещения	908	0409	0337243		1 592.20453	1 592.20453	100,0 %
	Прочая закупка товаров, работ и услуг для обеспечения государственных (муниципальных) нужд	908	0409	0337243	244	1 592.20453	1 592.20453	100,0 %
	Муниципальная программа «Развитие транспортной системы Петропавловск-Камчатского городского округа»	908	0409	0600000		349 324.14540	312 638.91826	89,5 %
	Подпрограмма «Модернизация и развитие автомобильных дорог общего пользования местного значения» Муниципальной программы «Развитие транспортной системы Петропавловск-Камчатского городского округа»	908	0409	0610000		349 324.14540	312 638.91826	89,5 %
	Расходы за счет средств краевого бюджета, направленные на реализацию инвестиционных мероприятий соответствующей подпрограммы соответствующей государственной программы Камчатского края	908	0409	0614007		264 033.69010	257 217.64912	97,4 %
	Бюджетные инвестиции в объекты капитального строительства государственной (муниципальной) собственности	908	0409	0614007	414	264 033.69010	257 217.64912	97,4 %
	<i>Реконструкция и капитальный ремонт магистральной улицы общегородского и районного значения ул. Вулканная – ул. Чубарова (от поста ГИБДД до пересечения с пр. Победы) в г. Петропавловске-Камчатском, подпрограммы «Развитие дорожного хозяйства», Государственной программы Камчатского края «Развитие транспортной системы в Камчатском крае на 2014-2025 годы»</i>	908	0409	0614007	414	85 768.71611	84 571.84602	98,6 %
	<i>Строительство магистрали общегородского значения от II кольца до улицы Кавказской, включая ул. Ломоносова в г. Петропавловске-Камчатском, в том числе устройство линии наружного освещения, подпрограммы «Развитие дорожного хозяйства», Государственной программы Камчатского края «Развитие транспортной системы в Камчатском крае на 2014-2025 годы»</i>	908	0409	0614007	414	86 247.13600	80 627.96511	93,5 %
	<i>Строительство автомобильной дороги от улицы Тушканова до проспекта Карла Маркса в г. Петропавловске-Камчатском, подпрограммы «Развитие дорожного хозяйства», Государственной программы Камчатского края «Развитие транспортной системы в Камчатском крае на 2014-2025 годы»</i>	908	0409	0614007	414	16 411.54220	16 411.54220	100,0 %
	<i>Строительство магистрали общегородского значения от поста ГАИ до ул. Академика Королева с развязкой в микрорайоне Северо-Восток в г. Петропавловске-Камчатском участок от ул. Ларина до ул. Академика Королева, подпрограммы «Развитие дорожного хозяйства», Государственной программы Камчатского края «Развитие транспортной системы в Камчатском крае на 2014-2025 годы»</i>	908	0409	0614007	414	27 427.77400	27 427.77400	100,0 %
	<i>Строительство автомобильной дороги по ул. Ларина с устройством транспортной развязки и водопропускными сооружениями, подпрограммы «Развитие дорожного хозяйства», Государственной программы Камчатского края «Развитие транспортной системы в Камчатском крае на 2014-2025 годы»</i>	908	0409	0614007	414	30 487.91500	30 487.91500	100,0 %

№	Наименование	Код бюджетной классификации				Годовой объем ассигнований	Фактическое исполнения	Процент исполнения (%)
		Код мин-ва, ведомства	Раздел, Подраздел	Целевая статья	Вид расходов			
	<i>Строительство автомобильной дороги общегородского значения по улице Дальневосточной в г. Петропавловске-Камчатском, подпрограммы «Развитие дорожного хозяйства», Государственной программы Камчатского края «Развитие транспортной системы в Камчатском крае на 2014-2025 годы»</i>	908	0409	0614007	414	17 690.60679	17 690.60679	100,0 %
	Объездная дорога от Петропавловского шоссе до жилого района «Северо-Восток» 1 этап – от Петропавловского шоссе до ул. Солнечная» в городе Петропавловске-Камчатском	908	0409	0617462		17 800.00000	5 784.64400	32,5 %
	Бюджетные инвестиции в объекты капитального строительства государственной (муниципальной) собственности	908	0409	0617462	414	17 800.00000	5 784.64400	32,5 %
	<i>Софинансирование за счет средств городского бюджета (проектирование строительства и/или реконструкции автомобильных дорог общего пользования местного значения и элементов их обустройства, в том числе прохождение Госэкспертизы и достоверности сметной стоимости)-Объездная автомобильная дорога от улицы Петропавловское шоссе- улица Аммональная падь до жилого района «Северо-Восток»: 1-й этап от улицы Петропавловское шоссе до улицы Солнечной</i>	908	0409	0617462	414	17 800.00000	5 784.64400	32,5 %
	Автомобильная дорога общегородского значения ул. Ларина -пр. Циолковского в городе Петропавловске-Камчатском	908	0409	0617463		9 756.95000	347.08500	3,6 %
	Бюджетные инвестиции в объекты капитального строительства государственной (муниципальной) собственности	908	0409	0617463	414	9 756.95000	347.08500	3,6 %
	<i>Разработка проектно-сметной документации и экспертиза рабочего проекта</i>	908	0409	0617463	414	9 756.95000	347.08500	3,6 %
	Магистраль общегородского значения в районе 10 км – Сероглазка – 8км в городе Петропавловске-Камчатском (1 этап)	908	0409	0617464		3 148.06380	3 148.06380	100,0 %
	Бюджетные инвестиции в объекты капитального строительства государственной (муниципальной) собственности	908	0409	0617464	414	3 148.06380	3 148.06380	100,0 %
	<i>Софинансирование за счет средств городского бюджета (строительство и/или реконструкция автомобильных дорог общего пользования местного значения и элементов их обустройства)-Магистраль общегородского значения в районе 10 км- Сероглазка- 8 км</i>	908	0409	0617464	414	3 148.06380	3 148.06380	100,0 %
	Разработка проекта «Комплексное развитие транспортной системы Петропавловска-Камчатского городского округа на перспективу до 2020 года»	908	0409	0617465		3 111.60000	3 111.60000	100,0 %
	Прочая закупка товаров, работ и услуг для обеспечения государственных (муниципальных) нужд	908	0409	0617465	244	3 111.60000	3 111.60000	100,0 %
	Строительство магистрали общегородского значения от поста ГАИ до улицы Академика Королева с развязкой в микрорайоне Северо-Восток в городе Петропавловске-Камчатском	908	0409	0617466		3 919.60000	3 607.43843	92,0 %
	Бюджетные инвестиции в объекты капитального строительства государственной (муниципальной) собственности	908	0409	0617466	414	3 919.60000	3 607.43843	92,0 %
	<i>Софинансирование за счет средств городского бюджета (строительство и/или реконструкция автомобильных дорог общего пользования местного значения и элементов их обустройства)-Строительство магистрали общегородского значения от поста ГАИ до улицы Академика Королева с развязкой в микрорайоне Северо-Восток</i>	908	0409	0617466	414	3 919.60000	3 607.43843	92,0 %
	Строительство магистрали общегородского значения от II кольца до улицы Кавказской, включая улицу Ломоносова в городе Петропавловске-Камчатском	908	0409	0617467		13 434.47460	12 303.30350	91,6 %
	Бюджетные инвестиции в объекты капитального строительства государственной (муниципальной) собственности	908	0409	0617467	414	13 434.47460	12 303.30350	91,6 %
	<i>Софинансирование за счет средств городского бюджета (строительство и/или реконструкция автомобильных дорог общего пользования местного значения и элементов их обустройства)-Магистраль общегородского значения от II кольца до улицы Кавказской, включая улицу Ломоносова</i>	908	0409	0617467	414	13 434.47460	12 303.30350	91,6 %
	Строительство автомобильной дороги по улице Ларина с устройством транспортной развязки и с водопрпускными сооружениями (от остановки «Кольцо по улице Ларина» до пересечения с магистральной улицей в районе перспективной застройки) в городе Петропавловске-Камчатском – 1-й этап	908	0409	0617471		3 388.10000	3 071.81254	90,7 %
	Бюджетные инвестиции в объекты капитального строительства государственной (муниципальной) собственности	908	0409	0617471	414	3 388.10000	3 071.81254	90,7 %
	<i>Софинансирование за счет средств городского бюджета (строительство и/или реконструкция автомобильных дорог общего пользования местного значения и элементов их обустройства)-Автомобильная дорога по улице Ларина с устройством транспортной развязки и с водопрпускными сооружениями (от остановки «Кольцо по улице Ларина» до пересечения с магистральной улицей в районе перспективной застройки)</i>	908	0409	0617471	414	3 388.10000	3 071.81254	90,7 %
	Строительство автомобильной дороги районного значения по улице Топоркова с прилегающими внутриквартальными проездами в городе Петропавловске-Камчатском	908	0409	0617473		411.30740	103.41500	25,1 %
	Бюджетные инвестиции в объекты капитального строительства государственной (муниципальной) собственности	908	0409	0617473	414	411.30740	103.41500	25,1 %
	<i>Софинансирование за счет средств городского бюджета (строительство и/или реконструкция автомобильных дорог общего пользования местного значения и элементов их обустройства)-Автомобильная дорога районного значения по улице Топоркова с прилегающими внутриквартальными проездами</i>	908	0409	0617473	414	411.30740	103.41500	25,1 %

№	Наименование	Код бюджетной классификации				Годовой объем ассигнований	Фактическое исполнения	Процент исполнения (%)
		Код мин-ва, ведомства	Раздел, Подраздел	Целевая статья	Вид расходов			
	Строительство автомобильной дороги от улицы Тушканова до проспекта Карла Маркса (от перекрестка улиц Тушканова и Топоркова до перекрестка улицы Ломоносова и проспекта Карла Маркса) в городе Петропавловске-Камчатском	908	0409	0617474		1 774.38000	302.67449	17,1 %
	Бюджетные инвестиции в объекты капитального строительства государственной (муниципальной) собственности	908	0409	0617474	414	1 774.38000	302.67449	17,1 %
	<i>Софинансирование за счет средств городского бюджета (строительство и/или реконструкция автомобильных дорог общего пользования местного значения и элементов их обустройства)-Автомобильная дорога от улицы Тушканова до проспекта Карла Маркса (от перекрестка улиц Тушканова и Топоркова до перекрестка улицы Ломоносова и проспекта Карла Маркса)</i>	908	0409	0617474	414	1 774.38000	302.67449	17,1 %
	Реконструкция и капитальный ремонт магистральной улицы общегородского значения – улица Вулканная- улица Чубарова (от поста ГИБДД до пересечения с пр.Победы) в городе Петропавловске-Камчатском	908	0409	0617477		19 521.44750	14 616.70038	74,9 %
	Бюджетные инвестиции в объекты капитального строительства государственной (муниципальной) собственности	908	0409	0617477	414	19 521.44750	14 616.70038	74,9 %
	<i>Софинансирование за счет средств городского бюджета (строительство и/или реконструкция автомобильных дорог общего пользования местного значения и элементов их обустройства)-Реконструкция и капитальный ремонт магистральной улицы общегородского значения – улица Вулканная- улица Чубарова (от поста ГИБДД до пересечения с пр.Победы)</i>	908	0409	0617477	414	19 521.44750	14 616.70038	74,9 %
	Автомобильная дорога общегородского значения по проспекту Таранца с устройством транспортной развязки и водопропускными сооружениями в г. Петропавловске-Камчатском	908	0409	0617480		2 279.64800	2 279.64800	100,0 %
	Бюджетные инвестиции в объекты капитального строительства государственной (муниципальной) собственности	908	0409	0617480	414	2 279.64800	2 279.64800	100,0 %
	<i>Софинансирование за счет средств городского бюджета (проектирование строительства и/или реконструкции автомобильных дорог общего пользования местного значения и элементов их обустройства, в том числе прохождение Госэкспертизы и достоверности сметной стоимости)-Автомобильная дорога общегородского значения по проспекту Таранца с устройством транспортной развязки и с водопропускными сооружениями (от перекрестка с улицей Ларина до пересечения с магистральной улицей в районе перспективной застройки)</i>	908	0409	0617480	414	2 279.64800	2 279.64800	100,0 %
	Автомобильная дорога общегородского значения по ул. Дальневосточной в г. Петропавловске-Камчатском	908	0409	0617481		6 744.88400	6 744.88400	100,0 %
	Бюджетные инвестиции в объекты капитального строительства государственной (муниципальной) собственности	908	0409	0617481	414	6 744.88400	6 744.88400	100,0 %
	<i>Софинансирование за счет средств городского бюджета (проектирование строительства и/или реконструкции автомобильных дорог общего пользования местного значения и элементов их обустройства, в том числе прохождение Госэкспертизы и достоверности сметной стоимости)-Автомобильная дорога общегородского значения по улице Дальневосточной</i>	908	0409	0617481	414	6 744.88400	6 744.88400	100,0 %
	Другие вопросы в области национальной экономики	908	0412			5 080.03778	669.59165	13,2 %
	Работы по формированию земельных участков под многоквартирные жилые дома (кадастровые работы)	908	0412	9901218		294.80418	294.80418	100,0 %
	Прочая закупка товаров, работ и услуг для обеспечения государственных (муниципальных) нужд	908	0412	9901218	244	294.80418	294.80418	100,0 %
	Выполнение других обязательств государства	908	0412	9901234		130.00000	130.00000	100,0 %
	Уплата прочих налогов, сборов и иных платежей	908	0412	9901234	852	130.00000	130.00000	100,0 %
	Мероприятия по землеустройству и землепользованию	908	0412	9901241		4 655.23360	244.78747	5,3 %
	Прочая закупка товаров, работ и услуг для обеспечения государственных (муниципальных) нужд	908	0412	9901241	244	4 655.23360	244.78747	5,3 %
	Жилищное хозяйство	908	0501			68 675.28662	56 714.81283	82,6 %
	Муниципальная программа «Обеспечение доступным и комфортным жильем жителей Петропавловск-Камчатского городского округа»	908	0501	0200000		68 475.08662	56 514.61283	82,5 %
	Подпрограмма «Переселение граждан из непригодного и аварийного жилищного фонда» Муниципальной программы «Обеспечение доступным и комфортным жильем жителей Петропавловск-Камчатского городского округа»	908	0501	0210000		11 211.14141	7 409.75662	66,1 %
	Расходы за счет средств краевого бюджета, направленные на реализацию инвестиционных мероприятий соответствующей подпрограммы соответствующей государственной программы Камчатского края	908	0501	0214007		2 289.29700	2 289.29700	100,0 %
	Бюджетные инвестиции в объекты капитального строительства государственной (муниципальной) собственности	908	0501	0214007	414	2 289.29700	2 289.29700	100,0 %
	<i>Разработка проектно-сметной документации и экспертиза рабочего проекта</i>	908	0501	0214007	414	2 289.29700	2 289.29700	100,0 %
	Снос непригодных и аварийных домов, рекультивация земельных участков	908	0501	0217096		8 921.84441	5 120.45962	57,4 %
	Закупка товаров, работ, услуг в целях капитального ремонта государственного (муниципального) имущества	908	0501	0217096	243	8 921.84441	5 120.45962	57,4 %
	Подпрограмма «Стимулирование развития жилищного строительства» Муниципальной программы «Обеспечение доступным и комфортным жильем жителей Петропавловск-Камчатского городского округа»	908	0501	0220000		30 596.55315	29 754.10715	97,2 %

№	Наименование	Код бюджетной классификации				Годовой объем ассигнований	Фактическое исполнение	Процент исполнения (%)
		Код мин-ва, ведомства	Раздел, Подраздел	Целевая статья	Вид расходов			
	Расходы за счет средств краевого бюджета, направленные на реализацию основных мероприятий соответствующей подпрограммы соответствующей государственной программы Камчатского края (за исключением инвестиционных мероприятий)	908	0501	0224006		30 256.56607	29 456.56607	97,4 %
	Прочая закупка товаров, работ и услуг для обеспечения государственных (муниципальных) нужд	908	0501	0224006	244	30 256.56607	29 456.56607	97,4 %
	Разработка проектов планировки новых территорий в Петропавловск-Камчатском городском округе (в том числе инженерно-геологические изыскания)	908	0501	0227117		263.68315	263.68315	100,0 %
	Прочая закупка товаров, работ и услуг для обеспечения государственных (муниципальных) нужд	908	0501	0227117	244	263.68315	263.68315	100,0 %
	Разработка проектов планировки застроенных территорий в Петропавловск-Камчатском городском округе (в том числе инженерно-геологические изыскания)	908	0501	0227118		76.30393	33.85793	44,4 %
	Прочая закупка товаров, работ и услуг для обеспечения государственных (муниципальных) нужд	908	0501	0227118	244	76.30393	33.85793	44,4 %
	Подпрограмма «Повышение устойчивости жилых домов, основных объектов и систем жизнеобеспечения» Муниципальной программы «Обеспечение доступным и комфортным жильем жителей Петропавловск-Камчатского городского округа»	908	0501	0230000		26 667.39206	19 350.74906	72,6 %
	Предоставление субсидий юридическим лицам на изготовление проектной документации по сейсмоусилению несущих строительных конструкций многоквартирных жилых домов и проведение госэкспертизы, в Петропавловск-Камчатском городском округе	908	0501	0237142		1 807.09300	0.00000	0,0 %
	Субсидии юридическим лицам (кроме некоммерческих организаций), индивидуальным предпринимателям, физическим лицам	908	0501	0237142	810	1 807.09300	0.00000	0,0 %
	Разработка проектной документации на строительство сейсмостойких жилых домов, основных объектов и систем жизнеобеспечения (в том числе проведение Госэкспертизы, проверка на достоверность сметной стоимости и авторский надзор)	908	0501	0237143		8 000.00000	2 490.45000	31,1 %
	Бюджетные инвестиции в объекты капитального строительства государственной (муниципальной) собственности	908	0501	0237143	414	8 000.00000	2 490.45000	31,1 %
	<i>Софинансирование за счет средств городского бюджета (строительство жилых домов в районе 110 квартала по улице Карбышева)</i>	908	0501	0237143	414	8 000.00000	2 490.45000	31,1 %
	Снос строений и очистка рекультивируемой территории от строительного мусора	908	0501	0237145		16 860.29906	16 860.29906	100,0 %
	Закупка товаров, работ, услуг в целях капитального ремонта государственного (муниципального) имущества	908	0501	0237145	243	16 860.29906	16 860.29906	100,0 %
	Погашение задолженности по муниципальной долгосрочной целевой программе «Переселение граждан из непригодного и аварийного жилищного фонда в Петропавловск-Камчатском городском округе на 2012-2016 годы»	908	0501	9901259		200.20000	200.20000	100,0 %
	Бюджетные инвестиции в объекты капитального строительства государственной (муниципальной) собственности	908	0501	9901259	414	200.20000	200.20000	100,0 %
	<i>Разработка проектно-сметной документации и экспертиза рабочего проекта</i>	908	0501	9901259	414	200.20000	200.20000	100,0 %
	Коммунальное хозяйство	908	0502			252 767.33711	243 786.18543	96,4 %
	Муниципальная программа «Обеспечение доступным и комфортным жильем жителей Петропавловск-Камчатского городского округа»	908	0502	0200000		252 767.33700	243 786.18532	96,4 %
	Подпрограмма «Стимулирование развития жилищного строительства» Муниципальной программы «Обеспечение доступным и комфортным жильем жителей Петропавловск-Камчатского городского округа»	908	0502	0220000		252 767.33700	243 786.18532	96,4 %
	Расходы за счет средств краевого бюджета, направленные на реализацию инвестиционных мероприятий соответствующей подпрограммы соответствующей государственной программы Камчатского края	908	0502	0224007		246 769.87600	239 994.64648	97,3 %
	Бюджетные инвестиции в объекты капитального строительства государственной (муниципальной) собственности	908	0502	0224007	414	246 769.87600	239 994.64648	97,3 %
	<i>Центральный тепловой пункт мощностью 30 Гкал/час и тепловые сети I контура от котельной № 1 до ЦТП в квартале 110 г. Петропавловска-Камчатского, подпрограммы «Стимулирование развития жилищного строительства в Камчатском крае», Государственной программы Камчатского края «Обеспечение доступным и комфортным жильем жителей Камчатского края на 2014-2018 годы»</i>	908	0502	0224007	414	170 597.48000	170 597.48000	100,0 %
	<i>Микрорайон жилой застройки по ул. Дальневосточной в г. Петропавловске-Камчатском. Внеплощадочные сети и сооружения. Канализационно-насосная станция № 15, подпрограммы «Стимулирование развития жилищного строительства в Камчатском крае», Государственной программы Камчатского края «Обеспечение доступным и комфортным жильем жителей Камчатского края на 2014-2018 годы»</i>	908	0502	0224007	414	6 334.00000	6 334.00000	100,0 %
	<i>Внеплощадочные сети в 110 квартале г. Петропавловска-Камчатского (в том числе проектные работы), подпрограммы «Стимулирование развития жилищного строительства в Камчатском крае», Государственной программы Камчатского края «Обеспечение доступным и комфортным жильем жителей Камчатского края на 2014-2018 годы»</i>	908	0502	0224007	414	60 361.29300	53 586.06348	88,8 %
	<i>Модульная трансформаторная подстанция по ул. Заводской, подпрограммы «Стимулирование развития жилищного строительства в Камчатском крае», Государственной программы Камчатского края «Обеспечение доступным и комфортным жильем жителей Камчатского края на 2014-2018 годы»</i>	908	0502	0224007	414	9 477.10300	9 477.10300	100,0 %



№	Наименование	Код бюджетной классификации				Годовой объем ассигнований	Фактическое исполнения	Процент исполнения (%)
		Код мин-ва, ведомства	Раздел, Подраздел	Целевая статья	Вид расходов			
	Проектирование объектов инженерной инфраструктуры Петропавловск-Камчатского городского округа (в том числе прохождение Госэкспертизы и достоверности сметной стоимости)	908	0502	0227115		626.00000	85.50000	13,7 %
	Бюджетные инвестиции в объекты капитального строительства государственной (муниципальной) собственности	908	0502	0227115	414	626.00000	85.50000	13,7 %
	<i>Софинансирование за счет средств городского бюджета (проектирование канализационной насосной станции № 15 для микрорайона жилой застройки по улице Дальневосточная, в том числе государственная экспертиза проектной документации)</i>	908	0502	0227115	414	626.00000	85.50000	13,7 %
	Строительство объектов инженерной инфраструктуры Петропавловск-Камчатского городского округа	908	0502	0227116		5 371.46100	3 706.03884	69,0 %
	Бюджетные инвестиции в объекты капитального строительства государственной (муниципальной) собственности	908	0502	0227116	414	5 371.46100	3 706.03884	69,0 %
	<i>Софинансирование за счет средств городского бюджета (строительство центрального теплового пункта мощностью 30 Гкал/час и тепловых сетей I-го контура от котельной № 1 до ЦТП в 110 квартале)</i>	908	0502	0227116	414	2 643.91300	1 771.39190	67,0 %
	<i>Софинансирование за счет средств городского бюджета (внеплощадочные сети в 110 квартале города Петропавловска-Камчатского)</i>	908	0502	0227116	414	1 503.22100	719.21556	47,8 %
	<i>Софинансирование за счет средств городского бюджета (модульная трансформаторная подстанция по ул. Заводская)</i>	908	0502	0227116	414	1 224.32700	1 215.43138	99,3 %
	Строительство объектов инженерной инфраструктуры Петропавловск-Камчатского городского округа	908	0502	9901271		0.00011	0.00011	100,0 %
	Бюджетные инвестиции в объекты капитального строительства государственной (муниципальной) собственности	908	0502	9901271	414	0.00011	0.00011	100,0 %
	<i>Софинансирование за счет средств городского бюджета (модульная трансформаторная подстанция по ул. Заводская)</i>	908	0502	9901271	414	0.00011	0.00011	100,0 %
	Благоустройство	908	0503			80 810.46165	66 740.23763	82,6 %
	Муниципальная программа «Энергоэффективность, развитие энергетики и коммунального хозяйства, обеспечение жителей Петропавловск-Камчатского городского округа коммунальными услугами, услугами по благоустройству территории и охрана окружающей среды»	908	0503	0300000		63 852.25874	51 852.25874	81,2 %
	Подпрограмма «Комплексное благоустройство Петропавловск-Камчатского городского округа» Муниципальной программы «Энергоэффективность, развитие энергетики и коммунального хозяйства, обеспечение жителей Петропавловск-Камчатского городского округа коммунальными услугами, услугами по благоустройству территории и охрана окружающей среды»	908	0503	0330000		63 852.25874	51 852.25874	81,2 %
	Расходы за счет средств краевого бюджета, направленные на реализацию основных мероприятий соответствующей подпрограммы соответствующей государственной программы Камчатского края (за исключением инвестиционных мероприятий)	908	0503	0334006		50 942.77461	48 395.77961	95,0 %
	Прочая закупка товаров, работ и услуг для обеспечения государственных (муниципальных) нужд	908	0503	0334006	244	50 942.77461	48 395.77961	95,0 %
	Расходы за счет средств краевого бюджета, направленные на реализацию инвестиционных мероприятий соответствующей подпрограммы соответствующей государственной программы Камчатского края	908	0503	0334007		6 000.00000	0.00000	0,0 %
	Бюджетные инвестиции в объекты капитального строительства государственной (муниципальной) собственности	908	0503	0334007	414	6 000.00000	0.00000	0,0 %
	<i>Благоустройство жилого района «Мишеный» Северного городского планировочного района (участок № 2) (разработка проектной документации), подпрограммы «Благоустройство территорий муниципальных образований в Камчатском крае» Государственной программы Камчатского края «Энергоэффективность, развитие энергетики и коммунального хозяйства, обеспечение жителей населенных пунктов Камчатского края коммунальными услугами и услугами по благоустройству территорий на 2014-2018 годы»</i>	908	0503	0334007	414	2 000.00000	0.00000	0,0 %
	<i>Благоустройство жилого района «Мишеный» Северного городского планировочного района (участок № 4) (разработка проектной документации), подпрограммы «Благоустройство территорий муниципальных образований в Камчатском крае» Государственной программы Камчатского края «Энергоэффективность, развитие энергетики и коммунального хозяйства, обеспечение жителей населенных пунктов Камчатского края коммунальными услугами и услугами по благоустройству территорий на 2014-2018 годы»</i>	908	0503	0334007	414	4 000.00000	0.00000	0,0 %
	Благоустройство мест массового отдыха горожан	908	0503	0337247		2 985.60580	2 985.60580	100,0 %
	Прочая закупка товаров, работ и услуг для обеспечения государственных (муниципальных) нужд	908	0503	0337247	244	2 985.60580	2 985.60580	100,0 %
	Мероприятия по благоустройству элементов ландшафтной архитектуры	908	0503	0337257		3 923.87833	470.87333	12,0 %
	Прочая закупка товаров, работ и услуг для обеспечения государственных (муниципальных) нужд	908	0503	0337257	244	3 923.87833	470.87333	12,0 %
	Бюджетные инвестиции в объекты капитального строительства (обустройство мест захоронения в восточной части г. Петропавловска-Камчатского)	908	0503	9901212		11 025.08647	8 954.86245	81,2 %
	Бюджетные инвестиции в объекты капитального строительства государственной (муниципальной) собственности	908	0503	9901212	414	11 025.08647	8 954.86245	81,2 %
	<i>Инвестиции</i>	908	0503	9901212	414	11 025.08647	8 954.86245	81,2 %

№	Наименование	Код бюджетной классификации				Годовой объем ассигнований	Фактическое исполнение	Процент исполнения (%)
		Код мин-ва, ведомства	Раздел, Подраздел	Целевая статья	Вид расходов			
	Работы по установке памятника первому губернатору Камчатки Василию Степановичу Завойко в г. Петропавловске-Камчатском (в том числе планировка и благоустройство площадки)	908	0503	9901217		710.00000	710.00000	100,0 %
	Закупка товаров, работ, услуг в целях капитального ремонта государственного (муниципального) имущества	908	0503	9901217	243	710.00000	710.00000	100,0 %
	Прочие мероприятия по благоустройству Петропавловск-Камчатского городского округа	908	0503	9901250		5 128.56844	5 128.56844	100,0 %
	Прочая закупка товаров, работ и услуг для обеспечения государственных (муниципальных) нужд	908	0503	9901250	244	5 128.56844	5 128.56844	100,0 %
	Мероприятия по обустройству мест массового отдыха (разработка проектно-сметной документации)	908	0503	9901269		94.54800	94.54800	100,0 %
	Прочая закупка товаров, работ и услуг для обеспечения государственных (муниципальных) нужд	908	0503	9901269	244	94.54800	94.54800	100,0 %
	Дошкольное образование	908	0701			220 725.89060	142 899.95379	64,7 %
	Муниципальная программа «Развитие образования и социальная поддержка граждан в Петропавловск-Камчатском городском округе»	908	0701	0100000		143 325.89060	142 899.95379	99,7 %
	Подпрограмма «Развитие дошкольного образования» Муниципальной программы «Развитие образования и социальная поддержка граждан в Петропавловск-Камчатском городском округе»	908	0701	0120000		143 325.89060	142 899.95379	99,7 %
	Расходы за счет средств краевого бюджета, направленные на реализацию инвестиционных мероприятий соответствующей подпрограммы соответствующей государственной программы Камчатского края	908	0701	0124007		35 040.30198	35 040.30198	100,0 %
	Бюджетные инвестиции в объекты капитального строительства государственной (муниципальной) собственности	908	0701	0124007	414	35 040.30198	35 040.30198	100,0 %
	<i>Детский сад в микрорайоне А-II северо-восточной части г. Петропавловска-Камчатского, Подпрограммы «Развитие дошкольного, общего образования и дополнительного образования детей в Камчатском крае», Государственной программы Камчатского края «Развитие образования в Камчатском крае на 2014-2016 годы»</i>	908	0701	0124007	414	26 444.48700	26 444.48700	100,0 %
	<i>Строительство детского сада по ул. Савченко г. Петропавловск-Камчатский (в том числе проектные работы), подпрограммы «Развитие дошкольного, общего образования и дополнительного образования детей в Камчатском крае», Государственной программы Камчатского края «Развитие образования в Камчатском крае на 2014-2016 годы»</i>	908	0701	0124007	414	479.97198	479.97198	100,0 %
	<i>Строительство детского сада по ул. Арсеньева, г. Петропавловск-Камчатский (проектные работы), подпрограммы «Развитие дошкольного, общего образования и дополнительного образования детей в Камчатском крае», Государственной программы Камчатского края «Развитие образования в Камчатском крае на 2014-2016 годы»</i>	908	0701	0124007	414	8 115.84300	8 115.84300	100,0 %
	Субсидии на модернизацию региональных систем дошкольного образования	908	0701	0125059		105 606.61305	105 606.61305	100,0 %
	Бюджетные инвестиции в объекты капитального строительства государственной (муниципальной) собственности	908	0701	0125059	414	105 606.61305	105 606.61305	100,0 %
	<i>Детский сад в микрорайоне А-II северо-восточной части г. Петропавловска-Камчатского, Подпрограммы «Развитие дошкольного, общего образования и дополнительного образования детей в Камчатском крае», Государственной программы Камчатского края «Развитие образования в Камчатском крае на 2014-2016 годы»</i>	908	0701	0125059	414	105 606.61305	0.00000	0,0 %
	Строительство новых дошкольных образовательных учреждений	908	0701	0127051		2 678.97557	2 253.03876	84,1 %
	Бюджетные инвестиции в объекты капитального строительства государственной (муниципальной) собственности	908	0701	0127051	414	2 678.97557	2 253.03876	84,1 %
	<i>Софинансирование за счет средств городского бюджета (строительство детского сада в микрорайона А-II северо-восточной части г. Петропавловска-Камчатского)</i>	908	0701	0127051	414	2 568.29500	2 209.25176	86,0 %
	<i>Софинансирование за счет средств городского бюджета (строительство детского сада по ул. Савченко, г. Петропавловск-Камчатский (в т.ч. проектные работы))</i>	908	0701	0127051	414	44.59300	0.00000	0,0 %
	<i>Софинансирование за счет средств городского бюджета (строительство детского сада по ул. Арсеньева, г. Петропавловск-Камчатский (в т.ч. проектные работы))</i>	908	0701	0127051	414	66.08757	43.78700	66,3 %
	Муниципальная программа «Обеспечение доступным и комфортным жильем жителей Петропавловск-Камчатского городского округа»	908	0701	0200000		77 400.00000	0.00000	0,0 %
	Подпрограмма «Повышение устойчивости жилых домов, основных объектов и систем жизнеобеспечения» Муниципальной программы «Обеспечение доступным и комфортным жильем жителей Петропавловск-Камчатского городского округа»	908	0701	0230000		77 400.00000	0.00000	0,0 %
	Субсидии на реализацию мероприятий федеральной целевой программы «Повышение устойчивости жилых домов, основных объектов и систем жизнеобеспечения в сейсмических районах Российской Федерации на 2009 – 2018 годы»	908	0701	0235105		76 900.00000	0.00000	0,0 %
	Бюджетные инвестиции в объекты капитального строительства государственной (муниципальной) собственности	908	0701	0235105	414	76 900.00000	0.00000	0,0 %

№	Наименование	Код бюджетной классификации				Годовой объем ассигнований	Фактическое исполнения	Процент исполнения (%)
		Код мин-ва, ведомства	Раздел, Подраздел	Целевая статья	Вид расходов			
	Сейсмоусиление здания МБДОУ «Детский сад № 51» по ул. Павлова, 5 в г. Петропавловске-Камчатском, подпрограммы «Повышение устойчивости жилых домов, основных объектов и систем жизнеобеспечения в Камчатском крае», Государственной программы Камчатского края «Обеспечение доступным и комфортным жильем жителей Камчатского края на 2014-2018 годы»	908	0701	0235105	414	53 200.00000	0.00000	0,0 %
	Сейсмоусиление здания МБДОУ «Детский сад № 20» по ул. Драбкина, 7 в г. Петропавловске-Камчатском, подпрограммы «Повышение устойчивости жилых домов, основных объектов и систем жизнеобеспечения в Камчатском крае», Государственной программы Камчатского края «Обеспечение доступным и комфортным жильем жителей Камчатского края на 2014-2018 годы»	908	0701	0235105	414	23 700.00000	0.00000	0,0 %
	Сейсмоусиление основных объектов и систем жизнеобеспечения, имеющих утвержденную и прошедшую государственную экспертизу проектно документацию	908	0701	0237141		500.00000	0.00000	0,0 %
	Бюджетные инвестиции в объекты капитального строительства государственной (муниципальной) собственности	908	0701	0237141	414	500.00000	0.00000	0,0 %
	Софинансирование за счет средств городского бюджета (сейсмоусиление здания МБДОУ «Детский сад № 51» по ул. Павлова, 5 в г. Петропавловске-Камчатском)	908	0701	0237141	414	100.00000	0.00000	0,0 %
	Софинансирование за счет средств городского бюджета (сейсмоусиление здания МБДОУ «Детский сад № 20» по ул. Драбкина, 7 в г. Петропавловске-Камчатском)	908	0701	0237141	414	400.00000	0.00000	0,0 %
	Общее образование	908	0702			91 947.33335	62 153.79762	67,6 %
	Муниципальная программа «Обеспечение доступным и комфортным жильем жителей Петропавловск-Камчатского городского округа»	908	0702	0200000		89 885.00000	60 091.46427	66,9 %
	Подпрограмма «Повышение устойчивости жилых домов, основных объектов и систем жизнеобеспечения» Муниципальной программы «Обеспечение доступным и комфортным жильем жителей Петропавловск-Камчатского городского округа»	908	0702	0230000		89 885.00000	60 091.46427	66,9 %
	Расходы за счет средств краевого бюджета, направленные на реализацию инвестиционных мероприятий соответствующей подпрограммы соответствующей государственной программы Камчатского края	908	0702	0234007		4 430.00000	4 030.00000	91,0 %
	Бюджетные инвестиции в объекты капитального строительства государственной (муниципальной) собственности	908	0702	0234007	414	4 430.00000	4 030.00000	91,0 %
	Сейсмоусиление здания школы № 8 по ул. Давыдова 15 в г. Петропавловске-Камчатском, подпрограммы «Повышение устойчивости жилых домов, основных объектов и систем жизнеобеспечения в Камчатском крае», Государственной программы Камчатского края «Обеспечение доступным и комфортным жильем жителей Камчатского края на 2014-2018 годы»	908	0702	0234007	414	4 030.00000	4 030.00000	100,0 %
	Сейсмоусиление здания МБОУ средняя школа № 33 (филиал № 2) по проспекту Рыбаков, 28 в г. Петропавловске-Камчатском, подпрограммы «Повышение устойчивости жилых домов, основных объектов и систем жизнеобеспечения в Камчатском крае», Государственной программы Камчатского края «Обеспечение доступным и комфортным жильем жителей Камчатского края на 2014-2018 годы»	908	0702	0234007	414	400.00000	0.00000	0,0 %
	Субсидии на реализацию мероприятий федеральной целевой программы «Повышение устойчивости жилых домов, основных объектов и систем жизнеобеспечения в сейсмических районах Российской Федерации на 2009 – 2018 годы»	908	0702	0235105		81 460.00000	52 302.92676	64,2 %
	Бюджетные инвестиции в объекты капитального строительства государственной (муниципальной) собственности	908	0702	0235105	414	81 460.00000	52 302.92676	64,2 %
	Сейсмоусиление здания школы № 8 по ул. Давыдова 15 в г. Петропавловске-Камчатском, подпрограммы «Повышение устойчивости жилых домов, основных объектов и систем жизнеобеспечения в Камчатском крае», Государственной программы Камчатского края «Обеспечение доступным и комфортным жильем жителей Камчатского края на 2014-2018 годы»	908	0702	0235105	414	81 460.00000	0.00000	0,0 %
	Разработка проектно- сметной документации на сейсмоусиление жилых домов, основных объектов и систем жизнеобеспечения, прохождения госэкспертизы, проверка на достоверность сметной стоимости и авторский надзор	908	0702	0237139		2 865.00000	2 758.53751	96,3 %
	Бюджетные инвестиции в объекты капитального строительства государственной (муниципальной) собственности	908	0702	0237139	414	2 865.00000	2 758.53751	96,3 %
	Софинансирование за счет средств городского бюджета (сейсмоусиление здания МАОУ «Средняя образовательная школа № 3 по ул. Зеленая роща, 24» в городе Петропавловск-Камчатский)	908	0702	0237139	414	2 865.00000	2 758.53751	96,3 %
	Сейсмоусиление основных объектов и систем жизнеобеспечения, имеющих утвержденную и прошедшую государственную экспертизу проектно документацию	908	0702	0237141		1 130.00000	1 000.00000	88,5 %
	Бюджетные инвестиции в объекты капитального строительства государственной (муниципальной) собственности	908	0702	0237141	414	1 130.00000	1 000.00000	88,5 %
	Софинансирование за счет средств городского бюджета (сейсмоусиление здания МБОУ средняя школа № 33 (филиал № 2) по проспекту Рыбаков, 28 в г. Петропавловске-Камчатском)	908	0702	0237141	414	130.00000	0.00000	0,0 %
	Софинансирование за счет городского бюджета (сейсмоусиление здания средней школы № 8 по ул. Давыдова в г. Петропавловске-Камчатском)	908	0702	0237141	414	1 000.00000	1 000.00000	100,0 %

№	Наименование	Код бюджетной классификации				Годовой объем ассигнований	Фактическое исполнения	Процент исполнения (%)
		Код мин-ва, ведомства	Раздел, Подраздел	Целевая статья	Вид расходов			
	Муниципальная программа «Энергоэффективность, развитие энергетики и коммунального хозяйства, обеспечение жителей Петропавловск-Камчатского городского округа коммунальными услугами, услугами по благоустройству территории и охрана окружающей среды»	908	0702	0300000		2 062.33335	2 062.33335	100,0 %
	Подпрограмма «Комплексное благоустройство Петропавловск-Камчатского городского округа» Муниципальной программы «Энергоэффективность, развитие энергетики и коммунального хозяйства, обеспечение жителей Петропавловск-Камчатского городского округа коммунальными услугами, услугами по благоустройству территории и охрана окружающей среды»	908	0702	0330000		2 062.33335	2 062.33335	100,0 %
	Расходы за счет средств краевого бюджета, направленные на реализацию основных мероприятий соответствующей подпрограммы соответствующей государственной программы Камчатского края (за исключением инвестиционных мероприятий)	908	0702	0334006		1 680.80200	1 680.80200	100,0 %
	Прочая закупка товаров, работ и услуг для обеспечения государственных (муниципальных) нужд	908	0702	0334006	244	1 680.80200	1 680.80200	100,0 %
	Устройство ограждений объектов социальной сферы	908	0702	0337249		381.53135	381.53135	100,0 %
	Прочая закупка товаров, работ и услуг для обеспечения государственных (муниципальных) нужд	908	0702	0337249	244	381.53135	381.53135	100,0 %
	Культура	908	0801			23 544.99452	17 914.73835	76,1 %
	Муниципальная программа «Создание условий для развития культуры, спорта и молодежной политики в Петропавловск-Камчатском городском округе»	908	0801	0500000		23 544.99452	17 914.73835	76,1 %
	Подпрограмма «Сохранение и развитие культуры» Муниципальной программы «Создание условий для развития культуры, спорта и молодежной политики в Петропавловск-Камчатском городском округе»	908	0801	0510000		23 544.99452	17 914.73835	76,1 %
	Инвестиционные мероприятия	908	0801	0517371		21 601.93377	15 971.67760	73,9 %
	Бюджетные инвестиции в объекты капитального строительства государственной (муниципальной) собственности	908	0801	0517371	414	21 601.93377	15 971.67760	73,9 %
	<i>Инвестиции</i>	908	0801	0517371	414	21 601.93377	15 971.67760	73,9 %
	Разработка проектно-сметной документации для проведения капитального ремонта помещений и коммуникационных сетей в здании по улице Бульвар рыбацкой славы, дом № 3 для размещения МБУК «Центральная городская библиотека»	908	0801	0517372		966.12264	966.12264	100,0 %
	Закупка товаров, работ, услуг в целях капитального ремонта государственного (муниципального) имущества	908	0801	0517372	243	966.12264	966.12264	100,0 %
	Разработка проектно-сметной документации для проведения капитального ремонта помещений и коммуникационных сетей в здании по улице Звездной, дом № 26 для размещения МБУК «Дом культуры и досуга «Апрель»	908	0801	0517373		976.93811	976.93811	100,0 %
	Закупка товаров, работ, услуг в целях капитального ремонта государственного (муниципального) имущества	908	0801	0517373	243	976.93811	976.93811	100,0 %
	Другие вопросы в области культуры, кинематографии	908	0804			48 311.67355	10 964.98100	22,7 %
	Бюджетные инвестиции в объекты капитального строительства (строительство памятной стелы, посвященной присвоению звания «Город воинской славы» городу Петропавловску-Камчатскому)	908	0804	9901213		46 000.00000	10 964.98100	23,8 %
	Бюджетные инвестиции в объекты капитального строительства государственной (муниципальной) собственности	908	0804	9901213	414	46 000.00000	10 964.98100	23,8 %
	Бюджетные инвестиции в объекты капитального строительства собственности муниципальных образований (строительство стелы (въездного знака) г. Петропавловск-Камчатский)	908	0804	9901214		2 311.67355	0.00000	0,0 %
	Бюджетные инвестиции в объекты капитального строительства государственной (муниципальной) собственности	908	0804	9901214	414	2 311.67355	0.00000	0,0 %
	Амбулаторная помощь	908	0902			165 860.33000	165 860.33000	100,0 %
	Бюджетные инвестиции в объекты капитального строительства (Строительство здания городской поликлиники с реабилитационным центром по ул. Индустриальная в г. Петропавловске-Камчатском)	908	0902	9901266		859.00000	859.00000	100,0 %
	Бюджетные инвестиции в объекты капитального строительства государственной (муниципальной) собственности	908	0902	9901266	414	859.00000	859.00000	100,0 %
	<i>Софинансирование за счёт средств городского бюджета</i>	908	0902	9901266	414	859.00000	859.00000	100,0 %
	Расходы за счет средств краевого бюджета, направленные на реализацию инвестиционных мероприятий соответствующей подпрограммы соответствующей государственной программы Камчатского края	908	0902	9904007		165 001.33000	165 001.33000	100,0 %
	Бюджетные инвестиции в объекты капитального строительства государственной (муниципальной) собственности	908	0902	9904007	414	165 001.33000	165 001.33000	100,0 %
	<i>Строительство здания городской поликлиники с реабилитационным центром по ул. Индустриальная в г. Петропавловск-Камчатский (в том числе корректировка проектной документации) Подпрограммы «Инвестиционные мероприятия в здравоохранении Камчатского края», Государственной программы Камчатского края «Развитие здравоохранения Камчатского края на 2014-2020 годы»</i>	908	0902	9904007	414	165 001.33000	165 001.33000	100,0 %
<b>10</b>	<b>Управление экономики администрации Петропавловск-Камчатского городского округа</b>	<b>909</b>				<b>21 082.62700</b>	<b>20 431.52818</b>	<b>96,9 %</b>
	Функционирование Правительства Российской Федерации, высших исполнительных органов государственной власти субъектов Российской Федерации, местных администраций	909	0104			18 300.62500	18 229.52618	99,6 %

№	Наименование	Код бюджетной классификации				Годовой объем ассигнований	Фактическое исполнение	Процент исполнения (%)
		Код мин-ва, ведомства	Раздел, Подраздел	Целевая статья	Вид расходов			
	Обеспечение деятельности муниципальных органов местного самоуправления Петропавловск-Камчатского городского округа, за исключением обособленных расходов, которым присваиваются уникальные коды	909	0104	9901001		18 300.62500	18 229.52618	99,6 %
	Фонд оплаты труда государственных (муниципальных) органов и взносы по обязательному социальному страхованию	909	0104	9901001	121	17 084.35900	17 084.35900	100,0 %
	Иные выплаты персоналу государственных (муниципальных) органов, за исключением фонда оплаты труда	909	0104	9901001	122	928.94084	872.74202	94,0 %
	Прочая закупка товаров, работ и услуг для обеспечения государственных (муниципальных) нужд	909	0104	9901001	244	285.78116	270.88116	94,8 %
	Уплата прочих налогов, сборов и иных платежей	909	0104	9901001	852	1.54400	1.54400	100,0 %
	Другие общегосударственные вопросы	909	0113			462.00200	462.00200	100,0 %
	Расходы на содержание работников в органах местного самоуправления, не отнесенных к муниципальным служащим	909	0113	9901201		462.00200	462.00200	100,0 %
	Фонд оплаты труда государственных (муниципальных) органов и взносы по обязательному социальному страхованию	909	0113	9901201	121	462.00200	462.00200	100,0 %
	Прикладные научные исследования в области национальной экономики	909	0411			2 320.00000	1 740.00000	75,0 %
	Разработка и организация выполнения Программы комплексного социально-экономического развития Петропавловск-Камчатского городского округа на 2015-2019 годы»	909	0411	9901267		2 320.00000	1 740.00000	75,0 %
	Прочая закупка товаров, работ и услуг для обеспечения государственных (муниципальных) нужд	909	0411	9901267	244	2 320.00000	1 740.00000	75,0 %
	<b>Департамент организации муниципальных закупок администрации Петропавловск-Камчатского городского округа</b>	<b>910</b>				<b>11 737.86922</b>	<b>11 650.12653</b>	<b>99,3 %</b>
	Функционирование Правительства Российской Федерации, высших исполнительных органов государственной власти субъектов Российской Федерации, местных администраций	910	0104			11 276.89822	11 189.15553	99,2 %
	Обеспечение деятельности муниципальных органов местного самоуправления Петропавловск-Камчатского городского округа, за исключением обособленных расходов, которым присваиваются уникальные коды	910	0104	9901001		11 276.89822	11 189.15553	99,2 %
	Фонд оплаты труда государственных (муниципальных) органов и взносы по обязательному социальному страхованию	910	0104	9901001	121	10 686.68700	10 686.68700	100,0 %
	Иные выплаты персоналу государственных (муниципальных) органов, за исключением фонда оплаты труда	910	0104	9901001	122	356.21422	280.41332	78,7 %
	Прочая закупка товаров, работ и услуг для обеспечения государственных (муниципальных) нужд	910	0104	9901001	244	233.99700	222.05521	94,9 %
	Другие общегосударственные вопросы	910	0113			460.97100	460.97100	100,0 %
	Расходы на содержание работников в органах местного самоуправления, не отнесенных к муниципальным служащим	910	0113	9901201		460.97100	460.97100	100,0 %
	Фонд оплаты труда государственных (муниципальных) органов и взносы по обязательному социальному страхованию	910	0113	9901201	121	460.97100	460.97100	100,0 %
<b>11</b>	<b>Управление по взаимодействию с субъектами малого и среднего предпринимательства администрации Петропавловск-Камчатского городского округа</b>	<b>911</b>				<b>23 207.56655</b>	<b>23 173.30879</b>	<b>99,9 %</b>
	Функционирование Правительства Российской Федерации, высших исполнительных органов государственной власти субъектов Российской Федерации, местных администраций	911	0104			14 001.91555	13 967.66255	99,8 %
	Обеспечение деятельности муниципальных органов местного самоуправления Петропавловск-Камчатского городского округа, за исключением обособленных расходов, которым присваиваются уникальные коды	911	0104	9901001		14 001.91555	13 967.66255	99,8 %
	Фонд оплаты труда государственных (муниципальных) органов и взносы по обязательному социальному страхованию	911	0104	9901001	121	13 486.29935	13 486.29935	100,0 %
	Иные выплаты персоналу государственных (муниципальных) органов, за исключением фонда оплаты труда	911	0104	9901001	122	371.72020	371.72020	100,0 %
	Прочая закупка товаров, работ и услуг для обеспечения государственных (муниципальных) нужд	911	0104	9901001	244	143.88400	109.63100	76,2 %
	Уплата налога на имущество организаций и земельного налога	911	0104	9901001	851	0.01200	0.01200	100,0 %
	Другие общегосударственные вопросы	911	0113			9 205.65100	9 205.64624	100,0 %
	Муниципальная программа «Реализация экономической политики, инвестиционной, межрегиональной и международной деятельности Петропавловск-Камчатского городского округа»	911	0113	0700000		4 536.44000	4 536.44000	100,0 %
	Подпрограмма «Создание благоприятных условий для обеспечения населения Петропавловск-Камчатского городского округа услугами потребительского рынка и развития предпринимательства» Муниципальной программы «Реализация экономической политики, инвестиционной, межрегиональной и международной деятельности Петропавловск-Камчатского городского округа»	911	0113	0710000		4 536.44000	4 536.44000	100,0 %
	Расходы за счет средств краевого бюджета, направленные на реализацию основных мероприятий соответствующей подпрограммы соответствующей государственной программы Камчатского края (за исключением инвестиционных мероприятий)	911	0113	0714006		286.44000	286.44000	100,0 %
	Прочая закупка товаров, работ и услуг для обеспечения государственных (муниципальных) нужд	911	0113	0714006	244	286.44000	286.44000	100,0 %

№	Наименование	Код бюджетной классификации				Годовой объем ассигнований	Фактическое исполнения	Процент исполнения (%)
		Код мин-ва, ведомства	Раздел, Подраздел	Целевая статья	Вид расходов			
	Субсидии на государственную поддержку малого и среднего предпринимательства, включая крестьянские (фермерские) хозяйства	911	0113	0715064		1 200.00000	1 200.00000	100,0 %
	Субсидии юридическим лицам (кроме некоммерческих организаций), индивидуальным предпринимателям, физическим лицам	911	0113	0715064	810	1 200.00000	1 200.00000	100,0 %
	Предоставление грантов начинающим субъектам МП на создание собственного бизнеса	911	0113	0717549		1 200.00000	1 200.00000	100,0 %
	Субсидии юридическим лицам (кроме некоммерческих организаций), индивидуальным предпринимателям, физическим лицам	911	0113	0717549	810	1 200.00000	1 200.00000	100,0 %
	Предоставление субсидий субъектам МСП на ранней стадии их деятельности в целях возмещения затрат на приобретение основных средств	911	0113	0717550		900.00000	900.00000	100,0 %
	Субсидии юридическим лицам (кроме некоммерческих организаций), индивидуальным предпринимателям, физическим лицам	911	0113	0717550	810	900.00000	900.00000	100,0 %
	Создание и размещение информационных материалов, направленных на формирование положительного образа предпринимателя, популяризацию роли предпринимательства, положительных примеров создания собственного дела	911	0113	0717558		149.96500	149.96500	100,0 %
	Прочая закупка товаров, работ и услуг для обеспечения государственных (муниципальных) нужд	911	0113	0717558	244	149.96500	149.96500	100,0 %
	Организация проведения выставочно-ярмарочных мероприятий с участием субъектов МСП	911	0113	0717559		702.86000	702.86000	100,0 %
	Прочая закупка товаров, работ и услуг для обеспечения государственных (муниципальных) нужд	911	0113	0717559	244	702.86000	702.86000	100,0 %
	Организация семинаров для субъектов МСП по актуальным вопросам осуществления предпринимательской деятельности с участием сторонних организаций, в том числе контролирующих органов	911	0113	0717560		97.17500	97.17500	100,0 %
	Прочая закупка товаров, работ и услуг для обеспечения государственных (муниципальных) нужд	911	0113	0717560	244	97.17500	97.17500	100,0 %
	Расходы на содержание работников в органах местного самоуправления, не отнесенных к муниципальным служащим	911	0113	9901201		547.39300	547.39300	100,0 %
	Фонд оплаты труда государственных (муниципальных) органов и взносы по обязательному социальному страхованию	911	0113	9901201	121	460.96600	460.96600	100,0 %
	Прочая закупка товаров, работ и услуг для обеспечения государственных (муниципальных) нужд	911	0113	9901201	244	86.42700	86.42700	100,0 %
	Выполнение других обязательств государства	911	0113	9901234		4 029.61800	4 029.61324	100,0 %
	Прочая закупка товаров, работ и услуг для обеспечения государственных (муниципальных) нужд	911	0113	9901234	244	3 996.53230	3 996.52754	100,0 %
	Уплата прочих налогов, сборов и иных платежей	911	0113	9901234	852	33.08570	33.08570	100,0 %
	Взыскание по исполнительному листу	911	0113	9901237		92.20000	92.20000	100,0 %
	Исполнение судебных актов Российской Федерации и мировых соглашений по возмещению вреда, причиненного в результате незаконных действий (бездействия) органов государственной власти (государственных органов), органов местного самоуправления либо должностных лиц этих органов, а также в результате деятельности казенных учреждений	911	0113	9901237	831	92.20000	92.20000	100,0 %
<b>12</b>	<b>Муниципальное учреждение «Дирекция службы заказчика по жилищно-коммунальному хозяйству г. Петропавловска-Камчатского»</b>	<b>912</b>				<b>1 642.36589</b>	<b>1 641.86709</b>	<b>100,0 %</b>
	Коммунальное хозяйство	912	0502			1 642.36589	1 641.86709	100,0 %
	Расходы на обеспечение деятельности (оказание услуг) муниципального бюджетного учреждения «Дирекция службы заказчика по жилищно-коммунальному хозяйству г. Петропавловска-Камчатского»	912	0502	9901105		1 642.36589	1 641.86709	100,0 %
	Прочая закупка товаров, работ и услуг для обеспечения государственных (муниципальных) нужд	912	0502	9901105	244	333.09100	332.59220	99,9 %
	Исполнение судебных актов Российской Федерации и мировых соглашений по возмещению вреда, причиненного в результате незаконных действий (бездействия) органов государственной власти (государственных органов), органов местного самоуправления либо должностных лиц этих органов, а также в результате деятельности казенных учреждений	912	0502	9901105	831	1 309.27489	1 309.27489	100,0 %
<b>13</b>	<b>Департамент управления жилищным фондом администрации Петропавловск-Камчатского городского округа</b>	<b>913</b>				<b>1 112 818.81868</b>	<b>1 068 506.20594</b>	<b>96,0 %</b>
	Функционирование Правительства Российской Федерации, высших исполнительных органов государственной власти субъектов Российской Федерации, местных администраций	913	0104			35 321.86721	34 551.32982	97,8 %
	Обеспечение деятельности муниципальных органов местного самоуправления Петропавловск-Камчатского городского округа, за исключением обособленных расходов, которым присваиваются уникальные коды	913	0104	9901001		35 321.86721	34 551.32982	97,8 %
	Фонд оплаты труда государственных (муниципальных) органов и взносы по обязательному социальному страхованию	913	0104	9901001	121	33 708.67876	33 708.67876	100,0 %
	Иные выплаты персоналу государственных (муниципальных) органов, за исключением фонда оплаты труда	913	0104	9901001	122	982.60306	646.04506	65,7 %
	Прочая закупка товаров, работ и услуг для обеспечения государственных (муниципальных) нужд	913	0104	9901001	244	627.88539	193.90600	30,9 %
	Уплата прочих налогов, сборов и иных платежей	913	0104	9901001	852	2.70000	2.70000	100,0 %
	Другие общегосударственные вопросы	913	0113			58 041.47830	54 307.85545	93,6 %



№	Наименование	Код бюджетной классификации				Годовой объем ассигнований	Фактическое исполнения	Процент исполнения (%)
		Код мин-ва, ведомства	Раздел, Подраздел	Целевая статья	Вид расходов			
	Расходы на содержание работников в органах местного самоуправления, не отнесенных к муниципальным служащим	913	0113	9901201		7 577.37456	7 203.33389	95,1 %
	Фонд оплаты труда государственных (муниципальных) органов и взносы по обязательному социальному страхованию	913	0113	9901201	121	6 593.67856	6 593.67856	100,0 %
	Иные выплаты персоналу государственных (муниципальных) органов, за исключением фонда оплаты труда	913	0113	9901201	122	229.16800	210.64033	91,9 %
	Прочая закупка товаров, работ и услуг для обеспечения государственных (муниципальных) нужд	913	0113	9901201	244	754.52800	399.01500	52,9 %
	Выполнение других обязательств государства	913	0113	9901234		235.89275	86.30991	36,6 %
	Исполнение судебных актов Российской Федерации и мировых соглашений по возмещению вреда, причиненного в результате незаконных действий (бездействия) органов государственной власти (государственных органов), органов местного самоуправления либо должностных лиц этих органов, а также в результате деятельности казенных учреждений	913	0113	9901234	831	32.50000	32.50000	100,0 %
	Уплата налога на имущество организаций и земельного налога	913	0113	9901234	851	21.09991	21.09991	100,0 %
	Уплата прочих налогов, сборов и иных платежей	913	0113	9901234	852	182.29284	32.71000	17,9 %
	Расходы по регистрационному учету населения	913	0113	9901238		14 069.83002	13 805.60142	98,1 %
	Фонд оплаты труда государственных (муниципальных) органов и взносы по обязательному социальному страхованию	913	0113	9901238	121	12 938.01410	12 938.01410	100,0 %
	Иные выплаты персоналу государственных (муниципальных) органов, за исключением фонда оплаты труда	913	0113	9901238	122	1 131.81592	867.58732	76,7 %
	Мероприятия по временному социально-бытовому обустройству лиц, вынужденно покинувших территорию Украины	913	0113	9901268		2 361.48040	0.00000	0,0 %
	Прочая закупка товаров, работ и услуг для обеспечения государственных (муниципальных) нужд	913	0113	9901268	244	2 361.48040	0.00000	0,0 %
	Расходы за счет средств краевого бюджета на финансовое обеспечение мероприятий по временному социально-бытовому обустройству лиц, вынужденно покинувших территорию Украины и находящихся в пунктах временного размещения на территории Камчатского края	913	0113	9904048		33 796.90057	33 212.61023	98,3 %
	Прочая закупка товаров, работ и услуг для обеспечения государственных (муниципальных) нужд	913	0113	9904048	244	16 355.64784	16 353.01526	100,0 %
	Субсидии юридическим лицам (кроме некоммерческих организаций), индивидуальным предпринимателям, физическим лицам	913	0113	9904048	810	17 441.25273	16 859.59497	96,7 %
	Жилищное хозяйство	913	0501			261 213.79327	233 409.45629	89,4 %
	Муниципальная программа «Обеспечение доступным и комфортным жильем жителей Петропавловск-Камчатского городского округа»	913	0501	0200000		72 858.30000	71 020.29339	97,5 %
	Подпрограмма «Переселение граждан из непригодного и аварийного жилищного фонда» Муниципальной программы «Обеспечение доступным и комфортным жильем жителей Петропавловск-Камчатского городского округа»	913	0501	0210000		72 858.30000	71 020.29339	97,5 %
	Приобретение жилых помещений на первичном либо вторичном рынке (процент физического износа жилых домов, в которых приобретаются жилые помещения, не должен превышать 20 процентов)	913	0501	0217095		72 669.70000	70 831.69339	97,5 %
	Бюджетные инвестиции на приобретение объектов недвижимого имущества в государственную (муниципальную) собственность	913	0501	0217095	412	72 669.70000	70 831.69339	97,5 %
	Проведение экспертизы приобретенных квартир на соответствие требованиям контракта	913	0501	0217098		188.60000	188.60000	100,0 %
	Прочая закупка товаров, работ и услуг для обеспечения государственных (муниципальных) нужд	913	0501	0217098	244	188.60000	188.60000	100,0 %
	Муниципальная программа «Энергоэффективность, развитие энергетики и коммунального хозяйства, обеспечение жителей Петропавловск-Камчатского городского округа коммунальными услугами, услугами по благоустройству территории и охрана окружающей среды»	913	0501	0300000		13 936.46741	12 858.67247	92,3 %
	Подпрограмма «Энергосбережение и повышение энергетической эффективности» Муниципальной программы «Энергоэффективность, развитие энергетики и коммунального хозяйства, обеспечение жителей Петропавловск-Камчатского городского округа коммунальными услугами, услугами по благоустройству территории и охрана окружающей среды»	913	0501	0310000		13 936.46741	12 858.67247	92,3 %
	Расходы за счет средств краевого бюджета, направленные на реализацию основных мероприятий соответствующей подпрограммы соответствующей государственной программы Камчатского края (за исключением инвестиционных мероприятий)	913	0501	0314006		12 896.00000	11 819.40279	91,7 %
	Прочая закупка товаров, работ и услуг для обеспечения государственных (муниципальных) нужд	913	0501	0314006	244	719.80000	715.82750	99,4 %
	Субсидии юридическим лицам (кроме некоммерческих организаций), индивидуальным предпринимателям, физическим лицам	913	0501	0314006	810	12 176.20000	11 103.57529	91,2 %
	Модернизация систем отопления зданий, посредством установки автоматизированных узлов управления системами отопления и снижение потерь при производстве и передаче электрической и тепловой энергии путем установки приборов учета потребления коммунальных ресурсов на объектах муниципального жилищного фонда, установка коллективных (общедомовых) приборов учета на отпуск коммунальных ресурсов в многоквартирных жилых домах городского округа	913	0501	0317187		1 040.46741	1 039.26968	99,9 %
	Прочая закупка товаров, работ и услуг для обеспечения государственных (муниципальных) нужд	913	0501	0317187	244	790.46741	790.46741	100,0 %

№	Наименование	Код бюджетной классификации				Годовой объем ассигнований	Фактическое исполнение	Процент исполнения (%)
		Код мин-ва, ведомства	Раздел, Подраздел	Целевая статья	Вид расходов			
	Субсидии юридическим лицам (кроме некоммерческих организаций), индивидуальным предпринимателям, физическим лицам	913	0501	0317187	810	250.00000	248.80227	99,5 %
	Компенсация убытков организациям, предоставляющим населению жилищные услуги по тарифам, не обеспечивающим возмещение издержек	913	0501	9901204		109 928.10328	101 461.86635	92,3 %
	Субсидии юридическим лицам (кроме некоммерческих организаций), индивидуальным предпринимателям, физическим лицам	913	0501	9901204	810	109 928.10328	101 461.86635	92,3 %
	Капитальный ремонт многоквартирных домов	913	0501	9901207		3 814.58509	2 678.98777	70,2 %
	Прочая закупка товаров, работ и услуг для обеспечения государственных (муниципальных) нужд	913	0501	9901207	244	3 679.14884	2 543.55152	69,1 %
	Субсидии юридическим лицам (кроме некоммерческих организаций), индивидуальным предпринимателям, физическим лицам	913	0501	9901207	810	135.43625	135.43625	100,0 %
	Расходы на предоставление субсидий победителям акции «Управляем дом сами»	913	0501	9901209		2 200.00000	2 200.00000	100,0 %
	Субсидии юридическим лицам (кроме некоммерческих организаций), индивидуальным предпринимателям, физическим лицам	913	0501	9901209	810	2 200.00000	2 200.00000	100,0 %
	Оценка недвижимости, признание прав и регулирование отношений по государственной (муниципальной) собственности	913	0501	9901233		1 831.84000	1 570.50214	85,7 %
	Прочая закупка товаров, работ и услуг для обеспечения государственных (муниципальных) нужд	913	0501	9901233	244	1 831.84000	1 570.50214	85,7 %
	Выполнение других обязательств государства	913	0501	9901234		1 959.92474	1 893.72989	96,6 %
	Закупка товаров, работ, услуг в целях капитального ремонта государственного (муниципального) имущества	913	0501	9901234	243	1 802.72474	1 738.52989	96,4 %
	Исполнение судебных актов Российской Федерации и мировых соглашений по возмещению вреда, причиненного в результате незаконных действий (бездействия) органов государственной власти (государственных органов), органов местного самоуправления либо должностных лиц этих органов, а также в результате деятельности казенных учреждений	913	0501	9901234	831	45.20000	45.20000	100,0 %
	Уплата налога на имущество организаций и земельного налога	913	0501	9901234	851	2.00000	0.00000	0,0 %
	Уплата прочих налогов, сборов и иных платежей	913	0501	9901234	852	110.00000	110.00000	100,0 %
	Ремонт высвобождаемого жилого фонда	913	0501	9901235		26 144.12823	26 046.11939	99,6 %
	Прочая закупка товаров, работ и услуг для обеспечения государственных (муниципальных) нужд	913	0501	9901235	244	26 144.12823	26 046.11939	99,6 %
	Взыскание по исполнительному листу	913	0501	9901237		299.34616	299.34616	100,0 %
	Исполнение судебных актов Российской Федерации и мировых соглашений по возмещению вреда, причиненного в результате незаконных действий (бездействия) органов государственной власти (государственных органов), органов местного самоуправления либо должностных лиц этих органов, а также в результате деятельности казенных учреждений	913	0501	9901237	831	299.34616	299.34616	100,0 %
	Расходы на осуществление учета муниципального жилищного фонда	913	0501	9901251		444.45691	0.00000	0,0 %
	Прочая закупка товаров, работ и услуг для обеспечения государственных (муниципальных) нужд	913	0501	9901251	244	444.45691	0.00000	0,0 %
	Расходы на содержание муниципального жилищного фонда	913	0501	9901253		26 860.55475	12 443.85203	46,3 %
	Закупка товаров, работ, услуг в целях капитального ремонта государственного (муниципального) имущества	913	0501	9901253	243	26 860.55475	12 443.85203	46,3 %
	Погашение задолженности по муниципальной долгосрочной целевой программе «Переселение граждан из непригодного и аварийного жилищного фонда в Петропавловск-Камчатском городском округе на 2012-2016 годы»	913	0501	9901259		0.00001	0.00001	100,0 %
	Прочая закупка товаров, работ и услуг для обеспечения государственных (муниципальных) нужд	913	0501	9901259	244	0.00001	0.00001	100,0 %
	Погашение задолженности по муниципальной долгосрочной целевой программе «Энергосбережение и повышение энергетической эффективности в Петропавловск-Камчатском городском округе на 2010-2020 годы»	913	0501	9901262		2.58000	2.58000	100,0 %
	Субсидии юридическим лицам (кроме некоммерческих организаций), индивидуальным предпринимателям, физическим лицам	913	0501	9901262	810	2.58000	2.58000	100,0 %
	Погашение задолженности по муниципальной долгосрочной целевой программе «Повышение устойчивости жилых домов, основных объектов и систем жизнеобеспечения в Петропавловск-Камчатском городском округе на 2010-2014 годы»	913	0501	9901263		743.50669	743.50669	100,0 %
	Прочая закупка товаров, работ и услуг для обеспечения государственных (муниципальных) нужд	913	0501	9901263	244	45.99076	45.99076	100,0 %
	Субсидии юридическим лицам (кроме некоммерческих организаций), индивидуальным предпринимателям, физическим лицам	913	0501	9901263	810	697.51593	697.51593	100,0 %
	Расходы на осуществление управления многоквартирными домами	913	0501	9901265		190.00000	190.00000	100,0 %
	Прочая закупка товаров, работ и услуг для обеспечения государственных (муниципальных) нужд	913	0501	9901265	244	190.00000	190.00000	100,0 %
	Другие вопросы в области жилищно-коммунального хозяйства	913	0505			25 816.53148	25 756.53148	99,8 %
	Возмещение расходов в связи с отсутствием нанимателя	913	0505	9901205		25 556.61666	25 496.61666	99,8 %
	Прочая закупка товаров, работ и услуг для обеспечения государственных (муниципальных) нужд	913	0505	9901205	244	628.14750	568.14750	90,4 %

№	Наименование	Код бюджетной классификации				Годовой объем ассигнований	Фактическое исполнения	Процент исполнения (%)
		Код мин-ва, ведомства	Раздел, Подраздел	Целевая статья	Вид расходов			
	Субсидии юридическим лицам (кроме некоммерческих организаций), индивидуальным предпринимателям, физическим лицам	913	0505	9901205	810	23 449.69485	23 449.69485	100,0 %
	Исполнение судебных актов Российской Федерации и мировых соглашений по возмещению вреда, причиненного в результате незаконных действий (бездействия) органов государственной власти (государственных органов), органов местного самоуправления либо должностных лиц этих органов, а также в результате деятельности казенных учреждений	913	0505	9901205	831	1 478.77431	1 478.77431	100,0 %
	Расходы на выкуп и обследование жилых помещений аварийного многоквартирного дома	913	0505	9901252		259.91482	259.91482	100,0 %
	Прочая закупка товаров, работ и услуг для обеспечения государственных (муниципальных) нужд	913	0505	9901252	244	259.91482	259.91482	100,0 %
	Социальное обеспечение населения	913	1003			541 715.47800	530 958.63408	98,0 %
	Субсидии муниципальному автономному учреждению «Расчетно-кассовый центр по жилищно-коммунальному хозяйству г. Петропавловска-Камчатского» на оказание муниципальных услуг по расчету (начислению) величины социальной поддержки отдельным категориям граждан при оплате жилого помещения и коммунальных услуг	913	1003	9901231		13 613.47800	13 250.16874	97,3 %
	Субсидии автономным учреждениям на финансовое обеспечение государственного (муниципального) задания на оказание государственных (муниципальных) услуг (выполнение работ)	913	1003	9901231	621	13 613.47800	13 250.16874	97,3 %
	Расходы на выполнение государственных полномочий Камчатского края по вопросам предоставления гражданам субсидий на оплату жилых помещений и коммунальных услуг	913	1003	9904027		528 102.00000	517 708.46534	98,0 %
	Субсидии автономным учреждениям на финансовое обеспечение государственного (муниципального) задания на оказание государственных (муниципальных) услуг (выполнение работ)	913	1003	9904027	621	528 102.00000	517 708.46534	98,0 %
	Охрана семьи и детства	913	1004			184 308.87042	183 121.59882	99,4 %
	Муниципальная программа «Обеспечение доступным и комфортным жильем жителей Петропавловск-Камчатского городского округа»	913	1004	0200000		184 308.87042	183 121.59882	99,4 %
	Подпрограмма «Стимулирование развития жилищного строительства» Муниципальной программы «Обеспечение доступным и комфортным жильем жителей Петропавловск-Камчатского городского округа»	913	1004	0220000		184 308.87042	183 121.59882	99,4 %
	Расходы на выполнение государственных полномочий Камчатского края по обеспечению детей-сирот и детей, оставшихся без попечения родителей, лиц из числа детей-сирот и детей, оставшихся без попечения родителей, жилыми помещениями	913	1004	0224025		178 539.27042	177 351.99882	99,3 %
	Прочая закупка товаров, работ и услуг для обеспечения государственных (муниципальных) нужд	913	1004	0224025	244	1 727.82800	1 655.59400	95,8 %
	Бюджетные инвестиции на приобретение объектов недвижимого имущества в государственную (муниципальную) собственность	913	1004	0224025	412	176 811.44242	175 696.40482	99,4 %
	<i>Формирование специализированного жилищного фонда для детей-сирот и детей, оставшихся без попечения родителей, лиц из числа детей-сирот и детей, оставшихся без попечения родителей, подпрограммы «Обеспечение жилыми помещениями граждан отдельных категорий в Камчатском крае», Государственной программы Камчатского края «Обеспечение доступным и комфортным жильем жителей Камчатского края на 2014-2018 годы»</i>	913	1004	0224025	412	176 811.44242	175 696.40482	99,4 %
	Предоставление жилых помещений детям-сиротам и детям, оставшимся без попечения родителей, лицам из их числа по договорам найма специализированных жилых помещений	913	1004	0225082		5 769.60000	5 769.60000	100,0 %
	Бюджетные инвестиции на приобретение объектов недвижимого имущества в государственную (муниципальную) собственность	913	1004	0225082	412	5 769.60000	5 769.60000	100,0 %
	<i>Формирование специализированного жилищного фонда для детей-сирот и детей, оставшихся без попечения родителей, лиц из числа детей-сирот и детей, оставшихся без попечения родителей, подпрограммы «Обеспечение жилыми помещениями граждан отдельных категорий в Камчатском крае», Государственной программы Камчатского края «Обеспечение доступным и комфортным жильем жителей Камчатского края на 2014-2018 годы»</i>	913	1004	0225082	412	5 769.60000	0.00000	0,0 %
	Другие вопросы в области социальной политики	913	1006			6 400.80000	6 400.80000	100,0 %
	Единовременная субсидия муниципальным служащим на приобретение жилой площади	913	1006	9902010		6 400.80000	6 400.80000	100,0 %
	Субсидии гражданам на приобретение жилья	913	1006	9902010	322	6 400.80000	6 400.80000	100,0 %
<b>14</b>	<b>Управление культуры г. Петропавловска-Камчатского</b>	<b>914</b>				<b>11 304.07057</b>	<b>11 304.07057</b>	<b>100,0 %</b>
	Другие вопросы в области культуры, кинематографии	914	0804			11 304.07057	11 304.07057	100,0 %
	Расходы на обеспечение деятельности муниципального бюджетного учреждения «Управление культуры г. Петропавловска-Камчатского»	914	0804	9901125		11 304.07057	11 304.07057	100,0 %
	Прочая закупка товаров, работ и услуг для обеспечения государственных (муниципальных) нужд	914	0804	9901125	244	191.53057	191.53057	100,0 %
	Уплата прочих налогов, сборов и иных платежей	914	0804	9901125	852	11 112.54000	11 112.54000	100,0 %
<b>15</b>	<b>Управление культуры, спорта и молодежной политики администрации Петропавловск-Камчатского городского округа</b>	<b>915</b>				<b>423 642.50657</b>	<b>419 621.33756</b>	<b>99,1 %</b>
	Функционирование Правительства Российской Федерации, высших исполнительных органов государственной власти субъектов Российской Федерации, местных администраций	915	0104			14 781.10200	14 445.16122	97,7 %

№	Наименование	Код бюджетной классификации				Годовой объем ассигнований	Фактическое исполнения	Процент исполнения (%)
		Код мин-ва, ведомства	Раздел, Подраздел	Целевая статья	Вид расходов			
	Обеспечение деятельности муниципальных органов местного самоуправления Петропавловск-Камчатского городского округа, за исключением обособленных расходов, которым присваиваются уникальные коды	915	0104	9901001		14 781.10200	14 445.16122	97,7 %
	Фонд оплаты труда государственных (муниципальных) органов и взносы по обязательному социальному страхованию	915	0104	9901001	121	13 694.80308	13 475.85050	98,4 %
	Иные выплаты персоналу государственных (муниципальных) органов, за исключением фонда оплаты труда	915	0104	9901001	122	455.51135	453.41135	99,5 %
	Прочая закупка товаров, работ и услуг для обеспечения государственных (муниципальных) нужд	915	0104	9901001	244	630.78757	515.89937	81,8 %
	Другие общегосударственные вопросы	915	0113			855.16700	833.32542	97,4 %
	Расходы на содержание работников в органах местного самоуправления, не отнесенных к муниципальным служащим	915	0113	9901201		706.55100	684.70942	96,9 %
	Фонд оплаты труда государственных (муниципальных) органов и взносы по обязательному социальному страхованию	915	0113	9901201	121	706.55100	684.70942	96,9 %
	Расходы за счет средств краевого бюджета на уплату налога на имущество организаций муниципальными учреждениями в Камчатском крае	915	0113	9904039		148.61600	148.61600	100,0 %
	Уплата налога на имущество организаций и земельного налога	915	0113	9904039	851	148.61600	148.61600	100,0 %
	Общее образование	915	0702			131 670.80677	131 210.12730	99,7 %
	Расходы на обеспечение деятельности (оказание услуг) учреждений по внешкольной работе с детьми (детские музыкальные школы)	915	0702	9901108		95 113.05477	94 655.88519	99,5 %
	Субсидии бюджетным учреждениям на финансовое обеспечение государственного (муниципального) задания на оказание государственных (муниципальных) услуг (выполнение работ)	915	0702	9901108	611	51 003.15053	50 734.90405	99,5 %
	Субсидии автономным учреждениям на финансовое обеспечение государственного (муниципального) задания на оказание государственных (муниципальных) услуг (выполнение работ)	915	0702	9901108	621	44 109.90424	43 920.98114	99,6 %
	Расходы на проведение городских культурно-массовых мероприятий	915	0702	9901225		114.03300	114.03300	100,0 %
	Субсидии автономным учреждениям на иные цели	915	0702	9901225	622	114.03300	114.03300	100,0 %
	Расходы за счет средств краевого бюджета, предоставленных в целях выравнивания обеспеченности муниципальных образований в Камчатском крае по реализации ими их расходных обязательств	915	0702	9904004		35 297.10000	35 297.10000	100,0 %
	Субсидии бюджетным учреждениям на финансовое обеспечение государственного (муниципального) задания на оказание государственных (муниципальных) услуг (выполнение работ)	915	0702	9904004	611	20 725.62000	20 725.62000	100,0 %
	Субсидии автономным учреждениям на финансовое обеспечение государственного (муниципального) задания на оказание государственных (муниципальных) услуг (выполнение работ)	915	0702	9904004	621	14 571.48000	14 571.48000	100,0 %
	Расходы на выполнение государственных полномочий Камчатского края по выплате ежемесячной доплаты к заработной плате педагогическим работникам муниципальных образовательных учреждений, финансируемых из местных бюджетов (дошкольные образовательные учреждения, учреждения дополнительного образования детей, находящиеся в ведении органов управления образованием и органов управления культурой), имеющих ученые степени доктора наук, кандидата наук, государственные награды СССР, РСФСР и Российской Федерации	915	0702	9904022		496.27200	492.76211	99,3 %
	Субсидии бюджетным учреждениям на иные цели	915	0702	9904022	612	244.50168	241.15255	98,6 %
	Субсидии автономным учреждениям на иные цели	915	0702	9904022	622	251.77032	251.60956	99,9 %
	Расходы за счет средств краевого бюджета на уплату налога на имущество организаций муниципальными учреждениями в Камчатском крае	915	0702	9904039		650.34700	650.34700	100,0 %
	Субсидии бюджетным учреждениям на финансовое обеспечение государственного (муниципального) задания на оказание государственных (муниципальных) услуг (выполнение работ)	915	0702	9904039	611	353.52200	353.52200	100,0 %
	Субсидии автономным учреждениям на финансовое обеспечение государственного (муниципального) задания на оказание государственных (муниципальных) услуг (выполнение работ)	915	0702	9904039	621	296.82500	296.82500	100,0 %
	Молодежная политика и оздоровление детей	915	0707			101 171.05500	98 506.36784	97,4 %
	Муниципальная программа «Обеспечение доступным и комфортным жильем жителей Петропавловск-Камчатского городского округа»	915	0707	0200000		82 440.15700	79 898.78400	96,9 %
	Подпрограмма «Обеспечение жильем молодых семей» Муниципальной программы «Обеспечение доступным и комфортным жильем жителей Петропавловск-Камчатского городского округа»	915	0707	0240000		82 440.15700	79 898.78400	96,9 %
	Расходы за счет средств краевого бюджета, направленные на реализацию инвестиционных мероприятий соответствующей подпрограммы соответствующей государственной программы Камчатского края	915	0707	0244007		34 988.71700	33 911.34320	96,9 %
	Субсидии гражданам на приобретение жилья	915	0707	0244007	322	34 988.71700	33 911.34320	96,9 %
	Мероприятия подпрограммы «Обеспечение жильем молодых семей» федеральной целевой программы «Жилище» на 2011 – 2015 годы	915	0707	0245020		34 261.14300	33 206.79500	96,9 %
	Субсидии гражданам на приобретение жилья	915	0707	0245020	322	34 261.14300	33 206.79500	96,9 %
	Предоставление молодым семьям социальных выплат	915	0707	0247166		13 190.29700	12 780.64580	96,9 %
	Субсидии гражданам на приобретение жилья	915	0707	0247166	322	13 190.29700	12 780.64580	96,9 %
	Муниципальная программа «Создание условий для развития культуры, спорта и молодежной политики в Петропавловск-Камчатском городском округе»	915	0707	0500000		16 220.00000	16 096.68584	99,2 %

№	Наименование	Код бюджетной классификации				Годовой объем ассигнований	Фактическое исполнения	Процент исполнения (%)
		Код мин-ва, ведомства	Раздел, Подраздел	Целевая статья	Вид расходов			
	Подпрограмма «Молодежь Петропавловск-Камчатского городского округа» Муниципальной программы «Создание условий для развития культуры, спорта и молодежной политики в Петропавловск-Камчатском городском округе»	915	0707	0520000		8 640.00000	8 603.05593	99,6 %
	Субсидии местным бюджетам на реализацию основных мероприятий соответствующей подпрограммы соответствующей государственной программы Камчатского края (за исключением инвестиционных мероприятий и субсидий, которым присвоены отдельные коды)	915	0707	0524006		500.00000	500.00000	100,0 %
	Субсидии автономным учреждениям на иные цели	915	0707	0524006	622	500.00000	500.00000	100,0 %
	Информирование молодежи в рамках проекта «Новый взгляд»	915	0707	0527392		400.00000	398.42293	99,6 %
	Субсидии автономным учреждениям на иные цели	915	0707	0527392	622	400.00000	398.42293	99,6 %
	Вовлечение молодежи в социальную практику, общественную, экономическую и гражданскую жизнь территориального сообщества в рамках проектов «Доброволец», «Команда», «Шаг навстречу»	915	0707	0527393		4 190.00000	4 189.76000	100,0 %
	Прочая закупка товаров, работ и услуг для обеспечения государственных (муниципальных) нужд	915	0707	0527393	244	1 330.00000	1 329.76000	100,0 %
	Субсидии автономным учреждениям на иные цели	915	0707	0527393	622	2 860.00000	2 860.00000	100,0 %
	Выявление и продвижение талантливой молодежи, поддержка общественных организаций и объединений в реализации творческих, научных, спортивных, социальных проектов и программ в рамках проекта «Успех в твоих руках»	915	0707	0527394		3 550.00000	3 514.87300	99,0 %
	Прочая закупка товаров, работ и услуг для обеспечения государственных (муниципальных) нужд	915	0707	0527394	244	620.00000	584.87300	94,3 %
	Субсидии автономным учреждениям на иные цели	915	0707	0527394	622	830.00000	830.00000	100,0 %
	Субсидии юридическим лицам (кроме некоммерческих организаций), индивидуальным предпринимателям, физическим лицам	915	0707	0527394	810	2 100.00000	2 100.00000	100,0 %
	Подпрограмма «Временное трудоустройство и содействие занятости молодежи» Муниципальной программы «Создание условий для развития культуры, спорта и молодежной политики в Петропавловск-Камчатском городском округе»	915	0707	0530000		7 580.00000	7 493.62991	98,9 %
	Организационное и информационное обеспечение, содействию молодежи при вступлении в трудовую жизнь в рамках проектов «Новый взгляд», «Шаг навстречу», «Карьера»	915	0707	0537415		900.00000	899.82320	100,0 %
	Субсидии автономным учреждениям на иные цели	915	0707	0537415	622	900.00000	899.82320	100,0 %
	Обеспечение временного трудоустройства несовершеннолетних в возрасте от 14 до 18 лет в рамках проекта «Карьера»	915	0707	0537416		6 680.00000	6 593.80671	98,7 %
	Субсидии автономным учреждениям на иные цели	915	0707	0537416	622	6 680.00000	6 593.80671	98,7 %
	Расходы на обеспечение деятельности (оказание услуг) муниципального автономного учреждения «Молодежный центр Петропавловск-Камчатского городского округа»	915	0707	9901112		2 510.89800	2 510.89800	100,0 %
	Субсидии автономным учреждениям на финансовое обеспечение государственного (муниципального) задания на оказание государственных (муниципальных) услуг (выполнение работ)	915	0707	9901112	621	2 510.89800	2 510.89800	100,0 %
	Другие вопросы в области образования	915	0709			4 925.69375	4 925.69375	100,0 %
	Муниципальная программа «Энергоэффективность, развитие энергетики и коммунального хозяйства, обеспечение жителей Петропавловск-Камчатского городского округа коммунальными услугами, услугами по благоустройству территории и охрана окружающей среды»	915	0709	0300000		246.02000	246.02000	100,0 %
	Подпрограмма «Ликвидация экологического ущерба от накопленного объема бытовых и промышленных отходов» Муниципальной программы «Энергоэффективность, развитие энергетики и коммунального хозяйства, обеспечение жителей Петропавловск-Камчатского городского округа коммунальными услугами, услугами по благоустройству территории и охрана окружающей среды»	915	0709	0340000		246.02000	246.02000	100,0 %
	Мероприятия по демеркуризации ртутьсодержащих отходов на территории Петропавловск-Камчатского городского округа	915	0709	0347276		6.02000	6.02000	100,0 %
	Субсидии бюджетным учреждениям на иные цели	915	0709	0347276	612	3.03000	3.03000	100,0 %
	Субсидии автономным учреждениям на иные цели	915	0709	0347276	622	2.99000	2.99000	100,0 %
	Проведение экологических акций на территории Петропавловск-Камчатского городского округа	915	0709	0347279		240.00000	240.00000	100,0 %
	Субсидии автономным учреждениям на иные цели	915	0709	0347279	622	240.00000	240.00000	100,0 %
	Муниципальная программа «Создание условий для развития культуры, спорта и молодежной политики в Петропавловск-Камчатском городском округе»	915	0709	0500000		4 679.67375	4 679.67375	100,0 %
	Подпрограмма «Сохранение и развитие культуры» Муниципальной программы «Создание условий для развития культуры, спорта и молодежной политики в Петропавловск-Камчатском городском округе»	915	0709	0510000		4 679.67375	4 679.67375	100,0 %
	Расходы за счет средств краевого бюджета, направленные на реализацию основных мероприятий соответствующей подпрограммы соответствующей государственной программы Камчатского края (за исключением инвестиционных мероприятий)	915	0709	0514006		900.00000	900.00000	100,0 %
	Субсидии автономным учреждениям на иные цели	915	0709	0514006	622	900.00000	900.00000	100,0 %
	Обеспечение участия учащихся муниципальных учреждений дополнительного образования детей в конкурсах, фестивалях, выставках (международных, российских)	915	0709	0517359		399.67375	399.67375	100,0 %
	Субсидии бюджетным учреждениям на иные цели	915	0709	0517359	612	209.67375	209.67375	100,0 %

№	Наименование	Код бюджетной классификации				Годовой объем ассигнований	Фактическое исполнения	Процент исполнения (%)
		Код мин-ва, ведомства	Раздел, Подраздел	Целевая статья	Вид расходов			
	Субсидии автономным учреждениям на иные цели	915	0709	0517359	622	190.00000	190.00000	100,0 %
	Повышение квалификации преподавателей муниципальных учреждений дополнительного образования детей	915	0709	0517360		280.00000	280.00000	100,0 %
	Субсидии бюджетным учреждениям на иные цели	915	0709	0517360	612	160.00000	160.00000	100,0 %
	Субсидии автономным учреждениям на иные цели	915	0709	0517360	622	120.00000	120.00000	100,0 %
	Обеспечение качества обучения в муниципальных учреждениях дополнительного образования детей (изготовление, приобретение: декорации, костюмов, расходных материалов)	915	0709	0517361		400.00000	400.00000	100,0 %
	Субсидии бюджетным учреждениям на иные цели	915	0709	0517361	612	200.00000	200.00000	100,0 %
	Субсидии автономным учреждениям на иные цели	915	0709	0517361	622	200.00000	200.00000	100,0 %
	Повышение качества образовательных услуг в муниципальных учреждениях дополнительного образования детей (приобретение новых инструментов, роялей)	915	0709	0517362		1 400.00000	1 400.00000	100,0 %
	Субсидии бюджетным учреждениям на иные цели	915	0709	0517362	612	700.00000	700.00000	100,0 %
	Субсидии автономным учреждениям на иные цели	915	0709	0517362	622	700.00000	700.00000	100,0 %
	Оснащение муниципальных учреждений дополнительного образования детей, (приобретение: оборудования, расходных материалов, мебели, оргтехники)	915	0709	0517363		1 300.00000	1 300.00000	100,0 %
	Субсидии бюджетным учреждениям на иные цели	915	0709	0517363	612	975.00000	975.00000	100,0 %
	Субсидии автономным учреждениям на иные цели	915	0709	0517363	622	325.00000	325.00000	100,0 %
	Культура	915	0801			137 785.01923	137 392.74071	99,7 %
	Расходы на обеспечение деятельности (оказание услуг) дворцов и домов культуры, других учреждений культуры и средств массовой информации – «Дом культуры СРВ»	915	0801	9901114		16 779.87410	16 575.53904	98,8 %
	Субсидии автономным учреждениям на финансовое обеспечение государственного (муниципального) задания на оказание государственных (муниципальных) услуг (выполнение работ)	915	0801	9901114	621	16 779.87410	16 575.53904	98,8 %
	Расходы на обеспечение деятельности (оказание услуг) дворцов и домов культуры, других учреждений культуры и средств массовой информации – Дом культуры «Русская горница»	915	0801	9901115		6 740.22631	6 734.75035	99,9 %
	Субсидии бюджетным учреждениям на финансовое обеспечение государственного (муниципального) задания на оказание государственных (муниципальных) услуг (выполнение работ)	915	0801	9901115	611	6 740.22631	6 734.75035	99,9 %
	Расходы на обеспечение деятельности (оказание услуг) дворцов и домов культуры, других учреждений культуры и средств массовой информации – Центр культуры досуга «Апрель»	915	0801	9901116		15 837.04627	15 837.04627	100,0 %
	Субсидии бюджетным учреждениям на финансовое обеспечение государственного (муниципального) задания на оказание государственных (муниципальных) услуг (выполнение работ)	915	0801	9901116	611	15 837.04627	15 837.04627	100,0 %
	Расходы на обеспечение деятельности (оказание услуг) дворцов и домов культуры, других учреждений культуры и средств массовой информации – «Городской оркестр»	915	0801	9901117		5 619.73309	5 439.38749	96,8 %
	Субсидии бюджетным учреждениям на финансовое обеспечение государственного (муниципального) задания на оказание государственных (муниципальных) услуг (выполнение работ)	915	0801	9901117	611	5 619.73309	5 439.38749	96,8 %
	Расходы на обеспечение деятельности (оказание услуг) дворцов и домов культуры, других учреждений культуры и средств массовой информации – «Музей воинской славы»	915	0801	9901118		2 840.09913	2 840.09913	100,0 %
	Субсидии автономным учреждениям на финансовое обеспечение государственного (муниципального) задания на оказание государственных (муниципальных) услуг (выполнение работ)	915	0801	9901118	621	2 840.09913	2 840.09913	100,0 %
	Расходы на обеспечение деятельности (оказание услуг) муниципальных учреждений культуры Петропавловск-Камчатского городского округа – «Центральная городская библиотека»	915	0801	9901121		33 275.57733	33 275.14311	100,0 %
	Субсидии бюджетным учреждениям на финансовое обеспечение государственного (муниципального) задания на оказание государственных (муниципальных) услуг (выполнение работ)	915	0801	9901121	611	31 800.57733	31 800.14311	100,0 %
	Субсидии бюджетным учреждениям на иные цели	915	0801	9901121	612	1 475.00000	1 475.00000	100,0 %
	Расходы на проведение городских культурно-массовых мероприятий	915	0801	9901225		7 412.89400	7 411.20632	100,0 %
	Прочая закупка товаров, работ и услуг для обеспечения государственных (муниципальных) нужд	915	0801	9901225	244	501.50001	501.50001	100,0 %
	Премии и гранты	915	0801	9901225	350	190.31157	190.31157	100,0 %
	Субсидии бюджетным учреждениям на иные цели	915	0801	9901225	612	289.33700	289.33677	100,0 %
	Субсидии автономным учреждениям на иные цели	915	0801	9901225	622	6 431.74542	6 430.05797	100,0 %
	Дотации на поддержку мер по обеспечению сбалансированности бюджетов	915	0801	9904003		130.00000	130.00000	100,0 %
	Субсидии бюджетным учреждениям на иные цели	915	0801	9904003	612	130.00000	130.00000	100,0 %
	Расходы за счет средств краевого бюджета, предоставленных в целях выравнивания обеспеченности муниципальных образований в Камчатском крае по реализации ими их расходных обязательств	915	0801	9904004		48 538.30000	48 538.30000	100,0 %



№	Наименование	Код бюджетной классификации				Годовой объем ассигнований	Фактическое исполнения	Процент исполнения (%)
		Код мин-ва, ведомства	Раздел, Подраздел	Целевая статья	Вид расходов			
	Субсидии бюджетным учреждениям на финансовое обеспечение государственного (муниципального) задания на оказание государственных (муниципальных) услуг (выполнение работ)	915	0801	9904004	611	38 396.85178	38 396.85178	100,0 %
	Субсидии автономным учреждениям на финансовое обеспечение государственного (муниципального) задания на оказание государственных (муниципальных) услуг (выполнение работ)	915	0801	9904004	621	10 141.44822	10 141.44822	100,0 %
	Расходы за счет средств краевого бюджета на уплату налога на имущество организаций муниципальными учреждениями в Камчатском крае	915	0801	9904039		611.26900	611.26900	100,0 %
	Субсидии бюджетным учреждениям на финансовое обеспечение государственного (муниципального) задания на оказание государственных (муниципальных) услуг (выполнение работ)	915	0801	9904039	611	222.16800	222.16800	100,0 %
	Субсидии автономным учреждениям на финансовое обеспечение государственного (муниципального) задания на оказание государственных (муниципальных) услуг (выполнение работ)	915	0801	9904039	621	389.10100	389.10100	100,0 %
	Другие вопросы в области культуры, кинематографии	915	0804			4 259.05023	4 175.18633	98,0 %
	Муниципальная программа «Энергоэффективность, развитие энергетики и коммунального хозяйства, обеспечение жителей Петропавловск-Камчатского городского округа коммунальными услугами, услугами по благоустройству территории и охрана окружающей среды»	915	0804	0300000		5.98000	5.98000	100,0 %
	Подпрограмма «Ликвидация экологического ущерба от накопленного объема бытовых и промышленных отходов» Муниципальной программы «Энергоэффективность, развитие энергетики и коммунального хозяйства, обеспечение жителей Петропавловск-Камчатского городского округа коммунальными услугами, услугами по благоустройству территории и охрана окружающей среды»	915	0804	0340000		5.98000	5.98000	100,0 %
	Мероприятия по демеркуризации ртутисодержащих отходов на территории Петропавловск-Камчатского городского округа	915	0804	0347276		5.98000	5.98000	100,0 %
	Субсидии бюджетным учреждениям на иные цели	915	0804	0347276	612	5.98000	5.98000	100,0 %
	Муниципальная программа «Создание условий для развития культуры, спорта и молодежной политики в Петропавловск-Камчатском городском округе»	915	0804	0500000		4 253.07023	4 169.20633	98,0 %
	Подпрограмма «Сохранение и развитие культуры» Муниципальной программы «Создание условий для развития культуры, спорта и молодежной политики в Петропавловск-Камчатском городском округе»	915	0804	0510000		4 253.07023	4 169.20633	98,0 %
	Расходы за счет средств краевого бюджета, направленные на реализацию основных мероприятий соответствующей подпрограммы соответствующей государственной программы Камчатского края (за исключением инвестиционных мероприятий)	915	0804	0514006		535.90000	535.90000	100,0 %
	Субсидии автономным учреждениям на иные цели	915	0804	0514006	622	535.90000	535.90000	100,0 %
	Повышение квалификации работников муниципальных учреждений культуры Петропавловск-Камчатского городского округа	915	0804	0517355		246.53700	246.53700	100,0 %
	Субсидии бюджетным учреждениям на иные цели	915	0804	0517355	612	166.53700	166.53700	100,0 %
	Субсидии автономным учреждениям на иные цели	915	0804	0517355	622	80.00000	80.00000	100,0 %
	Организация участия самодеятельных коллективов муниципальных учреждений культуры Петропавловск-Камчатского городского округа, в региональных, российских, международных смотрах, конкурсах и фестивалях	915	0804	0517356		295.56700	295.56700	100,0 %
	Субсидии бюджетным учреждениям на иные цели	915	0804	0517356	612	145.56700	145.56700	100,0 %
	Субсидии автономным учреждениям на иные цели	915	0804	0517356	622	150.00000	150.00000	100,0 %
	Обеспечение качества работы самодеятельных коллективов в муниципальных учреждениях культуры Петропавловск-Камчатского городского округа (пошив, приобретение, изготовление: реквизита, костюмов, декорации)	915	0804	0517357		500.00000	500.00000	100,0 %
	Субсидии бюджетным учреждениям на иные цели	915	0804	0517357	612	300.00000	300.00000	100,0 %
	Субсидии автономным учреждениям на иные цели	915	0804	0517357	622	200.00000	200.00000	100,0 %
	Оснащение муниципальных учреждений культуры Петропавловск-Камчатского городского округа сценическим оборудованием, мебелью, аппаратурой, оргтехникой	915	0804	0517358		300.00000	300.00000	100,0 %
	Субсидии бюджетным учреждениям на иные цели	915	0804	0517358	612	120.00000	120.00000	100,0 %
	Субсидии автономным учреждениям на иные цели	915	0804	0517358	622	180.00000	180.00000	100,0 %
	Обеспечение локальными сетями муниципального бюджетного учреждения культуры «Центральная городская библиотека» (подключение сети Интернет)	915	0804	0517365		300.00000	300.00000	100,0 %
	Субсидии бюджетным учреждениям на иные цели	915	0804	0517365	612	300.00000	300.00000	100,0 %
	Техническое обеспечение муниципального бюджетного учреждения культуры «Центральная городская библиотека» (приобретение: оргтехники, компьютерного оборудования)	915	0804	0517366		300.00000	300.00000	100,0 %
	Субсидии бюджетным учреждениям на иные цели	915	0804	0517366	612	300.00000	300.00000	100,0 %
	Обеспечение специализированным оборудованием муниципального бюджетного учреждения культуры «Центральная городская библиотека» (стеллажи, витрины, мебель и т.д.)	915	0804	0517367		300.00000	300.00000	100,0 %
	Субсидии бюджетным учреждениям на иные цели	915	0804	0517367	612	300.00000	300.00000	100,0 %
	Повышение уровня квалификации работников муниципального бюджетного учреждения культуры «Центральная городская библиотека»	915	0804	0517368		150.00000	149.86110	99,9 %
	Субсидии бюджетным учреждениям на иные цели	915	0804	0517368	612	150.00000	149.86110	99,9 %

№	Наименование	Код бюджетной классификации				Годовой объем ассигнований	Фактическое исполнение	Процент исполнения (%)
		Код мин-ва, ведомства	Раздел, подраздел	Целевая статья	Вид расходов			
	Обеспечение участия специалистов муниципального бюджетного учреждения культуры «Центральная городская библиотека» в научно-практической конференции	915	0804	0517369		120.00000	120.00000	100,0 %
	Субсидии бюджетным учреждениям на иные цели	915	0804	0517369	612	120.00000	120.00000	100,0 %
	Приобретение видео и проекционной техники для муниципального бюджетного учреждения культуры «Центральная городская библиотека»	915	0804	0517370		100.00000	100.00000	100,0 %
	Субсидии бюджетным учреждениям на иные цели	915	0804	0517370	612	100.00000	100.00000	100,0 %
	Инвестиционные мероприятия	915	0804	0517371		1 105.06623	1 021.34123	92,4 %
	Субсидии на осуществление капитальных вложений в объекты капитального строительства государственной (муниципальной) собственности автономным учреждениям	915	0804	0517371	465	1 105.06623	1 021.34123	92,4 %
	Физическая культура	915	1101			17 761.97459	17 700.09699	99,7 %
	Расходы на обеспечение деятельности (оказание услуг) муниципального автономного учреждения дополнительного образования детей «Детская юношеская спортивная школа по Киокусинкай каратэ-до»	915	1101	9901119		17 761.97459	17 700.09699	99,7 %
	Субсидии автономным учреждениям на финансовое обеспечение государственного (муниципального) задания на оказание государственных (муниципальных) услуг (выполнение работ)	915	1101	9901119	621	17 563.50000	17 501.62240	99,6 %
	Субсидии автономным учреждениям на иные цели	915	1101	9901119	622	198.47459	198.47459	100,0 %
	Другие вопросы в области физической культуры и спорта	915	1105			10 432.63800	10 432.63800	100,0 %
	Муниципальная программа «Создание условий для развития культуры, спорта и молодежной политики в Петропавловск-Камчатском городском округе»	915	1105	0500000		10 342.33800	10 342.33800	100,0 %
	Подпрограмма «Развитие физической культуры и спорта» Муниципальной программы «Создание условий для развития культуры, спорта и молодежной политики в Петропавловск-Камчатском городском округе»	915	1105	0540000		10 342.33800	10 342.33800	100,0 %
	Вовлечение населения в активные занятия физической культурой и спортом, информирование	915	1105	0547437		9 100.00000	9 100.00000	100,0 %
	Субсидии автономным учреждениям на иные цели	915	1105	0547437	622	9 100.00000	9 100.00000	100,0 %
	Содействие развитию детско-юношеского спорта, подготовка спортивного резерва, участие в соревнованиях более высокого уровня	915	1105	0547438		1 112.33800	1 112.33800	100,0 %
	Прочая закупка товаров, работ и услуг для обеспечения государственных (муниципальных) нужд	915	1105	0547438	244	12.33800	12.33800	100,0 %
	Субсидии автономным учреждениям на иные цели	915	1105	0547438	622	1 100.00000	1 100.00000	100,0 %
	Развитие системы доступности для занятий физической культурой и спортом лиц с ограниченными возможностями и инвалидов	915	1105	0547439		130.00000	130.00000	100,0 %
	Субсидии автономным учреждениям на иные цели	915	1105	0547439	622	130.00000	130.00000	100,0 %
	Расходы на осуществление государственных полномочий Камчатского края по присвоению спортивных разрядов	915	1105	9904023		90.30000	90.30000	100,0 %
	Прочая закупка товаров, работ и услуг для обеспечения государственных (муниципальных) нужд	915	1105	9904023	244	90.30000	90.30000	100,0 %
	<b>ИТОГО РАСХОДОВ:</b>					<b>12 137 100.52038</b>	<b>11 646 443.04939</b>	<b>96,0 %</b>

Приложение 8  
к Решению Городской Думы  
Петропавловск-Камчатского городского округа  
от 01.07.2015 № 334-нд  
«Об утверждении отчета об исполнении бюджета  
Петропавловск-Камчатского городского округа за 2014 год»

**Отчет  
об исполнении по расходам на инвестиционные мероприятия  
Петропавловск-Камчатского городского округа за 2014 год**

тыс. рублей

Наименование муниципальной программы, инвестиционного мероприятия	Наименование главного распорядителя, получателя бюджетных средств	Тип средств бюджета	Код мин-ва, ведомства	Раздел, подраздел	Целевая статья	Вид расходов	Годовой объем ассигнований	Исполнено	Процент исполнения (%)
<b>I. МУНИЦИПАЛЬНЫЕ ПРОГРАММЫ</b>									
Муниципальная программа «Развитие образования и социальная поддержка граждан в Петропавловск-Камчатском городском округе»	Департамент градостроительства и земельных отношений администрации Петропавловск-Камчатского городского округа	Местный бюджет	908	0701	0127051	414	2 678.97557	2 253.03876	84,1
		Краевые средства	908	0701	0124007	414	35 040.30198	35 040.30198	100,0
		Федеральные средства	908	0701	0125059	414	105 606.61305	105 606.61305	100,0
<b>Итого по главному распорядителю, получателю бюджетных средств</b>							<b>143 325.89060</b>	<b>142 899.95379</b>	<b>99,7</b>
<b>Итого по программе, в том числе:</b>							<b>143 325.89060</b>	<b>142 899.95379</b>	<b>99,7</b>
<b>Федеральные средства</b>							<b>105 606.61305</b>	<b>105 606.61305</b>	<b>100,0</b>
<b>Краевые средства</b>							<b>35 040.30198</b>	<b>35 040.30198</b>	<b>100,0</b>

Наименование муниципальной программы, инвестиционного мероприятия	Наименование главного распорядителя, распорядителя, получателя бюджетных средств	Тип средств бюджета	Код мин-ва, ведомства	Раздел, подраздел	Целевая статья	Вид расходов	Годовой объем ассигнований	Исполнено	Процент исполнения (%)
<b>Местный бюджет</b>							<b>2 678.97557</b>	<b>2 253.03876</b>	<b>84.1</b>
Муниципальная программа «Обеспечение доступным и комфортным жильем жителей Петропавловск-Камчатского городского округа»	Департамент градостроительства и земельных отношений администрации Петропавловск-Камчатского городского округа	Местный бюджет	908	0501	0237143	414	8 000.00000	2 490.45000	31.1
		Местный бюджет	908	0502	0227115	414	626.00000	85.50000	13.7
		Местный бюджет	908	0502	0227116	414	5 371.46100	3 706.03884	69.0
		Местный бюджет	908	0701	0237141	414	500.00000	0.00000	0.0
		Местный бюджет	908	0702	0237139	414	2 865.00000	2 758.53751	96.3
		Местный бюджет	908	0702	0237141	414	1 130.00000	1 000.00000	88.5
		Краевые средства	908	0501	0214007	414	2 289.29700	2 289.29700	100.0
		Краевые средства	908	0502	0224007	414	246 769.87600	239 994.64648	97.3
		Краевые средства	908	0702	0234007	414	4 430.00000	4 030.00000	91.0
		Федеральные средства	908	0701	0235105	414	76 900.00000	0.00000	0.0
		Федеральные средства	908	0702	0235105	414	81 460.00000	52 302.92676	64.2
<b>Итого по главному распорядителю, получателю бюджетных средств</b>							<b>430 341.63400</b>	<b>308 657.39659</b>	<b>71.7</b>
Муниципальная программа «Обеспечение доступным и комфортным жильем жителей Петропавловск-Камчатского городского округа»	Департамент управления жилищным фондом администрации Петропавловск-Камчатского городского округа	Местный бюджет	913	0501	0217095	412	72 669.70000	70 831.69339	97.5
		Краевые средства	913	1004	0224025	412	176 811.44242	175 696.40482	99.4
		Федеральные средства	913	1004	0225082	412	5 769.60000	5 769.60000	100.0
<b>Итого по главному распорядителю, получателю бюджетных средств</b>							<b>255 250.74242</b>	<b>252 297.69821</b>	<b>98.8</b>
<b>Итого по программе, в том числе:</b>							<b>685 592.37642</b>	<b>560 955.09480</b>	<b>81.8</b>
<b>Федеральные средства</b>							<b>164 129.60000</b>	<b>58 072.52676</b>	<b>35.4</b>
<b>Краевые средства</b>							<b>430 300.61542</b>	<b>422 010.34830</b>	<b>98.1</b>
<b>Местный бюджет</b>							<b>91 162.16100</b>	<b>80 872.21974</b>	<b>88.7</b>
Муниципальная программа «Энергоэффективность, развитие энергетики и коммунального хозяйства, обеспечение жителей Петропавловск-Камчатского городского округа коммунальными услугами, услугами по благоустройству территории и охрана окружающей среды»	Администрация Петропавловск-Камчатского городского округа	Местный бюджет	903	0502	0317191	415	527.66000	527.66000	100.0
		Местный бюджет	903	0502	0317192	415	415.34000	415.34000	100.0
		Краевые средства	903	0502	0314007	415	46 201.34000	46 201.34000	100.0
<b>Итого по главному распорядителю, получателю бюджетных средств</b>							<b>47 144.34000</b>	<b>47 144.34000</b>	<b>100.0</b>
Муниципальная программа «Энергоэффективность, развитие энергетики и коммунального хозяйства, обеспечение жителей Петропавловск-Камчатского городского округа коммунальными услугами, услугами по благоустройству территории и охрана окружающей среды»	Комитет по управлению имуществом администрации Петропавловск-Камчатского городского округа	Местный бюджет	906	0502	0327213	414	1 112.23166	323.87522	29.1
		Местный бюджет	906	0502	0327219	414	944.92000	944.92000	100.0
		Краевые средства	906	0502	0324007	414	57 274.51800	18 645.04581	32.6
<b>Итого по главному распорядителю, получателю бюджетных средств</b>							<b>59 331.66966</b>	<b>19 913.84103</b>	<b>33.6</b>
Муниципальная программа «Энергоэффективность, развитие энергетики и коммунального хозяйства, обеспечение жителей Петропавловск-Камчатского городского округа коммунальными услугами, услугами по благоустройству территории и охрана окружающей среды»	Комитет городского хозяйства администрации Петропавловск-Камчатского городского округа	Местный бюджет	907	0409	0337243	414	945.75881	427.80829	45.2
		Местный бюджет	907	0502	0317195	414	71.42899	69.30000	97.0
		Местный бюджет	907	0502	0317196	414	66.32632	64.35000	97.0
		Местный бюджет	907	0502	0317197	414	66.32632	64.35000	97.0
		Местный бюджет	907	0502	0327211	414	1 120.54843	1 120.54843	100.0
		Местный бюджет	907	0503	0337247	414	1 405.46632	1 088.87506	77.5
		Краевые средства	907	0409	0334007	414	7 998.35201	7 743.46799	96.8
		Краевые средства	907	0502	0314007	414	10 000.00000	9 702.00000	97.0
		Краевые средства	907	0503	0334007	414	4 712.26500	3 656.94900	77.6
<b>Итого по главному распорядителю, получателю бюджетных средств</b>							<b>26 386.47220</b>	<b>23 937.64877</b>	<b>90.7</b>

Наименование муниципальной программы, инвестиционного мероприятия	Наименование главного распорядителя, распорядителя, получателя бюджетных средств	Тип средств бюджета	Код мин-ва, ведомства	Раздел, подраздел	Целевая статья	Вид расходов	Годовой объем ассигнований	Исполнено	Процент исполнения (%)
Муниципальная программа «Энергоэффективность, развитие энергетики и коммунального хозяйства, обеспечение жителей Петропавловск-Камчатского городского округа коммунальными услугами, услугами по благоустройству территории и охрана окружающей среды»	Департамент градостроительства и земельных отношений администрации Петропавловск-Камчатского городского округа	Краевые средства	908	0503	0334007	414	6 000.00000	0.00000	0.0
<b>Итого по главному распорядителю, получателю бюджетных средств</b>							<b>6 000.00000</b>	<b>0.00000</b>	<b>0.0</b>
<b>Итого по программе, в том числе:</b>							<b>138 862.48186</b>	<b>90 995.82980</b>	<b>65.5</b>
<b>Краевые средства</b>							<b>132 186.47501</b>	<b>85 948.80280</b>	<b>65.0</b>
<b>Местный бюджет</b>							<b>6 676.00685</b>	<b>5 047.02700</b>	<b>75.6</b>
Муниципальная программа «Создание условий для развития культуры, спорта и молодежной политики в Петропавловск-Камчатском городском округе»	Департамент градостроительства и земельных отношений администрации Петропавловск-Камчатского городского округа	Местный бюджет	908	0801	0517371	414	21 601.93377	15 971.67760	73.9
<b>Итого по главному распорядителю, получателю бюджетных средств</b>							<b>21 601.93377</b>	<b>15 971.67760</b>	<b>73.9</b>
Муниципальная программа «Создание условий для развития культуры, спорта и молодежной политики в Петропавловск-Камчатском городском округе»	Управление культуры, спорта и молодежной политики администрации Петропавловск-Камчатского городского округа	Местный бюджет	915	0804	0517371	465	1 105.06623	1 021.34123	92.4
<b>Итого по главному распорядителю, получателю бюджетных средств</b>							<b>1 105.06623</b>	<b>1 021.34123</b>	<b>92.4</b>
<b>Итого по программе, в том числе:</b>							<b>22 707.00000</b>	<b>16 993.01883</b>	<b>74.8</b>
<b>Местный бюджет</b>							<b>22 707.00000</b>	<b>16 993.01883</b>	<b>74.8</b>
Муниципальная программа «Развитие транспортной системы Петропавловск-Камчатского городского округа»	Департамент градостроительства и земельных отношений администрации Петропавловск-Камчатского городского округа	Местный бюджет	908	0409	0617462	414	17 800.00000	5 784.64400	32.5
		Местный бюджет	908	0409	0617463	414	9 756.95000	347.08500	3.6
		Местный бюджет	908	0409	0617464	414	3 148.06380	3 148.06380	100.0
		Местный бюджет	908	0409	0617466	414	3 919.60000	3 607.43843	92.0
		Местный бюджет	908	0409	0617467	414	3 150.42460	2 097.68498	66.6
		Местный бюджет	908	0409	0617471	414	3 388.10000	3 071.81254	90.7
		Местный бюджет	908	0409	0617473	414	411.30740	103.41500	25.1
		Местный бюджет	908	0409	0617474	414	1 774.38000	302.67449	17.1
		Местный бюджет	908	0409	0617477	414	19 521.44750	14 616.70038	74.9
		Местный бюджет	908	0409	0617480	414	2 279.64800	2 279.64800	100.0
		Местный бюджет	908	0409	0617481	414	6 744.88400	6 744.88400	100.0
		Дорожный фонд (за счет средств местного бюджета)	908	0409	0617467	414	10 284.05000	10 205.61852	99.2
		Краевые средства	908	0409	0614007	414	247 622.14790	240 806.10692	97.2
		Дорожный фонд (за счет средств краевого бюджета)	908	0409	0614007	414	16 411.54220	16 411.54220	100.0
<b>Итого по главному распорядителю, получателю бюджетных средств</b>							<b>346 212.54540</b>	<b>309 527.31826</b>	<b>89.4</b>
<b>Итого по программе, в том числе:</b>							<b>346 212.54540</b>	<b>309 527.31826</b>	<b>89.4</b>
<b>Краевые средства</b>							<b>264 033.69010</b>	<b>257 217.64912</b>	<b>97.4</b>
<b>Местный бюджет</b>							<b>82 178.85530</b>	<b>52 309.66914</b>	<b>63.7</b>
<b>Итого по муниципальным программам, в том числе:</b>							<b>1 336 700.29428</b>	<b>1 121 371.21548</b>	<b>83.9</b>
<b>Федеральные средства</b>							<b>269 736.21305</b>	<b>163 679.13981</b>	<b>60.7</b>
<b>Краевые средства</b>							<b>861 561.08251</b>	<b>800 217.10220</b>	<b>92.9</b>
<b>Местный бюджет</b>							<b>205 402.99872</b>	<b>157 474.97347</b>	<b>76.7</b>

Наименование муниципальной программы, инвестиционного мероприятия	Наименование главного распорядителя, распорядителя, получателя бюджетных средств	Тип средств бюджета	Код мин-ва, ведомства	Раздел, подраздел	Целевая статья	Вид расходов	Годовой объем ассигнований	Исполнено	Процент исполнения (%)
<b>II. НЕПРОГРАММНЫЕ ИНВЕСТИЦИИ</b>									
Техническое перевооружение асфальтобетонного завода МУП «Спецдорремстрой» с переводом технологического оборудования на природный газ	Комитет по управлению имуществом администрации Петропавловск-Камчатского городского округа	Местный бюджет	906	0412	9901222	466	1 614.64000	1 614.64000	100.0
Модернизация и реконструкция тепличного комплекса МУП «Спецдорремстрой»		Местный бюджет	906	0503	9901223	466	7 395.00000	6 949.61900	94.0
<b>Итого по главному распорядителю, получателю бюджетных средств</b>							<b>9 009.64000</b>	<b>8 564.25900</b>	<b>95.1</b>
Реконструкция общественных туалетов	Комитет городского хозяйства администрации Петропавловск-Камчатского городского округа	Местный бюджет	907	0503	9901210	414	2 211.28148	2 211.28148	100.0
<b>Итого по главному распорядителю, получателю бюджетных средств</b>							<b>2 211.28148</b>	<b>2 211.28148</b>	<b>100.0</b>
Погашение задолженности по муниципальной долгосрочной целевой программе «Переселение граждан из непригодного и аварийного жилищного фонда в Петропавловск-Камчатском городском округе на 2012-2016 годы» (разработка проектно-сметной документации на строительство жилого дома по ул. Хасанской)	Департамент градостроительства и земельных отношений администрации Петропавловск-Камчатского городского округа	Местный бюджет	908	0501	9901259	414	200.20000	200.20000	100.0
Строительство объектов инженерной инфраструктуры Петропавловск-Камчатского городского округа (модульная трансформаторная подстанция по ул. Заводской)		Местный бюджет	908	0502	9901271	414	0.00011	0.00011	100.0
Обустройство мест захоронения в восточной части г. Петропавловска-Камчатского		Местный бюджет	908	0503	9901212	414	11 025.08647	8 954.86245	81.2
Строительство памятной стелы, посвященной присвоению звания «Город воинской славы» городу Петропавловску-Камчатскому		Местный бюджет	908	0804	9901213	414	46 000.00000	10 964.98100	23.8
Строительство стелы (въездного знака) г. Петропавловск-Камчатский		Местный бюджет	908	0804	9901214	414	2 311.67355	0.00000	0.0
Строительство здания городской поликлиники с реабилитационным центром по ул. Индустриальная в г. Петропавловск-Камчатский (в том числе корректировка проектной документации)		Местный бюджет	908	0902	9901266	414	859.00000	859.00000	100.0
		Краевые средства	908	0902	9904007	414	165 001.33000	165 001.33000	100.0
<b>Итого по главному распорядителю, получателю бюджетных средств</b>							<b>225 397.29013</b>	<b>185 980.37356</b>	<b>82.5</b>
<b>Итого по непрограммным инвестициям, в том числе:</b>							<b>236 618.21161</b>	<b>196 755.91404</b>	<b>83.2</b>
Краевые средства							165 001.33000	165 001.33000	100.0
Местный бюджет							71 616.88161	31 754.58404	44.3
<b>Итого инвестиции, в том числе:</b>							<b>1 573 318.50589</b>	<b>1 318 127.12952</b>	<b>83.8</b>
Федеральные средства							269 736.21305	163 679.13981	60.7
Краевые средства							1 026 562.41251	965 218.43220	94.0
Местный бюджет							277 019.88033	189 229.55751	68.3

Приложение 9  
к Решению Городской Думы  
Петропавловск-Камчатского городского округа  
от 01.07.2015 № 334-нд  
«Об утверждении отчета об исполнении бюджета  
Петропавловск-Камчатского городского округа за 2014 год»

### Отчет об исполнении муниципальных программ за 2014 год

тыс. рублей

Наименование муниципальной программы, инвестиционного мероприятия	Наименование подпрограммы	Наименование главного распорядителя, распорядителя, получателя бюджетных средств	Тип средств бюджета	Код мин-ва, ведомства	Раздел, подраздел	Целевая статья	Вид расходов	Годовой объем ассигнований	Исполнено	Процент исполнения (%)
Муниципальная программа «Развитие образования и социальная поддержка граждан в Петропавловск-Камчатском городском округе»	Подпрограмма «Развитие общего и дополнительного образования» Муниципальной программы «Развитие образования и социальная поддержка граждан в Петропавловск-Камчатском городском округе»	Департамент социального развития администрации Петропавловск-Камчатского городского округа	Местный бюджет	905	0709	0117001	612	5 107.00000	5 107.00000	100.0
			Местный бюджет	905	0709	0117001	622	7 984.20000	7 984.20000	100.0
			Местный бюджет	905	0709	0117003	612	165.00000	165.00000	100.0
			Местный бюджет	905	0709	0117003	622	535.00000	535.00000	100.0
			Местный бюджет	905	0709	0117004	244	744.93400	744.93400	100.0

Наименование муниципальной программы, инвестиционного мероприятия	Наименование подпрограммы	Наименование главного распорядителя, получателя бюджетных средств	Тип средств бюджета	Код мин-ва, ведомства	Раздел, подраздел	Целевая статья	Вид расходов	Годовой объем ассигнований	Исполнено	Процент исполнения (%)
			Местный бюджет	905	0709	0117004	350	486.65324	486.65324	100.0
			Местный бюджет	905	0709	0117004	612	1 510.37000	1 509.52775	99.9
			Местный бюджет	905	0709	0117004	622	917.08652	917.08652	100.0
			Местный бюджет	905	0709	0117005	622	50.00000	50.00000	100.0
			Местный бюджет	905	0709	0117006	612	418.82624	418.82624	100.0
			Местный бюджет	905	0709	0117006	622	159.00000	159.00000	100.0
			Местный бюджет	905	0709	0117007	622	399.66000	399.66000	100.0
			Местный бюджет	905	0709	0117008	612	2 328.00000	2 328.00000	100.0
			Местный бюджет	905	0709	0117008	622	13 688.39000	13 688.39000	100.0
			Местный бюджет	905	0709	0117009	612	90.00000	90.00000	100.0
			Местный бюджет	905	0709	0117009	622	115.00000	115.00000	100.0
			Местный бюджет	905	0709	0117010	244	100.00000	100.00000	100.0
			Местный бюджет	905	0709	0117010	612	140.00000	140.00000	100.0
			Местный бюджет	905	0709	0117010	622	260.00000	260.00000	100.0
			Местный бюджет	905	0709	0117011	612	1 800.00000	1 800.00000	100.0
			Местный бюджет	905	0709	0117011	622	200.00000	200.00000	100.0
			Местный бюджет	905	0709	0117012	612	1 620.00000	1 617.49500	99.8
			Местный бюджет	905	0709	0117012	622	230.00000	230.00000	100.0
			Местный бюджет	905	0709	0117013	612	115.70000	115.70000	100.0
			Местный бюджет	905	0709	0117013	622	280.00000	280.00000	100.0
			Местный бюджет	905	0709	0117014	612	329.72400	329.72400	100.0
			Местный бюджет	905	0709	0117014	622	219.81600	219.81600	100.0
			Местный бюджет	905	0709	0117015	612	46 388.47866	46 388.47866	100.0
			Местный бюджет	905	0709	0117015	622	36 011.84404	36 011.84404	100.0
			Местный бюджет	905	0709	0117016	612	40.00000	40.00000	100.0
			Местный бюджет	905	0709	0117016	622	160.00000	160.00000	100.0
			Местный бюджет	905	0709	0117017	612	380.23740	380.23740	100.0
			Местный бюджет	905	0709	0117017	622	1 626.09800	1 626.09800	100.0
			Местный бюджет	905	0709	0117018	622	1 518.20000	1 518.20000	100.0
			Местный бюджет	905	0709	0117019	612	250.00000	250.00000	100.0
			Местный бюджет	905	0709	0117019	622	750.00000	750.00000	100.0
<b>Итого Местный бюджет</b>								<b>127 119.21810</b>	<b>127 115.87085</b>	<b>100.0</b>
Муниципальная программа «Развитие образования и социальная поддержка граждан в Петропавловск-Камчатском городском округе»	Подпрограмма «Развитие общего и дополнительного образования» Муниципальной программы «Развитие образования и социальная поддержка граждан в Петропавловск-Камчатском городском округе»	Департамент социального развития администрации Петропавловск-Камчатского городского округа	Краевые средства	905	0709	0114006	244	46 761.13845	46 263.39393	98.9
			Краевые средства	905	0709	0114006	612	11 780.47651	11 698.81579	99.3
			Краевые средства	905	0709	0114006	622	15 879.34123	15 869.10700	99.9
<b>Итого Краевые средства</b>								<b>74 420.95619</b>	<b>73 831.31672</b>	<b>99.2</b>



Наименование муниципальной программы, инвестиционного мероприятия	Наименование подпрограммы	Наименование главного распорядителя, получателя бюджетных средств	Тип средств бюджета	Код мин-ва, ведомства	Раздел, подраздел	Целевая статья	Вид расходов	Годовой объем ассигнований	Исполнено	Процент исполнения (%)
Муниципальная программа «Развитие образования и социальная поддержка граждан в Петропавловск-Камчатском городском округе»	Подпрограмма «Развитие общего и дополнительного образования» Муниципальной программы «Развитие образования и социальная поддержка граждан в Петропавловск-Камчатском городском округе»	Департамент социального развития администрации Петропавловск-Камчатского городского округа	Федеральные средства	905	0709	0115027	622	5 293.36900	4 642.23625	87.7
<b>Итого Федеральный средства</b>								<b>5 293.36900</b>	<b>4 642.23625</b>	<b>87.7</b>
<b>Итого по подпрограмме, в том числе:</b>								<b>206 833.54329</b>	<b>205 589.42382</b>	<b>99.4</b>
<b>Федеральные средства</b>								<b>5 293.36900</b>	<b>4 642.23625</b>	<b>87.7</b>
<b>Краевые средства</b>								<b>74 420.95619</b>	<b>73 831.31672</b>	<b>99.2</b>
<b>Местный бюджет</b>								<b>127 119.21810</b>	<b>127 115.87085</b>	<b>100.0</b>
Муниципальная программа «Развитие образования и социальная поддержка граждан в Петропавловск-Камчатском городском округе»	Подпрограмма «Развитие дошкольного образования» Муниципальной программы «Развитие образования и социальная поддержка граждан в Петропавловск-Камчатском городском округе»	Департамент социального развития администрации Петропавловск-Камчатского городского округа	Местный бюджет	905	0709	0127039	612	3 824.50000	3 824.50000	100.0
			Местный бюджет	905	0709	0127039	622	20 741.75335	20 741.75335	100.0
			Местный бюджет	905	0709	0127040	810	4 181.43265	4 181.43265	100.0
			Местный бюджет	905	0709	0127041	612	2 286.26645	2 286.26645	100.0
			Местный бюджет	905	0709	0127041	622	750.00000	750.00000	100.0
			Местный бюджет	905	0709	0127042	612	217.80000	217.80000	100.0
			Местный бюджет	905	0709	0127042	622	225.00000	225.00000	100.0
			Местный бюджет	905	0709	0127043	612	400.00000	400.00000	100.0
			Местный бюджет	905	0709	0127043	622	520.00000	520.00000	100.0
			Местный бюджет	905	0709	0127045	622	1 682.40000	1 682.40000	100.0
			Местный бюджет	905	0709	0127046	612	154.24000	148.77200	96.5
			Местный бюджет	905	0709	0127046	622	71.87400	71.87400	100.0
			Местный бюджет	905	0709	0127047	622	418.00000	418.00000	100.0
			Местный бюджет	905	0709	0127048	612	3 213.40000	3 213.40000	100.0
			Местный бюджет	905	0709	0127048	622	3 429.10000	3 429.10000	100.0
			Местный бюджет	905	0709	0127049	622	75.00000	75.00000	100.0
			Местный бюджет	905	0709	0127050	244	335.00000	327.22660	97.7
<b>Итого Местный бюджет</b>								<b>42 525.76645</b>	<b>42 512.52505</b>	<b>100.0</b>
Муниципальная программа «Развитие образования и социальная поддержка граждан в Петропавловск-Камчатском городском округе»	Подпрограмма «Развитие дошкольного образования» Муниципальной программы «Развитие образования и социальная поддержка граждан в Петропавловск-Камчатском городском округе»	Департамент социального развития администрации Петропавловск-Камчатского городского округа	Краевые средства	905	0709	0124006	612	13 038.38996	13 038.38996	100.0
			Краевые средства	905	0709	0124006	622	21 021.34167	21 021.34167	100.0
<b>Итого Краевые средства</b>								<b>34 059.73163</b>	<b>34 059.73163</b>	<b>100.0</b>
Муниципальная программа «Развитие образования и социальная поддержка граждан в Петропавловск-Камчатском городском округе»	Подпрограмма «Развитие дошкольного образования» Муниципальной программы «Развитие образования и социальная поддержка граждан в Петропавловск-Камчатском городском округе»	Департамент градостроительства и земельных отношений администрации Петропавловск-Камчатского городского округа	Местный бюджет	908	0701	0127051	414	2 678.97557	2 253.03876	84.1
<b>Итого Местный бюджет</b>								<b>2 678.97557</b>	<b>2 253.03876</b>	<b>84.1</b>
Муниципальная программа «Развитие образования и социальная поддержка граждан в Петропавловск-Камчатском городском округе»	Подпрограмма «Развитие дошкольного образования» Муниципальной программы «Развитие образования и социальная поддержка граждан в Петропавловск-Камчатском городском округе»	Департамент градостроительства и земельных отношений администрации Петропавловск-Камчатского городского округа	Краевые средства	908	0701	0124007	414	35 040.30198	35 040.30198	100.0
<b>Итого Краевые средства</b>								<b>35 040.30198</b>	<b>35 040.30198</b>	<b>100.0</b>

Наименование муниципальной программы, инвестиционного мероприятия	Наименование подпрограммы	Наименование главного распорядителя, получателя бюджетных средств	Тип средств бюджета	Код мин-ва, ведомства	Раздел, подраздел	Целевая статья	Вид расходов	Годовой объем ассигнований	Исполнено	Процент исполнения (%)
Муниципальная программа «Развитие образования и социальная поддержка граждан в Петропавловск-Камчатском городском округе»	Подпрограмма «Развитие дошкольного образования» Муниципальной программы «Развитие образования и социальная поддержка граждан в Петропавловск-Камчатском городском округе»	Департамент градостроительства и земельных отношений администрации Петропавловск-Камчатского городского округа	Федеральные средства	908	0701	0125059	414	105 606.61305	105 606.61305	100.0
<b>Итого Федеральный средства</b>								<b>105 606.61305</b>	<b>105 606.61305</b>	<b>100.0</b>
<b>Итого по подпрограмме, в том числе:</b>								<b>219 911.38868</b>	<b>219 472.21047</b>	<b>99.8</b>
<b>Федеральные средства</b>								<b>105 606.61305</b>	<b>105 606.61305</b>	<b>100.0</b>
<b>Краевые средства</b>								<b>69 100.03361</b>	<b>69 100.03361</b>	<b>100.0</b>
<b>Местный бюджет</b>								<b>45 204.74202</b>	<b>44 765.56381</b>	<b>99.0</b>
Муниципальная программа «Развитие образования и социальная поддержка граждан в Петропавловск-Камчатском городском округе»	Подпрограмма «Обеспечение пожарной безопасности объектов социальной сферы» Муниципальной программы «Развитие образования и социальная поддержка граждан в Петропавловск-Камчатском городском округе»	Департамент социального развития администрации Петропавловск-Камчатского городского округа	Местный бюджет	905	0709	0137072	612	1 864.76000	1 864.76000	100.0
			Местный бюджет	905	0709	0137072	622	630.00000	630.00000	100.0
<b>Итого Местный бюджет</b>								<b>2 494.76000</b>	<b>2 494.76000</b>	<b>100.0</b>
<b>Итого по подпрограмме, в том числе:</b>								<b>2 494.76000</b>	<b>2 494.76000</b>	<b>100.0</b>
<b>Местный бюджет</b>								<b>2 494.76000</b>	<b>2 494.76000</b>	<b>100.0</b>
Муниципальная программа «Развитие образования и социальная поддержка граждан в Петропавловск-Камчатском городском округе»	Подпрограмма «Реализация социальной политики в Петропавловск-Камчатском городском округе» Муниципальной программы «Развитие образования и социальная поддержка граждан в Петропавловск-Камчатском городском округе»	Департамент социального развития администрации Петропавловск-Камчатского городского округа	Местный бюджет	905	1002	0147076	244	37.50000	0.00000	0.0
			Местный бюджет	905	1002	0147077	244	75.00000	75.00000	100.0
<b>Итого Местный бюджет</b>								<b>112.50000</b>	<b>75.00000</b>	<b>66.7</b>
Муниципальная программа «Развитие образования и социальная поддержка граждан в Петропавловск-Камчатском городском округе»	Подпрограмма «Реализация социальной политики в Петропавловск-Камчатском городском округе» Муниципальной программы «Развитие образования и социальная поддержка граждан в Петропавловск-Камчатском городском округе»	Департамент социального развития администрации Петропавловск-Камчатского городского округа	Краевые средства	905	1002	0144006	244	450.00000	380.85166	84.6
<b>Итого Краевые средства</b>								<b>450.00000</b>	<b>380.85166</b>	<b>84.6</b>
Муниципальная программа «Развитие образования и социальная поддержка граждан в Петропавловск-Камчатском городском округе»	Подпрограмма «Реализация социальной политики в Петропавловск-Камчатском городском округе» Муниципальной программы «Развитие образования и социальная поддержка граждан в Петропавловск-Камчатском городском округе»	Департамент социального развития администрации Петропавловск-Камчатского городского округа	Федеральные средства	905	1002	0145027	244	300.00000	230.26189	76.8
<b>Итого Федеральный средства</b>								<b>300.00000</b>	<b>230.26189</b>	<b>76.8</b>
<b>Итого по подпрограмме, в том числе:</b>								<b>862.50000</b>	<b>686.11355</b>	<b>79.5</b>
<b>Федеральные средства</b>								<b>300.00000</b>	<b>230.26189</b>	<b>76.8</b>
<b>Краевые средства</b>								<b>450.00000</b>	<b>380.85166</b>	<b>84.6</b>
<b>Местный бюджет</b>								<b>112.50000</b>	<b>75.00000</b>	<b>66.7</b>
<b>Итого по программе, в том числе:</b>								<b>430 102.19197</b>	<b>428 242.50784</b>	<b>99.6</b>
<b>Федеральные средства</b>								<b>111 199.98205</b>	<b>110 479.11119</b>	<b>99.4</b>
<b>Краевые средства</b>								<b>143 970.98980</b>	<b>143 312.20199</b>	<b>99.5</b>
<b>Местный бюджет</b>								<b>174 931.22012</b>	<b>174 451.19466</b>	<b>99.7</b>
Муниципальная программа «Обеспечение доступным и комфортным жильем жителей Петропавловск-Камчатского городского округа»	Подпрограмма «Переселение граждан из непригодного и аварийного жилищного фонда» Муниципальной программы «Обеспечение доступным и комфортным жильем жителей Петропавловск-Камчатского городского округа»	Департамент градостроительства и земельных отношений администрации Петропавловск-Камчатского городского округа	Местный бюджет	908	0501	0217096	243	8 921.84441	5 120.45962	57.4
<b>Итого Местный бюджет</b>								<b>8 921.84441</b>	<b>5 120.45962</b>	<b>57.4</b>

Наименование муниципальной программы, инвестиционного мероприятия	Наименование подпрограммы	Наименование главного распорядителя, получателя бюджетных средств	Тип средств бюджета	Код мин-ва, ведомства	Раздел, подраздел	Целевая статья	Вид расходов	Годовой объем ассигнований	Исполнено	Процент исполнения (%)
Муниципальная программа «Обеспечение доступным и комфортным жильем жителей Петропавловск-Камчатского городского округа»	Подпрограмма «Переселение граждан из непригодного и аварийного жилищного фонда» Муниципальной программы «Обеспечение доступным и комфортным жильем жителей Петропавловск-Камчатского городского округа»	Департамент градостроительства и земельных отношений администрации Петропавловск-Камчатского городского округа	Краевые средства	908	0501	0214007	414	2 289.29700	2 289.29700	100.0
<b>Итого Краевые средства</b>								<b>2 289.29700</b>	<b>2 289.29700</b>	<b>100.0</b>
Муниципальная программа «Обеспечение доступным и комфортным жильем жителей Петропавловск-Камчатского городского округа»	Подпрограмма «Переселение граждан из непригодного и аварийного жилищного фонда» Муниципальной программы «Обеспечение доступным и комфортным жильем жителей Петропавловск-Камчатского городского округа»	Департамент управления жилищным фондом администрации Петропавловск-Камчатского городского округа	Местный бюджет	913	0501	0217095	412	72 669.70000	70 831.69339	97.5
			Местный бюджет	913	0501	0217098	244	188.60000	188.60000	100.0
<b>Итого Местный бюджет</b>								<b>72 858.30000</b>	<b>71 020.29339</b>	<b>97.5</b>
<b>Итого по подпрограмме, в том числе:</b>								<b>84 069.44141</b>	<b>78 430.05001</b>	<b>93.3</b>
<b>Краевые средства</b>								<b>2 289.29700</b>	<b>2 289.29700</b>	<b>100.0</b>
<b>Местный бюджет</b>								<b>81 780.14441</b>	<b>76 140.75301</b>	<b>93.1</b>
Муниципальная программа «Обеспечение доступным и комфортным жильем жителей Петропавловск-Камчатского городского округа»	Подпрограмма «Стимулирование развития жилищного строительства» Муниципальной программы «Обеспечение доступным и комфортным жильем жителей Петропавловск-Камчатского городского округа»	Департамент градостроительства и земельных отношений администрации Петропавловск-Камчатского городского округа	Местный бюджет	908	0501	0227117	244	263.68315	263.68315	100.0
			Местный бюджет	908	0501	0227118	244	76.30393	33.85793	44.4
			Местный бюджет	908	0502	0227115	414	626.00000	85.50000	13.7
			Местный бюджет	908	0502	0227116	414	5 371.46100	3 706.03884	69.0
<b>Итого Местный бюджет</b>								<b>6 337.44808</b>	<b>4 089.07992</b>	<b>64.5</b>
Муниципальная программа «Обеспечение доступным и комфортным жильем жителей Петропавловск-Камчатского городского округа»	Подпрограмма «Стимулирование развития жилищного строительства» Муниципальной программы «Обеспечение доступным и комфортным жильем жителей Петропавловск-Камчатского городского округа»	Департамент градостроительства и земельных отношений администрации Петропавловск-Камчатского городского округа	Краевые средства	908	0501	0224006	244	30 256.56607	29 456.56607	97.4
			Краевые средства	908	0502	0224007	414	246 769.87600	239 994.64648	97.3
<b>Итого Краевые средства</b>								<b>277 026.44207</b>	<b>269 451.21255</b>	<b>97.3</b>
Муниципальная программа «Обеспечение доступным и комфортным жильем жителей Петропавловск-Камчатского городского округа»	Подпрограмма «Стимулирование развития жилищного строительства» Муниципальной программы «Обеспечение доступным и комфортным жильем жителей Петропавловск-Камчатского городского округа»	Департамент управления жилищным фондом администрации Петропавловск-Камчатского городского округа	Краевые средства	913	1004	0224025	244	1 727.82800	1 655.59400	95.8
			Краевые средства	913	1004	0224025	412	176 811.44242	175 696.40482	99.4
<b>Итого Краевые средства</b>								<b>178 539.27042</b>	<b>177 351.99882</b>	<b>99.3</b>
Муниципальная программа «Обеспечение доступным и комфортным жильем жителей Петропавловск-Камчатского городского округа»	Подпрограмма «Стимулирование развития жилищного строительства» Муниципальной программы «Обеспечение доступным и комфортным жильем жителей Петропавловск-Камчатского городского округа»	Департамент управления жилищным фондом администрации Петропавловск-Камчатского городского округа	Федеральные средства	913	1004	0225082	412	5 769.60000	5 769.60000	100.0
<b>Итого Федеральный средства</b>								<b>5 769.60000</b>	<b>5 769.60000</b>	<b>100.0</b>
<b>Итого по подпрограмме, в том числе:</b>								<b>467 672.76057</b>	<b>456 661.89129</b>	<b>97.6</b>
<b>Федеральные средства</b>								<b>5 769.60000</b>	<b>5 769.60000</b>	<b>100.0</b>
<b>Краевые средства</b>								<b>455 565.71249</b>	<b>446 803.21137</b>	<b>98.1</b>
<b>Местный бюджет</b>								<b>6 337.44808</b>	<b>4 089.07992</b>	<b>64.5</b>
Муниципальная программа «Обеспечение доступным и комфортным жильем жителей Петропавловск-Камчатского городского округа»	Подпрограмма «Повышение устойчивости жилых домов, основных объектов и систем жизнеобеспечения» Муниципальной программы «Обеспечение доступным и комфортным жильем жителей Петропавловск-Камчатского городского округа»	Департамент градостроительства и земельных отношений администрации Петропавловск-Камчатского городского округа	Местный бюджет	908	0501	0237142	810	1 807.09300	0.00000	0.0
			Местный бюджет	908	0501	0237143	414	8 000.00000	2 490.45000	31.1
			Местный бюджет	908	0501	0237145	243	16 860.29906	16 860.29906	100.0
			Местный бюджет	908	0701	0237141	414	500.00000	0.00000	0.0
			Местный бюджет	908	0702	0237139	414	2 865.00000	2 758.53751	96.3
			Местный бюджет	908	0702	0237141	414	1 130.00000	1 000.00000	88.5
<b>Итого Местный бюджет</b>								<b>31 162.39206</b>	<b>23 109.28657</b>	<b>74.2</b>

Наименование муниципальной программы, инвестиционного мероприятия	Наименование подпрограммы	Наименование главного распорядителя, получателя бюджетных средств	Тип средств бюджета	Код мин-ва, ведомства	Раздел, подраздел	Целевая статья	Вид расходов	Годовой объем ассигнований	Исполнено	Процент исполнения (%)
Муниципальная программа «Обеспечение доступным и комфортным жильем жителей Петропавловск-Камчатского городского округа»	Подпрограмма «Повышение устойчивости жилых домов, основных объектов и систем жизнеобеспечения» Муниципальной программы «Обеспечение доступным и комфортным жильем жителей Петропавловск-Камчатского городского округа»	Департамент градостроительства и земельных отношений администрации Петропавловск-Камчатского городского округа	Краевые средства	908	0702	0234007	414	4 430.00000	4 030.00000	91.0
<b>Итого Краевые средства</b>								<b>4 430.00000</b>	<b>4 030.00000</b>	<b>91.0</b>
Муниципальная программа «Обеспечение доступным и комфортным жильем жителей Петропавловск-Камчатского городского округа»	Подпрограмма «Повышение устойчивости жилых домов, основных объектов и систем жизнеобеспечения» Муниципальной программы «Обеспечение доступным и комфортным жильем жителей Петропавловск-Камчатского городского округа»	Департамент градостроительства и земельных отношений администрации Петропавловск-Камчатского городского округа	Федеральные средства	908	0701	0235105	414	76 900.00000	0.00000	0.0
			Федеральные средства	908	0702	0235105	414	81 460.00000	52 302.92676	64.2
<b>Итого Федеральный средства</b>								<b>158 360.00000</b>	<b>52 302.92676</b>	<b>33.0</b>
<b>Итого по подпрограмме, в том числе:</b>								<b>193 952.39206</b>	<b>79 442.21333</b>	<b>41.0</b>
<b>Федеральные средства</b>								<b>158 360.00000</b>	<b>52 302.92676</b>	<b>33.0</b>
<b>Краевые средства</b>								<b>4 430.00000</b>	<b>4 030.00000</b>	<b>91.0</b>
<b>Местный бюджет</b>								<b>31 162.39206</b>	<b>23 109.28657</b>	<b>74.2</b>
Муниципальная программа «Обеспечение доступным и комфортным жильем жителей Петропавловск-Камчатского городского округа»	Подпрограмма «Обеспечение жильем молодых семей» Муниципальной программы «Обеспечение доступным и комфортным жильем жителей Петропавловск-Камчатского городского округа»	Управление культуры, спорта и молодежной политики администрации Петропавловск-Камчатского городского округа	Местный бюджет	915	0707	0247166	322	13 190.29700	12 780.64580	96.9
<b>Итого Местный бюджет</b>								<b>13 190.29700</b>	<b>12 780.64580</b>	<b>96.9</b>
Муниципальная программа «Обеспечение доступным и комфортным жильем жителей Петропавловск-Камчатского городского округа»	Подпрограмма «Обеспечение жильем молодых семей» Муниципальной программы «Обеспечение доступным и комфортным жильем жителей Петропавловск-Камчатского городского округа»	Управление культуры, спорта и молодежной политики администрации Петропавловск-Камчатского городского округа	Краевые средства	915	0707	0244007	322	34 988.71700	33 911.34320	96.9
<b>Итого Краевые средства</b>								<b>34 988.71700</b>	<b>33 911.34320</b>	<b>96.9</b>
Муниципальная программа «Обеспечение доступным и комфортным жильем жителей Петропавловск-Камчатского городского округа»	Подпрограмма «Обеспечение жильем молодых семей» Муниципальной программы «Обеспечение доступным и комфортным жильем жителей Петропавловск-Камчатского городского округа»	Управление культуры, спорта и молодежной политики администрации Петропавловск-Камчатского городского округа	Федеральные средства	915	0707	0245020	322	34 261.14300	33 206.79500	96.9
<b>Итого Федеральный средства</b>								<b>34 261.14300</b>	<b>33 206.79500</b>	<b>96.9</b>
<b>Итого по подпрограмме, в том числе:</b>								<b>82 440.15700</b>	<b>79 898.78400</b>	<b>96.9</b>
<b>Федеральные средства</b>								<b>34 261.14300</b>	<b>33 206.79500</b>	<b>96.9</b>
<b>Краевые средства</b>								<b>34 988.71700</b>	<b>33 911.34320</b>	<b>96.9</b>
<b>Местный бюджет</b>								<b>13 190.29700</b>	<b>12 780.64580</b>	<b>96.9</b>
<b>Итого по программе, в том числе:</b>								<b>828 134.75104</b>	<b>694 432.93863</b>	<b>83.9</b>
<b>Федеральные средства</b>								<b>198 390.74300</b>	<b>91 279.32176</b>	<b>46.0</b>
<b>Краевые средства</b>								<b>497 273.72649</b>	<b>487 033.85157</b>	<b>97.9</b>
<b>Местный бюджет</b>								<b>132 470.28155</b>	<b>116 119.76530</b>	<b>87.7</b>
Муниципальная программа «Энергоэффективность, развитие энергетики и коммунального хозяйства, обеспечение жителей Петропавловск-Камчатского городского округа коммунальными услугами, услугами по благоустройству территории и охрана окружающей среды»	Подпрограмма «Энергобережение и повышение энергетической эффективности» Муниципальной программы «Энергоэффективность, развитие энергетики и коммунального хозяйства, обеспечение жителей Петропавловск-Камчатского городского округа коммунальными услугами, услугами по благоустройству территории и охрана окружающей среды»	Администрация Петропавловск-Камчатского городского округа	Местный бюджет	903	0502	0317191	415	527.66000	527.66000	100.0
			Местный бюджет	903	0502	0317192	415	415.34000	415.34000	100.0
<b>Итого Местный бюджет</b>								<b>943.00000</b>	<b>943.00000</b>	<b>100.0</b>

Наименование муниципальной программы, инвестиционного мероприятия	Наименование подпрограммы	Наименование главного распорядителя, получателя бюджетных средств	Тип средств бюджета	Код мин-ва, ведомства	Раздел, подраздел	Целевая статья	Вид расходов	Годовой объем ассигнований	Исполнено	Процент исполнения (%)
Муниципальная программа «Энергоэффективность, развитие энергетики и коммунального хозяйства, обеспечение жителей Петропавловск-Камчатского городского округа коммунальными услугами, услугами по благоустройству территории и охрана окружающей среды»	Подпрограмма «Энергосбережение и повышение энергетической эффективности» Муниципальной программы «Энергоэффективность, развитие энергетики и коммунального хозяйства, обеспечение жителей Петропавловск-Камчатского городского округа коммунальными услугами, услугами по благоустройству территории и охрана окружающей среды»	Администрация Петропавловск-Камчатского городского округа	Краевые средства	903	0502	0314007	415	46 201.34000	46 201.34000	100.0
<b>Итого Краевые средства</b>								<b>46 201.34000</b>	<b>46 201.34000</b>	<b>100.0</b>
Муниципальная программа «Энергоэффективность, развитие энергетики и коммунального хозяйства, обеспечение жителей Петропавловск-Камчатского городского округа коммунальными услугами, услугами по благоустройству территории и охрана окружающей среды»	Подпрограмма «Энергосбережение и повышение энергетической эффективности» Муниципальной программы «Энергоэффективность, развитие энергетики и коммунального хозяйства, обеспечение жителей Петропавловск-Камчатского городского округа коммунальными услугами, услугами по благоустройству территории и охрана окружающей среды»	Департамент социального развития администрации Петропавловск-Камчатского городского округа	Местный бюджет	905	0709	0317190	244	7.22000	7.22000	100.0
			Местный бюджет	905	0709	0317190	612	31 055.00000	31 054.99992	100.0
			Местный бюджет	905	0709	0317190	622	27 045.00000	27 045.00000	100.0
			Местный бюджет	905	1006	0317187	244	30.61224	30.49741	99.6
<b>Итого Местный бюджет</b>								<b>58 137.83224</b>	<b>58 137.71733</b>	<b>100.0</b>
Муниципальная программа «Энергоэффективность, развитие энергетики и коммунального хозяйства, обеспечение жителей Петропавловск-Камчатского городского округа коммунальными услугами, услугами по благоустройству территории и охрана окружающей среды»	Подпрограмма «Энергосбережение и повышение энергетической эффективности» Муниципальной программы «Энергоэффективность, развитие энергетики и коммунального хозяйства, обеспечение жителей Петропавловск-Камчатского городского округа коммунальными услугами, услугами по благоустройству территории и охрана окружающей среды»	Департамент социального развития администрации Петропавловск-Камчатского городского округа	Краевые средства	905	1006	0314006	244	1 500.00000	1 494.37475	99.6
<b>Итого Краевые средства</b>								<b>1 500.00000</b>	<b>1 494.37475</b>	<b>99.6</b>
Муниципальная программа «Энергоэффективность, развитие энергетики и коммунального хозяйства, обеспечение жителей Петропавловск-Камчатского городского округа коммунальными услугами, услугами по благоустройству территории и охрана окружающей среды»	Подпрограмма «Энергосбережение и повышение энергетической эффективности» Муниципальной программы «Энергоэффективность, развитие энергетики и коммунального хозяйства, обеспечение жителей Петропавловск-Камчатского городского округа коммунальными услугами, услугами по благоустройству территории и охрана окружающей среды»	Комитет городского хозяйства администрации Петропавловск-Камчатского городского округа	Местный бюджет	907	0502	0317195	414	71.42899	69.30000	97.0
			Местный бюджет	907	0502	0317196	414	66.32632	64.35000	97.0
			Местный бюджет	907	0502	0317197	414	66.32632	64.35000	97.0
<b>Итого Местный бюджет</b>								<b>204.08163</b>	<b>198.00000</b>	<b>97.0</b>
Муниципальная программа «Энергоэффективность, развитие энергетики и коммунального хозяйства, обеспечение жителей Петропавловск-Камчатского городского округа коммунальными услугами, услугами по благоустройству территории и охрана окружающей среды»	Подпрограмма «Энергосбережение и повышение энергетической эффективности» Муниципальной программы «Энергоэффективность, развитие энергетики и коммунального хозяйства, обеспечение жителей Петропавловск-Камчатского городского округа коммунальными услугами, услугами по благоустройству территории и охрана окружающей среды»	Комитет городского хозяйства администрации Петропавловск-Камчатского городского округа	Краевые средства	907	0502	0314007	414	10 000.00000	9 702.00000	97.0
<b>Итого Краевые средства</b>								<b>10 000.00000</b>	<b>9 702.00000</b>	<b>97.0</b>
Муниципальная программа «Энергоэффективность, развитие энергетики и коммунального хозяйства, обеспечение жителей Петропавловск-Камчатского городского округа коммунальными услугами, услугами по благоустройству территории и охрана окружающей среды»	Подпрограмма «Энергосбережение и повышение энергетической эффективности» Муниципальной программы «Энергоэффективность, развитие энергетики и коммунального хозяйства, обеспечение жителей Петропавловск-Камчатского городского округа коммунальными услугами, услугами по благоустройству территории и охрана окружающей среды»	Департамент управления жилищным фондом администрации Петропавловск-Камчатского городского округа	Местный бюджет	913	0501	0317187	244	790.46741	790.46741	100.0
			Местный бюджет	913	0501	0317187	810	250.00000	248.80227	99.5
<b>Итого Местный бюджет</b>								<b>1 040.46741</b>	<b>1 039.26968</b>	<b>99.9</b>

Наименование муниципальной программы, инвестиционного мероприятия	Наименование подпрограммы	Наименование главного распорядителя, получателя бюджетных средств	Тип средств бюджета	Код мин-ва, ведомства	Раздел, подраздел	Целевая статья	Вид расходов	Годовой объем ассигнований	Исполнено	Процент исполнения (%)
Муниципальная программа «Энергоэффективность, развитие энергетики и коммунального хозяйства, обеспечение жителей Петропавловск-Камчатского городского округа коммунальными услугами, услугами по благоустройству территории и охрана окружающей среды»	Подпрограмма «Энергосбережение и повышение энергетической эффективности» Муниципальной программы «Энергоэффективность, развитие энергетики и коммунального хозяйства, обеспечение жителей Петропавловск-Камчатского городского округа коммунальными услугами, услугами по благоустройству территории и охрана окружающей среды»	Департамент управления жилищным фондом администрации Петропавловск-Камчатского городского округа	Краевые средства	913	0501	0314006	244	719.80000	715.82750	99.4
			Краевые средства	913	0501	0314006	810	12 176.20000	11 103.57529	91.2
<b>Итого Краевые средства</b>								<b>12 896.00000</b>	<b>11 819.40279</b>	<b>91.7</b>
<b>Итого по подпрограмме, в том числе:</b>								<b>130 922.72128</b>	<b>129 535.10455</b>	<b>98.9</b>
<b>Краевые средства</b>								<b>70 597.34000</b>	<b>69 217.11754</b>	<b>98.0</b>
<b>Местный бюджет</b>								<b>60 325.38128</b>	<b>60 317.98701</b>	<b>100.0</b>
Муниципальная программа «Энергоэффективность, развитие энергетики и коммунального хозяйства, обеспечение жителей Петропавловск-Камчатского городского округа коммунальными услугами, услугами по благоустройству территории и охрана окружающей среды»	Подпрограмма «Модернизация жилищно-коммунального хозяйства» Муниципальной программы «Энергоэффективность, развитие энергетики и коммунального хозяйства, обеспечение жителей Петропавловск-Камчатского городского округа коммунальными услугами, услугами по благоустройству территории и охрана окружающей среды»	Комитет по управлению имуществом администрации Петропавловск-Камчатского городского округа	Местный бюджет	906	0406	0324003	810	120 415.46720	120 415.46720	100.0
			Местный бюджет	906	0502	0327213	414	1 112.23166	323.87522	29.1
			Местный бюджет	906	0502	0327219	414	944.92000	944.92000	100.0
			Местный бюджет	906	0502	0327221	810	5 193.19000	5 193.19000	100.0
<b>Итого Местный бюджет</b>								<b>127 665.80886</b>	<b>126 877.45242</b>	<b>99.4</b>
Муниципальная программа «Энергоэффективность, развитие энергетики и коммунального хозяйства, обеспечение жителей Петропавловск-Камчатского городского округа коммунальными услугами, услугами по благоустройству территории и охрана окружающей среды»	Подпрограмма «Модернизация жилищно-коммунального хозяйства» Муниципальной программы «Энергоэффективность, развитие энергетики и коммунального хозяйства, обеспечение жителей Петропавловск-Камчатского городского округа коммунальными услугами, услугами по благоустройству территории и охрана окружающей среды»	Комитет по управлению имуществом администрации Петропавловск-Камчатского городского округа	Краевые средства	906	0502	0324007	414	57 274.51800	18 645.04581	32.6
<b>Итого Краевые средства</b>								<b>57 274.51800</b>	<b>18 645.04581</b>	<b>32.6</b>
Муниципальная программа «Энергоэффективность, развитие энергетики и коммунального хозяйства, обеспечение жителей Петропавловск-Камчатского городского округа коммунальными услугами, услугами по благоустройству территории и охрана окружающей среды»	Подпрограмма «Модернизация жилищно-коммунального хозяйства» Муниципальной программы «Энергоэффективность, развитие энергетики и коммунального хозяйства, обеспечение жителей Петропавловск-Камчатского городского округа коммунальными услугами, услугами по благоустройству территории и охрана окружающей среды»	Комитет городского хозяйства администрации Петропавловск-Камчатского городского округа	Местный бюджет	907	0502	0327211	244	106.47960	106.47959	100.0
			Местный бюджет	907	0502	0327211	414	1 120.54843	1 120.54843	100.0
			Местный бюджет	907	0502	0327211	810	344.74502	344.74502	100.0
			Местный бюджет	907	0502	0327212	244	60.93687	0.00000	0.0
			Местный бюджет	907	0502	0327215	810	9 190.76000	9 032.50000	98.3
			Местный бюджет	907	0502	0327216	810	168.00000	168.00000	100.0
			Местный бюджет	907	0502	0327218	810	136.65306	136.28206	99.7
			Местный бюджет	907	0502	0327222	810	20 619.53721	20 619.53577	100.0
			Местный бюджет	907	0502	0327224	810	1 779.38776	1 779.38776	100.0
			Местный бюджет	907	0502	0327225	810	125.53750	125.53750	100.0
<b>Итого Местный бюджет</b>								<b>33 652.58545</b>	<b>33 433.01613</b>	<b>99.3</b>
Муниципальная программа «Энергоэффективность, развитие энергетики и коммунального хозяйства, обеспечение жителей Петропавловск-Камчатского городского округа коммунальными услугами, услугами по благоустройству территории и охрана окружающей среды»	Подпрограмма «Модернизация жилищно-коммунального хозяйства» Муниципальной программы «Энергоэффективность, развитие энергетики и коммунального хозяйства, обеспечение жителей Петропавловск-Камчатского городского округа коммунальными услугами, услугами по благоустройству территории и охрана окружающей среды»	Комитет городского хозяйства администрации Петропавловск-Камчатского городского округа	Краевые средства	907	0502	0324006	244	8 203.40664	5 217.50019	63.6
			Краевые средства	907	0502	0324006	810	156 970.20000	156 952.02118	100.0
<b>Итого Краевые средства</b>								<b>165 173.60664</b>	<b>162 169.52137</b>	<b>98.2</b>



Наименование муниципальной программы, инвестиционного мероприятия	Наименование подпрограммы	Наименование главного распорядителя, получателя бюджетных средств	Тип средств бюджета	Код мин-ва, ведомства	Раздел, подраздел	Целевая статья	Вид расходов	Годовой объем ассигнований	Исполнено	Процент исполнения (%)
<b>Итого по подпрограмме, в том числе:</b>								<b>383 766.51895</b>	<b>341 125.03573</b>	<b>88.9</b>
<b>Краевые средства</b>								<b>222 448.12464</b>	<b>180 814.56718</b>	<b>81.3</b>
<b>Местный бюджет</b>								<b>161 318.39431</b>	<b>160 310.46855</b>	<b>99.4</b>
Муниципальная программа «Энергоэффективность, развитие энергетики и коммунального хозяйства, обеспечение жителей Петропавловск-Камчатского городского округа коммунальными услугами, услугами по благоустройству территории и охрана окружающей среды»	Подпрограмма «Комплексное благоустройство Петропавловск-Камчатского городского округа» Муниципальной программы «Энергоэффективность, развитие энергетики и коммунального хозяйства, обеспечение жителей Петропавловск-Камчатского городского округа коммунальными услугами, услугами по благоустройству территории и охрана окружающей среды»	Департамент социального развития администрации Петропавловск-Камчатского городского округа	Местный бюджет	905	0709	0337249	612	77.62100	77.62100	100.0
			Местный бюджет	905	0709	0337251	612	384.80000	384.80000	100.0
			Местный бюджет	905	0709	0337251	622	912.76200	912.76200	100.0
<b>Итого Местный бюджет</b>								<b>1 375.18300</b>	<b>1 375.18300</b>	<b>100.0</b>
Муниципальная программа «Энергоэффективность, развитие энергетики и коммунального хозяйства, обеспечение жителей Петропавловск-Камчатского городского округа коммунальными услугами, услугами по благоустройству территории и охрана окружающей среды»	Подпрограмма «Комплексное благоустройство Петропавловск-Камчатского городского округа» Муниципальной программы «Энергоэффективность, развитие энергетики и коммунального хозяйства, обеспечение жителей Петропавловск-Камчатского городского округа коммунальными услугами, услугами по благоустройству территории и охрана окружающей среды»	Департамент социального развития администрации Петропавловск-Камчатского городского округа	Краевые средства	905	0709	0334006	612	2 037.15400	2 037.15400	100.0
			Краевые средства	905	0709	0334006	622	4 021.08800	4 021.08800	100.0
<b>Итого Краевые средства</b>								<b>6 058.24200</b>	<b>6 058.24200</b>	<b>100.0</b>
Муниципальная программа «Энергоэффективность, развитие энергетики и коммунального хозяйства, обеспечение жителей Петропавловск-Камчатского городского округа коммунальными услугами, услугами по благоустройству территории и охрана окружающей среды»	Подпрограмма «Комплексное благоустройство Петропавловск-Камчатского городского округа» Муниципальной программы «Энергоэффективность, развитие энергетики и коммунального хозяйства, обеспечение жителей Петропавловск-Камчатского городского округа коммунальными услугами, услугами по благоустройству территории и охрана окружающей среды»	Комитет по управлению имуществом администрации Петропавловск-Камчатского городского округа	Местный бюджет	906	0502	0337252	244	1 081.86811	1 081.86811	100.0
			Местный бюджет	906	0502	0337253	244	707.81138	707.81138	100.0
<b>Итого Местный бюджет</b>								<b>1 789.67949</b>	<b>1 789.67949</b>	<b>100.0</b>
Муниципальная программа «Энергоэффективность, развитие энергетики и коммунального хозяйства, обеспечение жителей Петропавловск-Камчатского городского округа коммунальными услугами, услугами по благоустройству территории и охрана окружающей среды»	Подпрограмма «Комплексное благоустройство Петропавловск-Камчатского городского округа» Муниципальной программы «Энергоэффективность, развитие энергетики и коммунального хозяйства, обеспечение жителей Петропавловск-Камчатского городского округа коммунальными услугами, услугами по благоустройству территории и охрана окружающей среды»	Комитет по управлению имуществом администрации Петропавловск-Камчатского городского округа	Краевые средства	906	0502	0334006	244	6 609.99062	6 609.99062	100.0
<b>Итого Краевые средства</b>								<b>6 609.99062</b>	<b>6 609.99062</b>	<b>100.0</b>
Муниципальная программа «Энергоэффективность, развитие энергетики и коммунального хозяйства, обеспечение жителей Петропавловск-Камчатского городского округа коммунальными услугами, услугами по благоустройству территории и охрана окружающей среды»	Подпрограмма «Комплексное благоустройство Петропавловск-Камчатского городского округа» Муниципальной программы «Энергоэффективность, развитие энергетики и коммунального хозяйства, обеспечение жителей Петропавловск-Камчатского городского округа коммунальными услугами, услугами по благоустройству территории и охрана окружающей среды»	Комитет городского хозяйства администрации Петропавловск-Камчатского городского округа	Местный бюджет	907	0409	0337242	244	39 118.41647	36 775.63708	94.0
			Местный бюджет	907	0409	0337243	243	793.15210	760.36203	95.9
			Местный бюджет	907	0409	0337243	244	4 081.70881	3 743.43607	91.7
			Местный бюджет	907	0409	0337243	414	945.75881	427.80829	45.2
			Местный бюджет	907	0503	0337244	243	13 485.00145	12 069.82432	89.5
			Местный бюджет	907	0503	0337245	243	5 005.40265	4 795.97423	95.8
			Местный бюджет	907	0503	0337246	244	13 916.31850	5 921.95711	42.6
			Местный бюджет	907	0503	0337247	244	9 905.74117	9 068.83716	91.6
			Местный бюджет	907	0503	0337247	414	1 405.46632	1 088.87506	77.5
			Местный бюджет	907	0503	0337248	244	2 098.66504	2 085.90464	99.4
Местный бюджет	907	0503	0337252	810	2 302.06194	1 587.12027	68.9			
<b>Итого Местный бюджет</b>								<b>93 057.69326</b>	<b>78 325.73626</b>	<b>84.2</b>

Наименование муниципальной программы, инвестиционного мероприятия	Наименование подпрограммы	Наименование главного распорядителя, получателя бюджетных средств	Тип средств бюджета	Код мин-ва, ведомства	Раздел, подраздел	Целевая статья	Вид расходов	Годовой объем ассигнований	Исполнено	Процент исполнения (%)
Муниципальная программа «Энергоэффективность, развитие энергетики и коммунального хозяйства, обеспечение жителей Петропавловск-Камчатского городского округа коммунальными услугами, услугами по благоустройству территории и охрана окружающей среды»	Подпрограмма «Комплексное благоустройство Петропавловск-Камчатского городского округа» Муниципальной программы «Энергоэффективность, развитие энергетики и коммунального хозяйства, обеспечение жителей Петропавловск-Камчатского городского округа коммунальными услугами, услугами по благоустройству территории и охрана окружающей среды»	Комитет городского хозяйства администрации Петропавловск-Камчатского городского округа	Краевые средства	907	0409	0334006	243	19 606.13221	3 340.55680	17.0
			Краевые средства	907	0409	0334006	244	168 996.72261	143 230.00174	84.8
			Краевые средства	907	0409	0334007	414	7 998.35201	7 743.46799	96.8
			Краевые средства	907	0503	0334006	243	75 656.33383	70 557.92210	93.3
			Краевые средства	907	0503	0334006	244	59 136.18359	40 100.05363	67.8
			Краевые средства	907	0503	0334006	810	10 141.51556	6 991.90767	68.9
			Краевые средства	907	0503	0334007	414	4 712.26500	3 656.94900	77.6
<b>Итого Краевые средства</b>								<b>346 247.50481</b>	<b>275 620.85893</b>	<b>79.6</b>
Муниципальная программа «Энергоэффективность, развитие энергетики и коммунального хозяйства, обеспечение жителей Петропавловск-Камчатского городского округа коммунальными услугами, услугами по благоустройству территории и охрана окружающей среды»	Подпрограмма «Комплексное благоустройство Петропавловск-Камчатского городского округа» Муниципальной программы «Энергоэффективность, развитие энергетики и коммунального хозяйства, обеспечение жителей Петропавловск-Камчатского городского округа коммунальными услугами, услугами по благоустройству территории и охрана окружающей среды»	Департамент градостроительства и земельных отношений администрации Петропавловск-Камчатского городского округа	Местный бюджет	908	0409	0337242	244	1 818.37248	1 818.37248	100.0
			Местный бюджет	908	0409	0337243	244	1 592.20453	1 592.20453	100.0
			Местный бюджет	908	0503	0337247	244	2 985.60580	2 985.60580	100.0
			Местный бюджет	908	0503	0337257	244	3 923.87833	470.87333	12.0
			Местный бюджет	908	0702	0337249	244	381.53135	381.53135	100.0
<b>Итого Местный бюджет</b>								<b>10 701.59249</b>	<b>7 248.58749</b>	<b>67.7</b>
Муниципальная программа «Энергоэффективность, развитие энергетики и коммунального хозяйства, обеспечение жителей Петропавловск-Камчатского городского округа коммунальными услугами, услугами по благоустройству территории и охрана окружающей среды»	Подпрограмма «Комплексное благоустройство Петропавловск-Камчатского городского округа» Муниципальной программы «Энергоэффективность, развитие энергетики и коммунального хозяйства, обеспечение жителей Петропавловск-Камчатского городского округа коммунальными услугами, услугами по благоустройству территории и охрана окружающей среды»	Департамент градостроительства и земельных отношений администрации Петропавловск-Камчатского городского округа	Краевые средства	908	0409	0334006	244	8 335.87473	8 335.87473	100.0
			Краевые средства	908	0503	0334006	244	50 942.77461	48 395.77961	95.0
			Краевые средства	908	0503	0334007	414	6 000.00000	0.00000	0.0
			Краевые средства	908	0702	0334006	244	1 680.80200	1 680.80200	100.0
<b>Итого Краевые средства</b>								<b>66 959.45134</b>	<b>58 412.45634</b>	<b>87.2</b>
<b>Итого по подпрограмме, в том числе:</b>								<b>532 799.33701</b>	<b>435 440.73413</b>	<b>81.7</b>
<b>Краевые средства</b>								<b>425 875.18877</b>	<b>346 701.54789</b>	<b>81.4</b>
<b>Местный бюджет</b>								<b>106 924.14824</b>	<b>88 739.18624</b>	<b>83.0</b>
Муниципальная программа «Энергоэффективность, развитие энергетики и коммунального хозяйства, обеспечение жителей Петропавловск-Камчатского городского округа коммунальными услугами, услугами по благоустройству территории и охрана окружающей среды»	Подпрограмма «Ликвидация экологического ущерба от накопленного объема бытовых и промышленных отходов» Муниципальной программы «Энергоэффективность, развитие энергетики и коммунального хозяйства, обеспечение жителей Петропавловск-Камчатского городского округа коммунальными услугами, услугами по благоустройству территории и охрана окружающей среды»	Администрация Петропавловск-Камчатского городского округа	Местный бюджет	903	0113	0347278	244	150.00000	150.00000	100.0
<b>Итого Местный бюджет</b>								<b>150.00000</b>	<b>150.00000</b>	<b>100.0</b>
Муниципальная программа «Энергоэффективность, развитие энергетики и коммунального хозяйства, обеспечение жителей Петропавловск-Камчатского городского округа коммунальными услугами, услугами по благоустройству территории и охрана окружающей среды»	Подпрограмма «Ликвидация экологического ущерба от накопленного объема бытовых и промышленных отходов» Муниципальной программы «Энергоэффективность, развитие энергетики и коммунального хозяйства, обеспечение жителей Петропавловск-Камчатского городского округа коммунальными услугами, услугами по благоустройству территории и охрана окружающей среды»	Департамент социального развития администрации Петропавловск-Камчатского городского округа	Местный бюджет	905	0709	0347276	244	35.62000	35.62000	100.0
			Местный бюджет	905	0709	0347276	612	174.71600	171.33600	98.1
			Местный бюджет	905	0709	0347276	622	185.23800	185.23800	100.0
<b>Итого Местный бюджет</b>								<b>395.57400</b>	<b>392.19400</b>	<b>99.1</b>

Наименование муниципальной программы, инвестиционного мероприятия	Наименование подпрограммы	Наименование главного распорядителя, получателя бюджетных средств	Тип средств бюджета	Код мин-ва, ведомства	Раздел, подраздел	Целевая статья	Вид расходов	Годовой объем ассигнований	Исполнено	Процент исполнения (%)
Муниципальная программа «Энергоэффективность, развитие энергетики и коммунального хозяйства, обеспечение жителей Петропавловск-Камчатского городского округа коммунальными услугами, услугами по благоустройству территории и охрана окружающей среды»	Подпрограмма «Ликвидация экологического ущерба от накопленного объема бытовых и промышленных отходов» Муниципальной программы «Энергоэффективность, развитие энергетики и коммунального хозяйства, обеспечение жителей Петропавловск-Камчатского городского округа коммунальными услугами, услугами по благоустройству территории и охрана окружающей среды»	Комитет городского хозяйства администрации Петропавловск-Камчатского городского округа	Местный бюджет	907	0503	0347274	244	6 676.20971	6 676.20971	100.0
			Местный бюджет	907	0503	0347275	244	2 182.46896	2 182.46896	100.0
			Местный бюджет	907	0503	0347276	244	126.99976	19.77699	15.6
			Местный бюджет	907	0503	0347277	244	4 935.43932	4 588.93932	93.0
<b>Итого Местный бюджет</b>								<b>13 921.11775</b>	<b>13 467.39498</b>	<b>96.7</b>
Муниципальная программа «Энергоэффективность, развитие энергетики и коммунального хозяйства, обеспечение жителей Петропавловск-Камчатского городского округа коммунальными услугами, услугами по благоустройству территории и охрана окружающей среды»	Подпрограмма «Ликвидация экологического ущерба от накопленного объема бытовых и промышленных отходов» Муниципальной программы «Энергоэффективность, развитие энергетики и коммунального хозяйства, обеспечение жителей Петропавловск-Камчатского городского округа коммунальными услугами, услугами по благоустройству территории и охрана окружающей среды»	Комитет городского хозяйства администрации Петропавловск-Камчатского городского округа	Краевые средства	907	0503	0344006	244	789.00000	789.00000	100.0
<b>Итого Краевые средства</b>								<b>789.00000</b>	<b>789.00000</b>	<b>100.0</b>
Муниципальная программа «Энергоэффективность, развитие энергетики и коммунального хозяйства, обеспечение жителей Петропавловск-Камчатского городского округа коммунальными услугами, услугами по благоустройству территории и охрана окружающей среды»	Подпрограмма «Ликвидация экологического ущерба от накопленного объема бытовых и промышленных отходов» Муниципальной программы «Энергоэффективность, развитие энергетики и коммунального хозяйства, обеспечение жителей Петропавловск-Камчатского городского округа коммунальными услугами, услугами по благоустройству территории и охрана окружающей среды»	Управление культуры, спорта и молодежной политики администрации Петропавловск-Камчатского городского округа	Местный бюджет	915	0709	0347276	612	3.03000	3.03000	100.0
			Местный бюджет	915	0709	0347276	622	2.99000	2.99000	100.0
			Местный бюджет	915	0709	0347279	622	240.00000	240.00000	100.0
			Местный бюджет	915	0804	0347276	612	5.98000	5.98000	100.0
<b>Итого Местный бюджет</b>								<b>252.00000</b>	<b>252.00000</b>	<b>100.0</b>
<b>Итого по подпрограмме, в том числе:</b>								<b>15 507.69175</b>	<b>15 050.58898</b>	<b>97.1</b>
<b>Краевые средства</b>								<b>789.00000</b>	<b>789.00000</b>	<b>100.0</b>
<b>Местный бюджет</b>								<b>14 718.69175</b>	<b>14 261.58898</b>	<b>96.9</b>
<b>Итого по программе, в том числе:</b>								<b>1 062 996.26899</b>	<b>921 151.46339</b>	<b>86.7</b>
<b>Краевые средства</b>								<b>719 709.65341</b>	<b>597 522.23261</b>	<b>83.0</b>
<b>Местный бюджет</b>								<b>343 286.61558</b>	<b>323 629.23078</b>	<b>94.3</b>
Муниципальная программа «Обеспечение защиты населения от чрезвычайных ситуаций и совершенствование гражданской обороны, профилактика правонарушений, экстремизма, терроризма и асоциальных явлений в Петропавловск-Камчатском городском округе»	Подпрограмма «Совершенствование гражданской обороны и защиты населения» Муниципальной программы «Обеспечение защиты населения от чрезвычайных ситуаций и совершенствование гражданской обороны, профилактика правонарушений, экстремизма, терроризма и асоциальных явлений в Петропавловск-Камчатском городском округе»	Аппарат администрации Петропавловск-Камчатского городского округа	Местный бюджет	904	0314	0417300	244	491.97528	491.97528	100.0
			Местный бюджет	904	0314	0417301	244	1 048.97628	1 048.97622	100.0
			Местный бюджет	904	0314	0417302	244	24.89289	24.89289	100.0
			Местный бюджет	904	0314	0417303	244	686.95158	342.37837	49.8
			Местный бюджет	904	0314	0417304	244	24.06333	24.06333	100.0
			Местный бюджет	904	0314	0417306	244	414.86408	414.86408	100.0
			Местный бюджет	904	0314	0417307	244	1 476.64603	0.00000	0.0
			Местный бюджет	904	0314	0417308	244	67.51590	67.51590	100.0
			Местный бюджет	904	0314	0417309	244	79.95000	79.95000	100.0
<b>Итого Местный бюджет</b>								<b>4 315.83537</b>	<b>2 494.61607</b>	<b>57.8</b>

Наименование муниципальной программы, инвестиционного мероприятия	Наименование подпрограммы	Наименование главного распорядителя, получателя бюджетных средств	Тип средств бюджета	Код мин-ва, ведомства	Раздел, подраздел	Целевая статья	Вид расходов	Годовой объем ассигнований	Исполнено	Процент исполнения (%)
Муниципальная программа «Обеспечение защиты населения от чрезвычайных ситуаций и совершенствования гражданской обороны, профилактика правонарушений, экстремизма, терроризма и асоциальных явлений в Петропавловск-Камчатском городском округе»	Подпрограмма «Совершенствование гражданской обороны и защиты населения» Муниципальной программы «Обеспечение защиты населения от чрезвычайных ситуаций и совершенствования гражданской обороны, профилактика правонарушений, экстремизма, терроризма и асоциальных явлений в Петропавловск-Камчатском городском округе»	Аппарат администрации Петропавловск-Камчатского городского округа	Краевые средства	904	0314	0414006	244	100.00000	79.50000	79.5
<b>Итого Краевые средства</b>								<b>100.00000</b>	<b>79.50000</b>	<b>79.5</b>
<b>Итого по подпрограмме, в том числе:</b>								<b>4 415.83537</b>	<b>2 574.11607</b>	<b>58.3</b>
<b>Краевые средства</b>								<b>100.00000</b>	<b>79.50000</b>	<b>79.5</b>
<b>Местный бюджет</b>								<b>4 315.83537</b>	<b>2 494.61607</b>	<b>57.8</b>
Муниципальная программа «Обеспечение защиты населения от чрезвычайных ситуаций и совершенствования гражданской обороны, профилактика правонарушений, экстремизма, терроризма и асоциальных явлений в Петропавловск-Камчатском городском округе»	Подпрограмма «Профилактика правонарушений, терроризма, экстремизма, наркомании и алкоголизма» Муниципальной программы «Обеспечение защиты населения от чрезвычайных ситуаций и совершенствования гражданской обороны, профилактика правонарушений, экстремизма, терроризма и асоциальных явлений в Петропавловск-Камчатском городском округе»	Администрация Петропавловск-Камчатского городского округа	Местный бюджет	903	0314	0427331	244	60.00000	60.00000	100.0
			Местный бюджет	903	0314	0427331	630	350.00000	350.00000	100.0
<b>Итого Местный бюджет</b>								<b>410.00000</b>	<b>410.00000</b>	<b>100.0</b>
Муниципальная программа «Обеспечение защиты населения от чрезвычайных ситуаций и совершенствования гражданской обороны, профилактика правонарушений, экстремизма, терроризма и асоциальных явлений в Петропавловск-Камчатском городском округе»	Подпрограмма «Профилактика правонарушений, терроризма, экстремизма, наркомании и алкоголизма» Муниципальной программы «Обеспечение защиты населения от чрезвычайных ситуаций и совершенствования гражданской обороны, профилактика правонарушений, экстремизма, терроризма и асоциальных явлений в Петропавловск-Камчатском городском округе»	Администрация Петропавловск-Камчатского городского округа	Краевые средства	903	0314	0424006	630	700.00000	700.00000	100.0
<b>Итого Краевые средства</b>								<b>700.00000</b>	<b>700.00000</b>	<b>100.0</b>
Муниципальная программа «Обеспечение защиты населения от чрезвычайных ситуаций и совершенствования гражданской обороны, профилактика правонарушений, экстремизма, терроризма и асоциальных явлений в Петропавловск-Камчатском городском округе»	Подпрограмма «Профилактика правонарушений, терроризма, экстремизма, наркомании и алкоголизма» Муниципальной программы «Обеспечение защиты населения от чрезвычайных ситуаций и совершенствования гражданской обороны, профилактика правонарушений, экстремизма, терроризма и асоциальных явлений в Петропавловск-Камчатском городском округе»	Аппарат администрации Петропавловск-Камчатского городского округа	Местный бюджет	904	0314	0427332	244	3 874.66006	3 874.66006	100.0
<b>Итого Местный бюджет</b>								<b>3 874.66006</b>	<b>3 874.66006</b>	<b>100.0</b>
Муниципальная программа «Обеспечение защиты населения от чрезвычайных ситуаций и совершенствования гражданской обороны, профилактика правонарушений, экстремизма, терроризма и асоциальных явлений в Петропавловск-Камчатском городском округе»	Подпрограмма «Профилактика правонарушений, терроризма, экстремизма, наркомании и алкоголизма» Муниципальной программы «Обеспечение защиты населения от чрезвычайных ситуаций и совершенствования гражданской обороны, профилактика правонарушений, экстремизма, терроризма и асоциальных явлений в Петропавловск-Камчатском городском округе»	Аппарат администрации Петропавловск-Камчатского городского округа	Краевые средства	904	0314	0424006	244	10 000.00000	7 749.32010	77.5
<b>Итого Краевые средства</b>								<b>10 000.00000</b>	<b>7 749.32010</b>	<b>77.5</b>

Наименование муниципальной программы, инвестиционного мероприятия	Наименование подпрограммы	Наименование главного распорядителя, получателя бюджетных средств	Тип средств бюджета	Код мин-ва, ведомства	Раздел, подраздел	Целевая статья	Вид расходов	Годовой объем ассигнований	Исполнено	Процент исполнения (%)
Муниципальная программа «Обеспечение защиты населения от чрезвычайных ситуаций и совершенствования гражданской обороны, профилактика правонарушений, экстремизма, терроризма и асоциальных явлений в Петропавловск-Камчатском городском округе»	Подпрограмма «Профилактика правонарушений, терроризма, экстремизма, наркомании и алкоголизма» Муниципальной программы «Обеспечение защиты населения от чрезвычайных ситуаций и совершенствования гражданской обороны, профилактика правонарушений, экстремизма, терроризма и асоциальных явлений в Петропавловск-Камчатском городском округе»	Департамент социального развития администрации Петропавловск-Камчатского городского округа	Местный бюджет	905	0314	0427330	244	760.00000	760.00000	100.0
			Местный бюджет	905	0314	0427330	612	60.00000	60.00000	100.0
			Местный бюджет	905	0314	0427332	244	5.00000	5.00000	100.0
			Местный бюджет	905	0314	0427333	244	30.00000	0.00000	0.0
<b>Итого Местный бюджет</b>								<b>855.00000</b>	<b>825.00000</b>	<b>96.5</b>
Муниципальная программа «Обеспечение защиты населения от чрезвычайных ситуаций и совершенствования гражданской обороны, профилактика правонарушений, экстремизма, терроризма и асоциальных явлений в Петропавловск-Камчатском городском округе»	Подпрограмма «Профилактика правонарушений, терроризма, экстремизма, наркомании и алкоголизма» Муниципальной программы «Обеспечение защиты населения от чрезвычайных ситуаций и совершенствования гражданской обороны, профилактика правонарушений, экстремизма, терроризма и асоциальных явлений в Петропавловск-Камчатском городском округе»	Департамент социального развития администрации Петропавловск-Камчатского городского округа	Краевые средства	905	0314	0424006	244	200.00000	200.00000	100.0
<b>Итого Краевые средства</b>								<b>200.00000</b>	<b>200.00000</b>	<b>100.0</b>
<b>Итого по подпрограмме, в том числе:</b>								<b>16 039.66006</b>	<b>13 758.98016</b>	<b>85.8</b>
<b>Краевые средства</b>								<b>10 900.00000</b>	<b>8 649.32010</b>	<b>79.4</b>
<b>Местный бюджет</b>								<b>5 139.66006</b>	<b>5 109.66006</b>	<b>99.4</b>
<b>Итого по программе, в том числе:</b>								<b>20 455.49543</b>	<b>16 333.09623</b>	<b>79.8</b>
<b>Краевые средства</b>								<b>11 000.00000</b>	<b>8 728.82010</b>	<b>79.4</b>
<b>Местный бюджет</b>								<b>9 455.49543</b>	<b>7 604.27613</b>	<b>80.4</b>
Муниципальная программа «Создание условий для развития культуры, спорта и молодежной политики в Петропавловск-Камчатском городском округе»	Подпрограмма «Сохранение и развитие культуры» Муниципальной программы «Создание условий для развития культуры, спорта и молодежной политики в Петропавловск-Камчатском городском округе»	Комитет городского хозяйства администрации Петропавловск-Камчатского городского округа	Местный бюджет	907	0801	0517354	244	999.99200	999.99200	100.0
<b>Итого Местный бюджет</b>								<b>999.99200</b>	<b>999.99200</b>	<b>100.0</b>
Муниципальная программа «Создание условий для развития культуры, спорта и молодежной политики в Петропавловск-Камчатском городском округе»	Подпрограмма «Сохранение и развитие культуры» Муниципальной программы «Создание условий для развития культуры, спорта и молодежной политики в Петропавловск-Камчатском городском округе»	Департамент градостроительства и земельных отношений администрации Петропавловск-Камчатского городского округа	Местный бюджет	908	0801	0517371	414	21 601.93377	15 971.67760	73.9
			Местный бюджет	908	0801	0517372	243	966.12264	966.12264	100.0
			Местный бюджет	908	0801	0517373	243	976.93811	976.93811	100.0
<b>Итого Местный бюджет</b>								<b>23 544.99452</b>	<b>17 914.73835</b>	<b>76.1</b>
Муниципальная программа «Создание условий для развития культуры, спорта и молодежной политики в Петропавловск-Камчатском городском округе»	Подпрограмма «Сохранение и развитие культуры» Муниципальной программы «Создание условий для развития культуры, спорта и молодежной политики в Петропавловск-Камчатском городском округе»	Управление культуры, спорта и молодежной политики администрации Петропавловск-Камчатского городского округа	Местный бюджет	915	0709	0517359	612	209.67375	209.67375	100.0
			Местный бюджет	915	0709	0517359	622	190.00000	190.00000	100.0
			Местный бюджет	915	0709	0517360	612	160.00000	160.00000	100.0
			Местный бюджет	915	0709	0517360	622	120.00000	120.00000	100.0
			Местный бюджет	915	0709	0517361	612	200.00000	200.00000	100.0
			Местный бюджет	915	0709	0517361	622	200.00000	200.00000	100.0
			Местный бюджет	915	0709	0517362	612	700.00000	700.00000	100.0
			Местный бюджет	915	0709	0517362	622	700.00000	700.00000	100.0
			Местный бюджет	915	0709	0517363	612	975.00000	975.00000	100.0
			Местный бюджет	915	0709	0517363	622	325.00000	325.00000	100.0
			Местный бюджет	915	0804	0517355	612	166.53700	166.53700	100.0
			Местный бюджет	915	0804	0517355	622	80.00000	80.00000	100.0

Наименование муниципальной программы, инвестиционного мероприятия	Наименование подпрограммы	Наименование главного распорядителя, распорядителя, получателя бюджетных средств	Тип средств бюджета	Код мин-ва, ведомства	Раздел, подраздел	Целевая статья	Вид расходов	Годовой объем ассигнований	Исполнено	Процент исполнения (%)
			Местный бюджет	915	0804	0517356	612	145.56700	145.56700	100.0
			Местный бюджет	915	0804	0517356	622	150.00000	150.00000	100.0
			Местный бюджет	915	0804	0517357	612	300.00000	300.00000	100.0
			Местный бюджет	915	0804	0517357	622	200.00000	200.00000	100.0
			Местный бюджет	915	0804	0517358	612	120.00000	120.00000	100.0
			Местный бюджет	915	0804	0517358	622	180.00000	180.00000	100.0
			Местный бюджет	915	0804	0517365	612	300.00000	300.00000	100.0
			Местный бюджет	915	0804	0517366	612	300.00000	300.00000	100.0
			Местный бюджет	915	0804	0517367	612	300.00000	300.00000	100.0
			Местный бюджет	915	0804	0517368	612	150.00000	149.86110	99.9
			Местный бюджет	915	0804	0517369	612	120.00000	120.00000	100.0
			Местный бюджет	915	0804	0517370	612	100.00000	100.00000	100.0
			Местный бюджет	915	0804	0517371	465	1 105.06623	1 021.34123	92.4
<b>Итого Местный бюджет</b>								<b>7 496.84398</b>	<b>7 412.98008</b>	<b>98.9</b>
Муниципальная программа «Создание условий для развития культуры, спорта и молодежной политики в Петропавловск-Камчатском городском округе»	Подпрограмма «Сохранение и развитие культуры» Муниципальной программы «Создание условий для развития культуры, спорта и молодежной политики в Петропавловск-Камчатском городском округе»	Управление культуры, спорта и молодежной политики администрации Петропавловск-Камчатского городского округа	Краевые средства	915	0709	0514006	622	900.00000	900.00000	100.0
			Краевые средства	915	0804	0514006	622	535.90000	535.90000	100.0
<b>Итого Краевые средства</b>								<b>1 435.90000</b>	<b>1 435.90000</b>	<b>100.0</b>
<b>Итого по подпрограмме, в том числе:</b>								<b>33 477.73050</b>	<b>27 763.61043</b>	<b>82.9</b>
<b>Краевые средства</b>								<b>1 435.90000</b>	<b>1 435.90000</b>	<b>100.0</b>
<b>Местный бюджет</b>								<b>32 041.83050</b>	<b>26 327.71043</b>	<b>82.2</b>
Муниципальная программа «Создание условий для развития культуры, спорта и молодежной политики в Петропавловск-Камчатском городском округе»	Подпрограмма «Молодежь Петропавловск-Камчатского городского округа» Муниципальной программы «Создание условий для развития культуры, спорта и молодежной политики в Петропавловск-Камчатском городском округе»	Управление культуры, спорта и молодежной политики администрации Петропавловск-Камчатского городского округа	Местный бюджет	915	0707	0527392	622	400.00000	398.42293	99.6
			Местный бюджет	915	0707	0527393	244	1 330.00000	1 329.76000	100.0
			Местный бюджет	915	0707	0527393	622	2 860.00000	2 860.00000	100.0
			Местный бюджет	915	0707	0527394	244	620.00000	584.87300	94.3
			Местный бюджет	915	0707	0527394	622	830.00000	830.00000	100.0
			Местный бюджет	915	0707	0527394	810	2 100.00000	2 100.00000	100.0
<b>Итого Местный бюджет</b>								<b>8 140.00000</b>	<b>8 103.05593</b>	<b>99.5</b>
Муниципальная программа «Создание условий для развития культуры, спорта и молодежной политики в Петропавловск-Камчатском городском округе»	Подпрограмма «Молодежь Петропавловск-Камчатского городского округа» Муниципальной программы «Создание условий для развития культуры, спорта и молодежной политики в Петропавловск-Камчатском городском округе»	Управление культуры, спорта и молодежной политики администрации Петропавловск-Камчатского городского округа	Краевые средства	915	0707	0524006	622	500.00000	500.00000	100.0
<b>Итого Краевые средства</b>								<b>500.00000</b>	<b>500.00000</b>	<b>100.0</b>
<b>Итого по подпрограмме, в том числе:</b>								<b>8 640.00000</b>	<b>8 603.05593</b>	<b>99.6</b>
<b>Краевые средства</b>								<b>500.00000</b>	<b>500.00000</b>	<b>100.0</b>
<b>Местный бюджет</b>								<b>8 140.00000</b>	<b>8 103.05593</b>	<b>99.5</b>

Наименование муниципальной программы, инвестиционного мероприятия	Наименование подпрограммы	Наименование главного распорядителя, получателя бюджетных средств	Тип средств бюджета	Код мин-ва, ведомства	Раздел, подраздел	Целевая статья	Вид расходов	Годовой объем ассигнований	Исполнено	Процент исполнения (%)
Муниципальная программа «Создание условий для развития культуры, спорта и молодежной политики в Петропавловск-Камчатском городском округе»	Подпрограмма «Временное трудоустройство и содействие занятости молодежи» Муниципальной программы «Создание условий для развития культуры, спорта и молодежной политики в Петропавловск-Камчатском городском округе»	Управление культуры, спорта и молодежной политики администрации Петропавловск-Камчатского городского округа	Местный бюджет	915	0707	0537415	622	900.00000	899.82320	100.0
			Местный бюджет	915	0707	0537416	622	6 680.00000	6 593.80671	98.7
<b>Итого Местный бюджет</b>								<b>7 580.00000</b>	<b>7 493.62991</b>	<b>98.9</b>
<b>Итого по подпрограмме, в том числе:</b>								<b>7 580.00000</b>	<b>7 493.62991</b>	<b>98.9</b>
<b>Местный бюджет</b>								<b>7 580.00000</b>	<b>7 493.62991</b>	<b>98.9</b>
Муниципальная программа «Создание условий для развития культуры, спорта и молодежной политики в Петропавловск-Камчатском городском округе»	Подпрограмма «Развитие физической культуры и спорта» Муниципальной программы «Создание условий для развития культуры, спорта и молодежной политики в Петропавловск-Камчатском городском округе»	Департамент социального развития администрации Петропавловск-Камчатского городского округа	Местный бюджет	905	1105	0547438	612	450.00000	450.00000	100.0
			Местный бюджет	905	1105	0547438	622	100.00000	100.00000	100.0
			Местный бюджет	905	1105	0547442	612	800.00000	800.00000	100.0
			Местный бюджет	905	1105	0547442	622	20 875.99709	20 875.99709	100.0
			Местный бюджет	905	1105	0547443	612	1 900.00000	1 442.77190	75.9
			Местный бюджет	905	1105	0547444	622	2 790.30000	2 790.30000	100.0
			Местный бюджет	905	1105	0547445	622	200.00000	200.00000	100.0
<b>Итого Местный бюджет</b>								<b>27 116.29709</b>	<b>26 659.06899</b>	<b>98.3</b>
Муниципальная программа «Создание условий для развития культуры, спорта и молодежной политики в Петропавловск-Камчатском городском округе»	Подпрограмма «Развитие физической культуры и спорта» Муниципальной программы «Создание условий для развития культуры, спорта и молодежной политики в Петропавловск-Камчатском городском округе»	Департамент социального развития администрации Петропавловск-Камчатского городского округа	Краевые средства	905	1105	0544006	612	800.00000	800.00000	100.0
			Краевые средства	905	1105	0544006	622	15 400.70327	15 400.70327	100.0
<b>Итого Краевые средства</b>								<b>16 200.70327</b>	<b>16 200.70327</b>	<b>100.0</b>
Муниципальная программа «Создание условий для развития культуры, спорта и молодежной политики в Петропавловск-Камчатском городском округе»	Подпрограмма «Развитие физической культуры и спорта» Муниципальной программы «Создание условий для развития культуры, спорта и молодежной политики в Петропавловск-Камчатском городском округе»	Комитет городского хозяйства администрации Петропавловск-Камчатского городского округа	Местный бюджет	907	1105	0547439	244	700.00000	700.00000	100.0
<b>Итого Местный бюджет</b>								<b>700.00000</b>	<b>700.00000</b>	<b>100.0</b>
Муниципальная программа «Создание условий для развития культуры, спорта и молодежной политики в Петропавловск-Камчатском городском округе»	Подпрограмма «Развитие физической культуры и спорта» Муниципальной программы «Создание условий для развития культуры, спорта и молодежной политики в Петропавловск-Камчатском городском округе»	Управление культуры, спорта и молодежной политики администрации Петропавловск-Камчатского городского округа	Местный бюджет	915	1105	0547437	622	9 100.00000	9 100.00000	100.0
			Местный бюджет	915	1105	0547438	244	12.33800	12.33800	100.0
			Местный бюджет	915	1105	0547438	622	1 100.00000	1 100.00000	100.0
			Местный бюджет	915	1105	0547439	622	130.00000	130.00000	100.0
<b>Итого Местный бюджет</b>								<b>10 342.33800</b>	<b>10 342.33800</b>	<b>100.0</b>
<b>Итого по подпрограмме, в том числе:</b>								<b>54 359.33836</b>	<b>53 902.11026</b>	<b>99.2</b>
<b>Краевые средства</b>								<b>16 200.70327</b>	<b>16 200.70327</b>	<b>100.0</b>
<b>Местный бюджет</b>								<b>38 158.63509</b>	<b>37 701.40699</b>	<b>98.8</b>
<b>Итого по программе, в том числе:</b>								<b>104 057.06886</b>	<b>97 762.40653</b>	<b>94.0</b>
<b>Краевые средства</b>								<b>18 136.60327</b>	<b>18 136.60327</b>	<b>100.0</b>
<b>Местный бюджет</b>								<b>85 920.46559</b>	<b>79 625.80326</b>	<b>92.7</b>
Муниципальная программа «Развитие транспортной системы Петропавловск-Камчатского городского округа»	Подпрограмма «Модернизация и развитие автомобильных дорог общего пользования местного значения» Муниципальной программы «Развитие транспортной системы Петропавловск-Камчатского городского округа»	Комитет городского хозяйства администрации Петропавловск-Камчатского городского округа	Местный бюджет	907	0409	0617482	244	1 950.00000	1 950.00000	100.0
<b>Итого Местный бюджет</b>								<b>1 950.00000</b>	<b>1 950.00000</b>	<b>100.0</b>



Наименование муниципальной программы, инвестиционного мероприятия	Наименование подпрограммы	Наименование главного распорядителя, получателя бюджетных средств	Тип средств бюджета	Код мин-ва, ведомства	Раздел, подраздел	Целевая статья	Вид расходов	Годовой объем ассигнований	Исполнено	Процент исполнения (%)
Муниципальная программа «Развитие транспортной системы Петропавловск-Камчатского городского округа»	Подпрограмма «Модернизация и развитие автомобильных дорог общего пользования муниципальной программы «Развитие транспортной системы Петропавловск-Камчатского городского округа»	Комитет городского хозяйства администрации Петропавловск-Камчатского городского округа	Краевые средства	907	0409	0614006	244	19 500.00000	18 286.88537	93.8
<b>Итого Краевые средства</b>								<b>19 500.00000</b>	<b>18 286.88537</b>	<b>93.8</b>
Муниципальная программа «Развитие транспортной системы Петропавловск-Камчатского городского округа»	Подпрограмма «Модернизация и развитие автомобильных дорог общего пользования местного значения» муниципальной программы «Развитие транспортной системы Петропавловск-Камчатского городского округа»	Департамент градостроительства и земельных отношений администрации Петропавловск-Камчатского городского округа	Местный бюджет	908	0409	0617462	414	17 800.00000	5 784.64400	32.5
			Местный бюджет	908	0409	0617463	414	9 756.95000	347.08500	3.6
			Местный бюджет	908	0409	0617464	414	3 148.06380	3 148.06380	100.0
			Местный бюджет	908	0409	0617465	244	3 111.60000	3 111.60000	100.0
			Местный бюджет	908	0409	0617466	414	3 919.60000	3 607.43843	92.0
			Местный бюджет	908	0409	0617467	414	3 150.42460	2 097.68498	66.6
			Местный бюджет	908	0409	0617471	414	3 388.10000	3 071.81254	90.7
			Местный бюджет	908	0409	0617473	414	411.30740	103.41500	25.1
			Местный бюджет	908	0409	0617474	414	1 774.38000	302.67449	17.1
			Местный бюджет	908	0409	0617477	414	19 521.44750	14 616.70038	74.9
			Местный бюджет	908	0409	0617480	414	2 279.64800	2 279.64800	100.0
			Местный бюджет	908	0409	0617481	414	6 744.88400	6 744.88400	100.0
<b>Итого Местный бюджет</b>								<b>75 006.40530</b>	<b>45 215.65062</b>	<b>60.3</b>
Муниципальная программа «Развитие транспортной системы Петропавловск-Камчатского городского округа»	Подпрограмма «Модернизация и развитие автомобильных дорог общего пользования местного значения» муниципальной программы «Развитие транспортной системы Петропавловск-Камчатского городского округа»	Департамент градостроительства и земельных отношений администрации Петропавловск-Камчатского городского округа	Дорожный фонд (за счет средств местного бюджета)	908	0409	0617467	414	10 284.05000	10 205.61852	99.2
<b>Итого Местный бюджет</b>								<b>10 284.05000</b>	<b>10 205.61852</b>	<b>99.2</b>
Муниципальная программа «Развитие транспортной системы Петропавловск-Камчатского городского округа»	Подпрограмма «Модернизация и развитие автомобильных дорог общего пользования местного значения» муниципальной программы «Развитие транспортной системы Петропавловск-Камчатского городского округа»	Департамент градостроительства и земельных отношений администрации Петропавловск-Камчатского городского округа	Краевые средства	908	0409	0614007	414	247 622.14790	240 806.10692	97.2
<b>Итого Краевые средства</b>								<b>247 622.14790</b>	<b>240 806.10692</b>	<b>97.2</b>
Муниципальная программа «Развитие транспортной системы Петропавловск-Камчатского городского округа»	Подпрограмма «Модернизация и развитие автомобильных дорог общего пользования местного значения» муниципальной программы «Развитие транспортной системы Петропавловск-Камчатского городского округа»	Департамент градостроительства и земельных отношений администрации Петропавловск-Камчатского городского округа	Дорожный фонд (за счет средств краевого бюджета)	908	0409	0614007	414	16 411.54220	16 411.54220	100.0
<b>Итого Краевые средства</b>								<b>16 411.54220</b>	<b>16 411.54220</b>	<b>100.0</b>
<b>Итого по подпрограмме, в том числе:</b>								<b>370 774.14540</b>	<b>332 875.80363</b>	<b>89.8</b>
<b>Краевые средства</b>								<b>283 533.69010</b>	<b>275 504.53449</b>	<b>97.2</b>
<b>Местный бюджет</b>								<b>87 240.45530</b>	<b>57 371.26914</b>	<b>65.8</b>
Муниципальная программа «Развитие транспортной системы Петропавловск-Камчатского городского округа»	Подпрограмма «Развитие пассажирского автомобильного транспорта в Петропавловск-Камчатском городском округе» муниципальной программы «Развитие транспортной системы Петропавловск-Камчатского городского округа»	Комитет по управлению имуществом администрации Петропавловск-Камчатского городского округа	Местный бюджет	906	0408	0627499	244	1 617.68655	1 617.68655	100.0
			Местный бюджет	906	0408	0627500	244	1 338.50000	1 338.00000	100.0
<b>Итого Местный бюджет</b>								<b>2 956.18655</b>	<b>2 955.68655</b>	<b>100.0</b>

Наименование муниципальной программы, инвестиционного мероприятия	Наименование подпрограммы	Наименование главного распорядителя, получателя бюджетных средств	Тип средств бюджета	Код мин-ва, ведомства	Раздел, подраздел	Целевая статья	Вид расходов	Годовой объем ассигнований	Исполнено	Процент исполнения (%)
Муниципальная программа «Развитие транспортной системы Петропавловск-Камчатского городского округа»	Подпрограмма «Развитие пассажирского автомобильного транспорта в Петропавловск-Камчатском городском округе» Муниципальной программы «Развитие транспортной системы Петропавловск-Камчатского городского округа»	Комитет по управлению имуществом администрации Петропавловск-Камчатского городского округа	Краевые средства	906	0408	0624006	244	6 521.60195	6 500.21265	99.7
<b>Итого Краевые средства</b>								<b>6 521.60195</b>	<b>6 500.21265</b>	<b>99.7</b>
Муниципальная программа «Развитие транспортной системы Петропавловск-Камчатского городского округа»	Подпрограмма «Развитие пассажирского автомобильного транспорта в Петропавловск-Камчатском городском округе» Муниципальной программы «Развитие транспортной системы Петропавловск-Камчатского городского округа»	Комитет по управлению имуществом администрации Петропавловск-Камчатского городского округа	Федеральные средства	906	0408	0625027	244	2 647.00000	2 626.38930	99.2
<b>Итого Федеральный средства</b>								<b>2 647.00000</b>	<b>2 626.38930</b>	<b>99.2</b>
<b>Итого по подпрограмме, в том числе:</b>								<b>12 124.78850</b>	<b>12 082.28850</b>	<b>99.6</b>
<b>Федеральные средства</b>								<b>2 647.00000</b>	<b>2 626.38930</b>	<b>99.2</b>
<b>Краевые средства</b>								<b>6 521.60195</b>	<b>6 500.21265</b>	<b>99.7</b>
<b>Местный бюджет</b>								<b>2 956.18655</b>	<b>2 955.68655</b>	<b>100.0</b>
Муниципальная программа «Развитие транспортной системы Петропавловск-Камчатского городского округа»	Подпрограмма «Организация и безопасность дорожного движения» Муниципальной программы «Развитие транспортной системы Петропавловск-Камчатского городского округа»	Комитет городского хозяйства администрации Петропавловск-Камчатского городского округа	Местный бюджет	907	0409	0637519	244	962.51850	962.51850	100.0
			Местный бюджет	907	0409	0637520	244	1 532.37960	1 532.37960	100.0
			Местный бюджет	907	0409	0637521	244	3 383.73630	3 383.73630	100.0
			Местный бюджет	907	0409	0637524	244	1 457.84160	1 457.84160	100.0
			Местный бюджет	907	0409	0637525	244	2 430.00000	2 430.00000	100.0
			Местный бюджет	907	0409	0637526	244	99.97425	99.97425	100.0
			Местный бюджет	907	0409	0637527	244	1 952.08650	1 952.08650	100.0
			Местный бюджет	907	0409	0637528	244	781.81200	781.81200	100.0
			Местный бюджет	907	0409	0637530	244	1 706.43500	1 706.43500	100.0
			Местный бюджет	907	0409	0637531	244	90.75000	90.75000	100.0
Местный бюджет	907	0409	0637532	244	10.95000	10.95000	100.0			
<b>Итого Местный бюджет</b>								<b>14 408.48375</b>	<b>14 408.48375</b>	<b>100.0</b>
Муниципальная программа «Развитие транспортной системы Петропавловск-Камчатского городского округа»	Подпрограмма «Организация и безопасность дорожного движения» Муниципальной программы «Развитие транспортной системы Петропавловск-Камчатского городского округа»	Комитет городского хозяйства администрации Петропавловск-Камчатского городского округа	Краевые средства	907	0409	0634006	244	926.09180	926.09180	100.0
<b>Итого Краевые средства</b>								<b>926.09180</b>	<b>926.09180</b>	<b>100.0</b>
<b>Итого по подпрограмме, в том числе:</b>								<b>15 334.57555</b>	<b>15 334.57555</b>	<b>100.0</b>
<b>Краевые средства</b>								<b>926.09180</b>	<b>926.09180</b>	<b>100.0</b>
<b>Местный бюджет</b>								<b>14 408.48375</b>	<b>14 408.48375</b>	<b>100.0</b>
<b>Итого по программе, в том числе:</b>								<b>398 233.50945</b>	<b>360 292.66768</b>	<b>90.5</b>
<b>Федеральные средства</b>								<b>2 647.00000</b>	<b>2 626.38930</b>	<b>99.2</b>
<b>Краевые средства</b>								<b>290 981.38385</b>	<b>282 930.83894</b>	<b>97.2</b>
<b>Местный бюджет</b>								<b>104 605.12560</b>	<b>74 735.43944</b>	<b>71.4</b>
Муниципальная программа «Реализация экономической политики, инвестиционной, межрегиональной и международной деятельности Петропавловск-Камчатского городского округа»	Подпрограмма «Создание благоприятных условий для обеспечения населения Петропавловск-Камчатского городского округа услугами потребительского рынка и развития предпринимательства» Муниципальной программы «Реализация экономической политики, инвестиционной, межрегиональной и международной деятельности Петропавловск-Камчатского городского округа»	Управление по взаимодействию с субъектами малого и среднего предпринимательства администрации Петропавловск-Камчатского городского округа	Местный бюджет	911	0113	0717549	810	1 200.00000	1 200.00000	100.0
			Местный бюджет	911	0113	0717550	810	900.00000	900.00000	100.0
			Местный бюджет	911	0113	0717558	244	149.96500	149.96500	100.0
			Местный бюджет	911	0113	0717559	244	702.86000	702.86000	100.0
			Местный бюджет	911	0113	0717560	244	97.17500	97.17500	100.0
<b>Итого Местный бюджет</b>								<b>3 050.00000</b>	<b>3 050.00000</b>	<b>100.0</b>

Наименование муниципальной программы, инвестиционного мероприятия	Наименование подпрограммы	Наименование главного распорядителя, распорядителя, получателя бюджетных средств	Тип средств бюджета	Код мин-ва, ведомства	Раздел, подраздел	Целевая статья	Вид расходов	Годовой объем ассигнований	Исполнено	Процент исполнения (%)
Муниципальная программа «Реализация экономической политики, инвестиционной, межрегиональной и международной деятельности Петропавловск-Камчатского городского округа»	Подпрограмма «Создание благоприятных условий для обеспечения населения Петропавловск-Камчатского городского округа услугами потребительского рынка и развития предпринимательства» Муниципальной программы «Реализация экономической политики, инвестиционной, межрегиональной и международной деятельности Петропавловск-Камчатского городского округа»	Управление по взаимодействию с субъектами малого и среднего предпринимательства администрации Петропавловск-Камчатского городского округа	Краевые средства	911	0113	0714006	244	286.44000	286.44000	100.0
<b>Итого Краевые средства</b>								<b>286.44000</b>	<b>286.44000</b>	<b>100.0</b>
Муниципальная программа «Реализация экономической политики, инвестиционной, межрегиональной и международной деятельности Петропавловск-Камчатского городского округа»	Подпрограмма «Создание благоприятных условий для обеспечения населения Петропавловск-Камчатского городского округа услугами потребительского рынка и развития предпринимательства» Муниципальной программы «Реализация экономической политики, инвестиционной, межрегиональной и международной деятельности Петропавловск-Камчатского городского округа»	Управление по взаимодействию с субъектами малого и среднего предпринимательства администрации Петропавловск-Камчатского городского округа	Федеральные средства	911	0113	0715064	810	1 200.00000	1 200.00000	100.0
<b>Итого Федеральный средства</b>								<b>1 200.00000</b>	<b>1 200.00000</b>	<b>100.0</b>
<b>Итого по подпрограмме, в том числе:</b>								<b>4 536.44000</b>	<b>4 536.44000</b>	<b>100.0</b>
<b>Федеральные средства</b>								<b>1 200.00000</b>	<b>1 200.00000</b>	<b>100.0</b>
<b>Краевые средства</b>								<b>286.44000</b>	<b>286.44000</b>	<b>100.0</b>
<b>Местный бюджет</b>								<b>3 050.00000</b>	<b>3 050.00000</b>	<b>100.0</b>
Муниципальная программа «Реализация экономической политики, инвестиционной, межрегиональной и международной деятельности Петропавловск-Камчатского городского округа»	Подпрограмма «Формирование и продвижение имиджа Петропавловск-Камчатского городского округа как территории, благоприятной для развития внутреннего и въездного туризма» Муниципальной программы «Реализация экономической политики, инвестиционной, межрегиональной и международной деятельности Петропавловск-Камчатского городского округа»	Администрация Петропавловск-Камчатского городского округа	Местный бюджет	903	0113	0727582	244	50.00000	50.00000	100.0
			Местный бюджет	903	0113	0727583	244	150.00000	149.99987	100.0
			Местный бюджет	903	0113	0727587	244	297.87300	297.87300	100.0
<b>Итого Местный бюджет</b>								<b>497.87300</b>	<b>497.87287</b>	<b>100.0</b>
Муниципальная программа «Реализация экономической политики, инвестиционной, межрегиональной и международной деятельности Петропавловск-Камчатского городского округа»	Подпрограмма «Формирование и продвижение имиджа Петропавловск-Камчатского городского округа как территории, благоприятной для развития внутреннего и въездного туризма» Муниципальной программы «Реализация экономической политики, инвестиционной, межрегиональной и международной деятельности Петропавловск-Камчатского городского округа»	Администрация Петропавловск-Камчатского городского округа	Краевые средства	903	0113	0724006	244	73.78999	73.78999	100.0
<b>Итого Краевые средства</b>								<b>73.78999</b>	<b>73.78999</b>	<b>100.0</b>
<b>Итого по подпрограмме, в том числе:</b>								<b>571.66299</b>	<b>571.66286</b>	<b>100.0</b>
<b>Краевые средства</b>								<b>73.78999</b>	<b>73.78999</b>	<b>100.0</b>
<b>Местный бюджет</b>								<b>497.87300</b>	<b>497.87287</b>	<b>100.0</b>
<b>Итого по программе, в том числе:</b>								<b>5 108.10299</b>	<b>5 108.10286</b>	<b>100.0</b>
<b>Федеральные средства</b>								<b>1 200.00000</b>	<b>1 200.00000</b>	<b>100.0</b>
<b>Краевые средства</b>								<b>360.22999</b>	<b>360.22999</b>	<b>100.0</b>
<b>Местный бюджет</b>								<b>3 547.87300</b>	<b>3 547.87287</b>	<b>100.0</b>
Муниципальная программа «Реализация государственной национальной политики и укрепление гражданского единства в Петропавловск-Камчатском городском округе»	Подпрограмма «Устойчивое развитие коренных малочисленных народов Севера, Сибири и Дальнего Востока в Петропавловск-Камчатском городском округе» Муниципальной программы «Реализация государственной национальной политики и укрепление гражданского единства в Петропавловск-Камчатском городском округе»	Администрация Петропавловск-Камчатского городского округа	Местный бюджет	903	0113	0817607	630	36.06700	36.06700	100.0

Наименование муниципальной программы, инвестиционного мероприятия	Наименование подпрограммы	Наименование главного распорядителя, получателя бюджетных средств	Тип средств бюджета	Код мин-ва, ведомства	Раздел, подраздел	Целевая статья	Вид расходов	Годовой объем ассигнований	Исполнено	Процент исполнения (%)
<b>Итого Местный бюджет</b>								<b>36.06700</b>	<b>36.06700</b>	<b>100.0</b>
Муниципальная программа «Реализация государственной национальной политики и укрепление гражданского единства в Петропавловск-Камчатском городском округе»	Подпрограмма «Устойчивое развитие коренных малочисленных народов Севера, Сибири и Дальнего Востока в Петропавловск-Камчатском городском округе» Муниципальной программы «Реализация государственной национальной политики и укрепление гражданского единства в Петропавловск-Камчатском городском округе»	Администрация Петропавловск-Камчатского городского округа	Краевые средства	903	0113	0814047	630	79.75000	79.75000	100.0
<b>Итого Краевые средства</b>								<b>79.75000</b>	<b>79.75000</b>	<b>100.0</b>
Муниципальная программа «Реализация государственной национальной политики и укрепление гражданского единства в Петропавловск-Камчатском городском округе»	Подпрограмма «Устойчивое развитие коренных малочисленных народов Севера, Сибири и Дальнего Востока в Петропавловск-Камчатском городском округе» Муниципальной программы «Реализация государственной национальной политики и укрепление гражданского единства в Петропавловск-Камчатском городском округе»	Администрация Петропавловск-Камчатского городского округа	Федеральные средства	903	0113	0815091	630	280.92600	280.92600	100.0
<b>Итого Федеральный средства</b>								<b>280.92600</b>	<b>280.92600</b>	<b>100.0</b>
<b>Итого по подпрограмме, в том числе:</b>								<b>396.74300</b>	<b>396.74300</b>	<b>100.0</b>
<b>Федеральные средства</b>								<b>280.92600</b>	<b>280.92600</b>	<b>100.0</b>
<b>Краевые средства</b>								<b>79.75000</b>	<b>79.75000</b>	<b>100.0</b>
<b>Местный бюджет</b>								<b>36.06700</b>	<b>36.06700</b>	<b>100.0</b>
Муниципальная программа «Реализация государственной национальной политики и укрепление гражданского единства в Петропавловск-Камчатском городском округе»	Подпрограмма «Поддержка социально-ориентированных некоммерческих организаций Петропавловск-Камчатского городского округа» Муниципальной программы «Реализация государственной национальной политики и укрепление гражданского единства в Петропавловск-Камчатском городском округе»	Администрация Петропавловск-Камчатского городского округа	Местный бюджет	903	0113	0827628	630	1 597.70000	1 597.70000	100.0
<b>Итого Местный бюджет</b>								<b>1 597.70000</b>	<b>1 597.70000</b>	<b>100.0</b>
Муниципальная программа «Реализация государственной национальной политики и укрепление гражданского единства в Петропавловск-Камчатском городском округе»	Подпрограмма «Поддержка социально-ориентированных некоммерческих организаций Петропавловск-Камчатского городского округа» Муниципальной программы «Реализация государственной национальной политики и укрепление гражданского единства в Петропавловск-Камчатском городском округе»	Администрация Петропавловск-Камчатского городского округа	Краевые средства	903	1006	0824006	630	1 398.00000	1 398.00000	100.0
<b>Итого Краевые средства</b>								<b>1 398.00000</b>	<b>1 398.00000</b>	<b>100.0</b>
<b>Итого по подпрограмме, в том числе:</b>								<b>2 995.70000</b>	<b>2 995.70000</b>	<b>100.0</b>
<b>Краевые средства</b>								<b>1 398.00000</b>	<b>1 398.00000</b>	<b>100.0</b>
<b>Местный бюджет</b>								<b>1 597.70000</b>	<b>1 597.70000</b>	<b>100.0</b>
<b>Итого по программе, в том числе:</b>								<b>3 392.44300</b>	<b>3 392.44300</b>	<b>100.0</b>
<b>Федеральные средства</b>								<b>280.92600</b>	<b>280.92600</b>	<b>100.0</b>
<b>Краевые средства</b>								<b>1 477.75000</b>	<b>1 477.75000</b>	<b>100.0</b>
<b>Местный бюджет</b>								<b>1 633.76700</b>	<b>1 633.76700</b>	<b>100.0</b>
Муниципальная программа «Совершенствование системы муниципального управления Петропавловск-Камчатского городского округа»	Подпрограмма «Развитие и совершенствование информационного общества» Муниципальной программы «Совершенствование системы муниципального управления Петропавловск-Камчатского городского округа»	Аппарат администрации Петропавловск-Камчатского городского округа	Местный бюджет	904	0113	0917657	242	572.20455	572.20455	100.0
			Местный бюджет	904	0113	0917659	242	99.90000	99.90000	100.0
			Местный бюджет	904	0113	0917660	242	1 380.00000	1 380.00000	100.0
			Местный бюджет	904	0113	0917662	242	2 053.50930	2 053.50930	100.0
			Местный бюджет	904	0113	0917663	242	450.00000	450.00000	100.0
			Местный бюджет	904	0113	0917664	242	219.76660	219.76660	100.0
			Местный бюджет	904	0113	0917665	242	1 142.04514	1 142.04514	100.0

Наименование муниципальной программы, инвестиционного мероприятия	Наименование подпрограммы	Наименование главного распорядителя, получателя бюджетных средств	Тип средств бюджета	Код мин-ва, ведомства	Раздел, подраздел	Целевая статья	Вид расходов	Годовой объем ассигнований	Исполнено	Процент исполнения (%)
			Местный бюджет	904	0113	0917670	242	5 839.77336	5 839.77336	100.0
			Местный бюджет	904	0709	0917649	242	3 539.68393	3 492.59094	98.7
			Местный бюджет	904	0709	0917650	242	476.47811	476.47811	100.0
			Местный бюджет	904	0709	0917651	242	3 662.21712	3 662.21712	100.0
			Местный бюджет	904	0804	0917653	242	388.81709	388.81709	100.0
			Местный бюджет	904	0804	0917654	242	959.53212	959.53212	100.0
			Местный бюджет	904	1006	0917655	242	945.25000	945.25000	100.0
			Местный бюджет	904	1006	0917656	242	523.63680	523.63680	100.0
<b>Итого Местный бюджет</b>								<b>22 252.81412</b>	<b>22 205.72113</b>	<b>99.8</b>
Муниципальная программа «Совершенствование системы муниципального управления Петропавловск-Камчатского городского округа»	Подпрограмма «Развитие и совершенствование информационного общества» Муниципальной программы «Совершенствование системы муниципального управления Петропавловск-Камчатского городского округа»	Аппарат администрации Петропавловск-Камчатского городского округа	Краевые средства	904	0410	0914006	242	1 350.00000	1 350.00000	100.0
<b>Итого Краевые средства</b>								<b>1 350.00000</b>	<b>1 350.00000</b>	<b>100.0</b>
<b>Итого по подпрограмме, в том числе:</b>								<b>23 602.81412</b>	<b>23 555.72113</b>	<b>99.8</b>
<b>Краевые средства</b>								<b>1 350.00000</b>	<b>1 350.00000</b>	<b>100.0</b>
<b>Местный бюджет</b>								<b>22 252.81412</b>	<b>22 205.72113</b>	<b>99.8</b>
Муниципальная программа «Совершенствование системы муниципального управления Петропавловск-Камчатского городского округа»	Подпрограмма «Развитие архивного дела» Муниципальной программы «Совершенствование системы муниципального управления Петропавловск-Камчатского городского округа»	Аппарат администрации Петропавловск-Камчатского городского округа	Местный бюджет	904	0113	0927692	244	6 256.81358	6 256.81358	100.0
<b>Итого Местный бюджет</b>								<b>6 256.81358</b>	<b>6 256.81358</b>	<b>100.0</b>
<b>Итого по подпрограмме, в том числе:</b>								<b>6 256.81358</b>	<b>6 256.81358</b>	<b>100.0</b>
<b>Местный бюджет</b>								<b>6 256.81358</b>	<b>6 256.81358</b>	<b>100.0</b>
<b>Итого по программе, в том числе:</b>								<b>29 859.62770</b>	<b>29 812.53471</b>	<b>99.8</b>
<b>Краевые средства</b>								<b>1 350.00000</b>	<b>1 350.00000</b>	<b>100.0</b>
<b>Местный бюджет</b>								<b>28 509.62770</b>	<b>28 462.53471</b>	<b>99.8</b>
<b>Итого, в том числе:</b>								<b>2 882 339.45943</b>	<b>2 556 528.16087</b>	<b>88.7</b>
Федеральные средства								313 718.65105	205 865.74825	65.6
Краевые средства								1 684 260.33681	1 540 852.52847	91.5
Местный бюджет								884 360.47157	809 809.88415	91.6

Приложение 10  
к Решению Городской Думы  
Петропавловск-Камчатского городского округа  
от 01.07.2015 № 334-нд  
«Об утверждении отчета об исполнении бюджета  
Петропавловск-Камчатского городского округа за 2014 год»

**Отчет  
об исполнении расходов бюджета Петропавловск-Камчатского городского округа,  
осуществляемых за счет субсидий, субвенций и иных межбюджетных трансфертов,  
полученных из краевого бюджета на 2014 год**

тыс. рублей

№	Наименование	Код бюджетной классификации				Годовой объем ассигнований	Фактическое исполнение	Процент исполнения
		Код мин-ва, ведомства	Раздел, подраздел	Целевая статья	Вид расходов			
1.	Администрация Петропавловск-Камчатского городского округа	903				50 490.06869	50 085.80599	99,2 %
	Функционирование Правительства Российской Федерации, высших исполнительных органов государственной власти субъектов Российской Федерации, местных администраций	903	0104			957.43400	957.43400	100,0 %
	Расходы на выполнение государственных полномочий Камчатского края по вопросам создания административных комиссий в целях привлечения к административной ответственности, предусмотренной законом Камчатского края	903	0104	9904008		957.43400	957.43400	100,0 %

№	Наименование	Код бюджетной классификации				Годовой объем ассигнований	Фактическое исполнение	Процент исполнения
		Код мин-ва, ведомства	Раздел, подраздел	Целевая статья	Вид расходов			
	Фонд оплаты труда государственных (муниципальных) органов и взносы по обязательному социальному страхованию	903	0104	9904008	121	902.70600	902.70600	100,0 %
	Иные выплаты персоналу государственных (муниципальных) органов, за исключением фонда оплаты труда	903	0104	9904008	122	54.72800	54.72800	100,0 %
	Другие общегосударственные вопросы	903	0113			829.03199	829.03199	100,0 %
	Подпрограмма «Формирование и продвижение имиджа Петропавловск-Камчатского городского округа как территории, благоприятной для развития внутреннего и въездного туризма» Муниципальной программы «Реализация экономической политики, инвестиционной, межрегиональной и международной деятельности Петропавловск-Камчатского городского округа»	903	0113	0720000		73.78999	73.78999	100,0 %
	Расходы за счет средств краевого бюджета, направленные на реализацию основных мероприятий соответствующей подпрограммы соответствующей государственной программы Камчатского края (за исключением инвестиционных мероприятий)	903	0113	0724006		73.78999	73.78999	100,0 %
	Прочая закупка товаров, работ и услуг для обеспечения государственных (муниципальных) нужд в том числе:	903	0113	0724006	244	73.78999	73.78999	100,0 %
	<i>Оснащение информационными табличками с QR-кодами культурно-исторических объектов Петропавловск-Камчатского городского округа, подпрограммы «Создание и развитие туристской инфраструктуры в Камчатском крае», Государственной программы Камчатского края «Развитие внутреннего и въездного туризма в Камчатском крае на 2014 – 2018 годы»</i>	903	0113	0724006	244	73.78999	73.78999	100,0 %
	Подпрограмма «Устойчивое развитие коренных малочисленных народов Севера, Сибири и Дальнего Востока в Петропавловск-Камчатском городском округе» Муниципальной программы «Реализация государственной национальной политики и укрепление гражданского единства в Петропавловск-Камчатском городском округе»	903	0113	0810000		360.67600	360.67600	100,0 %
	Реализация мероприятий соответствующей подпрограммы в рамках соответствующей государственной программы Камчатского края, за исключением обособленных расходов, которым присваиваются уникальные коды	903	0113	0814047		79.75000	79.75000	100,0 %
	Субсидии некоммерческим организациям (за исключением государственных (муниципальных) учреждений)	903	0113	0814047	630	79.75000	79.75000	100,0 %
	Иные межбюджетные трансферты на поддержку экономического и социального развития коренных малочисленных народов Севера, Сибири и Дальнего Востока	903	0113	0815091		280.92600	280.92600	100,0 %
	Субсидии некоммерческим организациям (за исключением государственных (муниципальных) учреждений)	903	0113	0815091	630	280.92600	280.92600	100,0 %
	Расходы на выполнение государственных полномочий Камчатского края по вопросам создания административных комиссий в целях привлечения к административной ответственности, предусмотренной законом Камчатского края	903	0113	9904008		394.56600	394.56600	100,0 %
	Фонд оплаты труда государственных (муниципальных) органов и взносы по обязательному социальному страхованию	903	0113	9904008	121	394.56600	394.56600	100,0 %
	Защита населения и территории от чрезвычайных ситуаций природного и техногенного характера, гражданская оборона	903	0309			404.26270	0.00000	0,0 %
	Расходы за счет средств краевого бюджета, представленные за счет средств резервного фонда Правительства Камчатского края	903	0309	9904005		404.26270	0.00000	0,0 %
	Прочая закупка товаров, работ и услуг для обеспечения государственных (муниципальных) нужд	903	0309	9904005	244	404.26270	0.00000	0,0 %
	Другие вопросы в области национальной безопасности и правоохранительной деятельности	903	0314			700.00000	700.00000	100,0 %
	Подпрограмма «Профилактика правонарушений, терроризма, экстремизма, наркомании и алкоголизма» Муниципальной программы «Обеспечение защиты населения от чрезвычайных ситуаций и совершенствования гражданской обороны, профилактика правонарушений, экстремизма, терроризма и асоциальных явлений в Петропавловск-Камчатском городском округе»	903	0314	0420000		700.00000	700.00000	100,0 %
	Расходы за счет средств краевого бюджета, направленные на реализацию основных мероприятий соответствующей подпрограммы соответствующей государственной программы Камчатского края (за исключением инвестиционных мероприятий)	903	0314	0424006		700.00000	700.00000	100,0 %
	Субсидии некоммерческим организациям (за исключением государственных (муниципальных) учреждений)	903	0314	0424006	630	700.00000	700.00000	100,0 %
	<i>Создание добровольных народных дружин по охране общественного порядка и стимулирование их работы, подпрограммы «Профилактика правонарушений, преступлений и повышение безопасности дорожного движения в Камчатском крае», Государственной программы Камчатского края «Профилактика правонарушений, терроризма, экстремизма, наркомании и алкоголизма в Камчатском крае на 2014 – 2018 годы»</i>	903	0314	0424006	630	700.00000	700.00000	100,0 %
	Коммунальное хозяйство	903	0502			46 201.34000	46 201.34000	100,0 %

№	Наименование	Код бюджетной классификации				Годовой объем ассигнований	Фактическое исполнение	Процент исполнения
		Код мин-ва, ведомства	Раздел, подраздел	Целевая статья	Вид расходов			
	Подпрограмма «Энергосбережение и повышение энергетической эффективности» Муниципальной программы «Энергоэффективность, развитие энергетики и коммунального хозяйства, обеспечение жителей Петропавловск-Камчатского городского округа коммунальными услугами, услугами по благоустройству территории и охрана окружающей среды»	903	0502	0310000		46 201.34000	46 201.34000	100,0 %
	Расходы за счет средств краевого бюджета, направленные на реализацию инвестиционных мероприятий соответствующей подпрограммы соответствующей государственной программы Камчатского края	903	0502	0314007		46 201.34000	46 201.34000	100,0 %
	Бюджетные инвестиции в соответствии с концессионными соглашениями в том числе:	903	0502	0314007	415	46 201.34000	46 201.34000	100,0 %
	<i>Техническое перевооружение основного объекта «Сооружение котельная № 1» (в том числе проектные работы)</i>	903	0502	0314007	415	20 346.00000	20 346.00000	100,0 %
	<i>Создание (строительство каркасной модульной газовых котельных) дополнительного энергоблока к объекту, состоящего из котельной каркасного типа с расчетной теплопроизводительностью 35 МВт, подпрограммы «Энергосбережение и повышение энергетической эффективности в Камчатском крае», Государственной программы Камчатского края «Энергоэффективность, развитие энергетики и коммунального хозяйства, обеспечение жителей населенных пунктов Камчатского края коммунальными услугами и услугами по благоустройству территорий на 2014-2018 годы»</i>	903	0502	0314007	415	25 855.34000	25 855.34000	100,0 %
	Другие вопросы в области социальной политики	903	1006			1 398.00000	1 398.00000	100,0 %
	Подпрограмма «Поддержка социально-ориентированных некоммерческих организаций Петропавловск-Камчатского городского округа» Муниципальной программы «Реализация государственной национальной политики и укрепление гражданского единства в Петропавловск-Камчатском городском округе»	903	1006	0820000		1 398.00000	1 398.00000	100,0 %
	Субсидии местным бюджетам на реализацию основных мероприятий соответствующей подпрограммы соответствующей государственной программы Камчатского края (за исключением инвестиционных мероприятий и субсидий, которым присвоены отдельные коды)	903	1006	0824006		1 398.00000	1 398.00000	100,0 %
	Субсидии некоммерческим организациям (за исключением государственных (муниципальных) учреждений) в том числе:	903	1006	0824006	630	1 398.00000	1 398.00000	100,0 %
	<i>Неуказанный дополнительный код КОСГУ</i>	903	1006	0824006	630	1 398.00000	1 398.00000	100,0 %
<b>2.</b>	<b>Аппарат администрации Петропавловск-Камчатского городского округа</b>	<b>904</b>				<b>15 009.47900</b>	<b>12 738.29910</b>	<b>84,9 %</b>
	Другие общегосударственные вопросы	904	0113			3 559.47900	3 559.47900	100,0 %
	Расходы за счет средств краевого бюджета на уплату налога на имущество организаций муниципальными учреждениями в Камчатском крае	904	0113	9904039		3 559.47900	3 559.47900	100,0 %
	Уплата налога на имущество организаций и земельного налога	904	0113	9904039	851	3 559.47900	3 559.47900	100,0 %
	Другие вопросы в области национальной безопасности и правоохранительной деятельности	904	0314			10 100.00000	7 828.82010	77,5 %
	Подпрограмма «Совершенствование гражданской обороны и защиты населения» Муниципальной программы «Обеспечение защиты населения от чрезвычайных ситуаций и совершенствования гражданской обороны, профилактика правонарушений, экстремизма, терроризма и асоциальных явлений в Петропавловск-Камчатском городском округе»	904	0314	0410000		100.00000	79.50000	79,5 %
	Расходы за счет средств краевого бюджета, направленные на реализацию основных мероприятий соответствующей подпрограммы соответствующей государственной программы Камчатского края (за исключением инвестиционных мероприятий)	904	0314	0414006		100.00000	79.50000	79,5 %
	Прочая закупка товаров, работ и услуг для обеспечения государственных (муниципальных) нужд в том числе:	904	0314	0414006	244	100.00000	79.50000	79,5 %
	<i>Создание общественных спасательных постов в местах массового отдыха людей на водных объектах и непосредственной близости от них, подпрограммы «Снижение рисков и смягчение последствий чрезвычайных ситуаций природного и техногенного характера в Камчатском крае», Государственной программы Камчатского края «Защита населения, территорий от чрезвычайных ситуаций, обеспечение пожарной безопасности, развитие гражданской обороны и поддержка российского казачества на 2014 – 2018 годы на территории Камчатского края»</i>	904	0314	0414006	244	100.00000	79.50000	79,5 %
	Подпрограмма «Профилактика правонарушений, терроризма, экстремизма, наркомании и алкоголизма» Муниципальной программы «Обеспечение защиты населения от чрезвычайных ситуаций и совершенствования гражданской обороны, профилактика правонарушений, экстремизма, терроризма и асоциальных явлений в Петропавловск-Камчатском городском округе»	904	0314	0420000		10 000.00000	7 749.32010	77,5 %
	Расходы за счет средств краевого бюджета, направленные на реализацию основных мероприятий соответствующей подпрограммы соответствующей государственной программы Камчатского края (за исключением инвестиционных мероприятий)	904	0314	0424006		10 000.00000	7 749.32010	77,5 %
	Прочая закупка товаров, работ и услуг для обеспечения государственных (муниципальных) нужд в том числе:	904	0314	0424006	244	10 000.00000	7 749.32010	77,5 %



№	Наименование	Код бюджетной классификации				Годовой объем ассигнований	Фактическое исполнение	Процент исполнения
		Код мин-ва, ведомства	Раздел, подраздел	Целевая статья	Вид расходов			
	Создание системы «Безопасный город», подпрограммы «Профилактика правонарушений, преступлений и повышение безопасности дорожного движения в Камчатском крае», Государственной программы Камчатского края «Профилактика правонарушений, терроризма, экстремизма, наркомании и алкоголизма в Камчатском крае на 2014 – 2018 годы»	904	0314	0424006	244	10 000.00000	7 749.32010	77,5 %
	Связь и информатика	904	0410			1 350.00000	1 350.00000	100,0 %
	Подпрограмма «Развитие и совершенствование информационного общества» Муниципальной программы «Совершенствование системы муниципального управления Петропавловск-Камчатского городского округа»	904	0410	0910000		1 350.00000	1 350.00000	100,0 %
	Расходы за счет средств краевого бюджета, направленные на реализацию основных мероприятий соответствующей подпрограммы соответствующей государственной программы Камчатского края (за исключением инвестиционных мероприятий)	904	0410	0914006		1 350.00000	1 350.00000	100,0 %
	Закупка товаров, работ, услуг в сфере информационно-коммуникационных технологий в том числе:	904	0410	0914006	242	1 350.00000	1 350.00000	100,0 %
	Неуказанный дополнительный код КОСГУ	904	0410	0914006	242	1 350.00000	1 350.00000	100,0 %
<b>3.</b>	<b>Департамент социального развития администрации Петропавловск-Камчатского городского округа</b>	<b>905</b>				<b>3 691 882.26811</b>	<b>3 675 414.41481</b>	<b>99,6 %</b>
	Функционирование Правительства Российской Федерации, высших исполнительных органов государственной власти субъектов Российской Федерации, местных администраций	905	0104			28 839.54800	28 138.40783	97,6 %
	Расходы на выполнение государственных полномочий Камчатского края по образованию и организации деятельности комиссий по делам несовершеннолетних и защите их прав муниципальных районов и городских округов в Камчатском крае	905	0104	9904010		6 059.00000	5 962.22054	98,4 %
	Фонд оплаты труда государственных (муниципальных) органов и взносы по обязательному социальному страхованию	905	0104	9904010	121	4 992.07400	4 897.59466	98,1 %
	Иные выплаты персоналу государственных (муниципальных) органов, за исключением фонда оплаты труда	905	0104	9904010	122	354.43498	354.43498	100,0 %
	Прочая закупка товаров, работ и услуг для обеспечения государственных (муниципальных) нужд	905	0104	9904010	244	707.49102	705.19090	99,7 %
	Исполнение судебных актов Российской Федерации и мировых соглашений по возмещению вреда, причиненного в результате незаконных действий (бездействия) органов государственной власти (государственных органов), органов местного самоуправления либо должностных лиц этих органов, а также в результате деятельности казенных учреждений	905	0104	9904010	831	5.00000	5.00000	100,0 %
	Расходы на выполнение государственных полномочий Камчатского края по социальному обслуживанию некоторых категорий граждан	905	0104	9904011		7 687.00000	7 683.54355	100,0 %
	Фонд оплаты труда государственных (муниципальных) органов и взносы по обязательному социальному страхованию	905	0104	9904011	121	7 195.11176	7 191.65531	100,0 %
	Иные выплаты персоналу государственных (муниципальных) органов, за исключением фонда оплаты труда	905	0104	9904011	122	237.91434	237.91434	100,0 %
	Прочая закупка товаров, работ и услуг для обеспечения государственных (муниципальных) нужд	905	0104	9904011	244	253.97390	253.97390	100,0 %
	Расходы на выполнение государственных полномочий Камчатского края по организации и осуществлению деятельности по опеке и попечительству в Камчатском крае в части расходов на содержание специалистов органов опеки и попечительства	905	0104	9904012		15 093.54800	14 492.64374	96,0 %
	Фонд оплаты труда государственных (муниципальных) органов и взносы по обязательному социальному страхованию	905	0104	9904012	121	13 622.27900	13 098.25245	96,2 %
	Иные выплаты персоналу государственных (муниципальных) органов, за исключением фонда оплаты труда	905	0104	9904012	122	410.18000	403.44690	98,4 %
	Прочая закупка товаров, работ и услуг для обеспечения государственных (муниципальных) нужд	905	0104	9904012	244	1 061.08900	990.94439	93,4 %
	Другие общегосударственные вопросы	905	0113			7.40500	7.40500	100,0 %
	Расходы за счет средств краевого бюджета на уплату налога на имущество организаций муниципальными учреждениями в Камчатском крае	905	0113	9904039		7.40500	7.40500	100,0 %
	Уплата налога на имущество организаций и земельного налога	905	0113	9904039	851	7.40500	7.40500	100,0 %
	Другие вопросы в области национальной безопасности и правоохранительной деятельности	905	0314			200.00000	200.00000	100,0 %
	Подпрограмма «Профилактика правонарушений, терроризма, экстремизма, наркомании и алкоголизма» Муниципальной программы «Обеспечение защиты населения от чрезвычайных ситуаций и совершенствования гражданской обороны, профилактика правонарушений, экстремизма, терроризма и асоциальных явлений в Петропавловск-Камчатском городском округе»	905	0314	0420000		200.00000	200.00000	100,0 %
	Расходы за счет средств краевого бюджета, направленные на реализацию основных мероприятий соответствующей подпрограммы соответствующей государственной программы Камчатского края (за исключением инвестиционных мероприятий)	905	0314	0424006		200.00000	200.00000	100,0 %

№	Наименование	Код бюджетной классификации				Годовой объем ассигнований	Фактическое исполнение	Процент исполнения
		Код мин-ва, ведомства	Раздел, подраздел	Целевая статья	Вид расходов			
	Прочая закупка товаров, работ и услуг для обеспечения государственных (муниципальных) нужд в том числе:	905	0314	0424006	244	200.00000	200.00000	100,0 %
	<i>Государственная программа Камчатского края «Реализация государственной национальной политики и укрепление гражданского единства в Камчатском крае на 2014-2018 годы» подпрограмма «Укрепление гражданского единства и гармонизации межнациональных отношений в Камчатском крае»</i>	905	0314	0424006	244	200.00000	200.00000	100,0 %
	Дошкольное образование	905	0701			1 036 467.14881	1 036 467.14881	100,0 %
	Расходы за счет средств краевого бюджета, предоставленных в целях выравнивания обеспеченности муниципальных образований в Камчатском крае по реализации ими их расходных обязательств	905	0701	9904004		164 648.30181	164 648.30181	100,0 %
	Субсидии бюджетным учреждениям на финансовое обеспечение государственного (муниципального) задания на оказание государственных (муниципальных) услуг (выполнение работ)	905	0701	9904004	611	51 344.65800	51 344.65800	100,0 %
	Субсидии автономным учреждениям на финансовое обеспечение государственного (муниципального) задания на оказание государственных (муниципальных) услуг (выполнение работ)	905	0701	9904004	621	113 303.64381	113 303.64381	100,0 %
	Расходы на выполнение государственных полномочий Камчатского края по обеспечению государственных гарантий реализации прав на получение общедоступного и бесплатного дошкольного образования в муниципальных дошкольных образовательных организациях и муниципальных общеобразовательных организациях в Камчатском крае	905	0701	9904026		843 590.76500	843 590.76500	100,0 %
	Субсидии бюджетным учреждениям на финансовое обеспечение государственного (муниципального) задания на оказание государственных (муниципальных) услуг (выполнение работ)	905	0701	9904026	611	311 817.71864	311 817.71864	100,0 %
	Субсидии автономным учреждениям на финансовое обеспечение государственного (муниципального) задания на оказание государственных (муниципальных) услуг (выполнение работ)	905	0701	9904026	621	531 773.04636	531 773.04636	100,0 %
	Расходы за счет средств краевого бюджета на уплату налога на имущество организаций муниципальными учреждениями в Камчатском крае	905	0701	9904039		28 228.08200	28 228.08200	100,0 %
	Субсидии бюджетным учреждениям на финансовое обеспечение государственного (муниципального) задания на оказание государственных (муниципальных) услуг (выполнение работ)	905	0701	9904039	611	6 625.85800	6 625.85800	100,0 %
	Субсидии автономным учреждениям на финансовое обеспечение государственного (муниципального) задания на оказание государственных (муниципальных) услуг (выполнение работ)	905	0701	9904039	621	21 602.22400	21 602.22400	100,0 %
	Общее образование	905	0702			2 149 391.66930	2 144 000.33514	99,7 %
	Расходы за счет средств краевого бюджета, предоставленных в целях выравнивания обеспеченности муниципальных образований в Камчатском крае по реализации ими их расходных обязательств	905	0702	9904004		139 785.29819	139 785.29819	100,0 %
	Субсидии бюджетным учреждениям на финансовое обеспечение государственного (муниципального) задания на оказание государственных (муниципальных) услуг (выполнение работ)	905	0702	9904004	611	57 321.33914	57 321.33914	100,0 %
	Субсидии автономным учреждениям на финансовое обеспечение государственного (муниципального) задания на оказание государственных (муниципальных) услуг (выполнение работ)	905	0702	9904004	621	82 463.95905	82 463.95905	100,0 %
	Расходы на выполнение государственных полномочий Камчатского края по обеспечению государственных гарантий реализации прав на получение общедоступного и бесплатного начального общего, основного общего, среднего общего образования в муниципальных общеобразовательных организациях, по обеспечению дополнительного образования детей в муниципальных общеобразовательных организациях в Камчатском крае	905	0702	9904019		1 615 737.80000	1 612 237.96785	99,8 %
	Субсидии бюджетным учреждениям на финансовое обеспечение государственного (муниципального) задания на оказание государственных (муниципальных) услуг (выполнение работ)	905	0702	9904019	611	715 576.47044	714 243.43129	99,8 %
	Субсидии автономным учреждениям на финансовое обеспечение государственного (муниципального) задания на оказание государственных (муниципальных) услуг (выполнение работ)	905	0702	9904019	621	900 161.32956	897 994.53656	99,8 %
	Расходы на выполнение государственных полномочий Камчатского края по организации предоставления общего образования и созданию условий для осуществления присмотра и ухода за детьми, содержания детей в отдельных образовательных организациях в Камчатском крае	905	0702	9904020		167 669.00000	166 969.75200	99,6 %
	Фонд оплаты труда казенных учреждений и взносы по обязательному социальному страхованию	905	0702	9904020	111	132 550.91837	132 550.91837	100,0 %
	Иные выплаты персоналу казенных учреждений, за исключением фонда оплаты труда	905	0702	9904020	112	2 406.45746	2 406.45746	100,0 %
	Прочая закупка товаров, работ и услуг для обеспечения государственных (муниципальных) нужд	905	0702	9904020	244	29 032.92496	28 486.75061	98,1 %
	Пособия, компенсации и иные социальные выплаты гражданам, кроме публичных нормативных обязательств	905	0702	9904020	321	831.38900	679.49500	81,7 %
	Уплата налога на имущество организаций и земельного налога	905	0702	9904020	851	2 662.74900	2 662.74900	100,0 %

№	Наименование	Код бюджетной классификации				Годовой объем ассигнований	Фактическое исполнение	Процент исполнения
		Код мин-ва, ведомства	Раздел, подраздел	Целевая статья	Вид расходов			
	Уплата прочих налогов, сборов и иных платежей	905	0702	9904020	852	184.56121	183.38156	99,4 %
	Расходы на выполнение государственных полномочий Камчатского края по выплате ежемесячной доплаты к заработной плате педагогическим работникам муниципальных образовательных учреждений, финансируемых из местных бюджетов (дошкольные образовательные учреждения, учреждения дополнительного образования детей, находящиеся в ведении органов управления образованием и органов управления культурой), имеющим ученые степени доктора наук, кандидата наук, государственные награды СССР, РСФСР и Российской Федерации	905	0702	9904022		81.76500	80.04550	97,9 %
	Субсидии бюджетным учреждениям на иные цели	905	0702	9904022	612	81.76500	80.04550	97,9 %
	Расходы на выполнение государственных полномочий Камчатского края по обеспечению государственных гарантий реализации прав на получение общедоступного и бесплатного дошкольного образования в муниципальных дошкольных образовательных организациях и муниципальных общеобразовательных организациях в Камчатском крае	905	0702	9904026		31 239.23500	31 239.23500	100,0 %
	Субсидии бюджетным учреждениям на финансовое обеспечение государственного (муниципального) задания на оказание государственных (муниципальных) услуг (выполнение работ)	905	0702	9904026	611	3 546.72457	3 546.72457	100,0 %
	Субсидии автономным учреждениям на финансовое обеспечение государственного (муниципального) задания на оказание государственных (муниципальных) услуг (выполнение работ)	905	0702	9904026	621	27 692.51043	27 692.51043	100,0 %
	Расходы на выполнение государственных полномочий Камчатского края по выплате вознаграждения за выполнение функций классного руководителя педагогическим работникам муниципальных образовательных учреждений в Камчатском крае	905	0702	9904028		29 215.00000	28 695.91146	98,2 %
	Фонд оплаты труда казенных учреждений и взносы по обязательному социальному страхованию	905	0702	9904028	111	741.35800	678.61959	91,5 %
	Субсидии бюджетным учреждениям на иные цели	905	0702	9904028	612	12 875.13400	12 700.50928	98,6 %
	Субсидии автономным учреждениям на иные цели	905	0702	9904028	622	15 598.50800	15 316.78259	98,2 %
	Расходы на выполнение государственных полномочий Камчатского края по организации содержания и воспитания детей в организациях для детей-сирот и детей, оставшихся без попечения родителей, в Камчатском крае	905	0702	9904032		119 634.43069	118 962.98472	99,4 %
	Фонд оплаты труда казенных учреждений и взносы по обязательному социальному страхованию	905	0702	9904032	111	80 624.77184	80 023.78099	99,3 %
	Иные выплаты персоналу казенных учреждений, за исключением фонда оплаты труда	905	0702	9904032	112	2 798.85579	2 798.85579	100,0 %
	Прочая закупка товаров, работ и услуг для обеспечения государственных (муниципальных) нужд	905	0702	9904032	244	34 092.46056	34 085.35791	100,0 %
	Пособия, компенсации и иные социальные выплаты гражданам, кроме публичных нормативных обязательств	905	0702	9904032	321	746.89300	732.57600	98,1 %
	Уплата налога на имущество организаций и земельного налога	905	0702	9904032	851	1 225.84355	1 225.84355	100,0 %
	Уплата прочих налогов, сборов и иных платежей	905	0702	9904032	852	145.60595	96.57048	66,3 %
	Расходы за счет средств краевого бюджета на уплату налога на имущество организаций муниципальными учреждениями в Камчатском крае	905	0702	9904039		45 582.77444	45 582.77444	100,0 %
	Субсидии бюджетным учреждениям на финансовое обеспечение государственного (муниципального) задания на оказание государственных (муниципальных) услуг (выполнение работ)	905	0702	9904039	611	17 924.49400	17 924.49400	100,0 %
	Субсидии автономным учреждениям на финансовое обеспечение государственного (муниципального) задания на оказание государственных (муниципальных) услуг (выполнение работ)	905	0702	9904039	621	26 128.27444	26 128.27444	100,0 %
	Уплата налога на имущество организаций и земельного налога	905	0702	9904039	851	1 530.00600	1 530.00600	100,0 %
	Расходы на выплату ежемесячного денежного вознаграждения за классное руководство	905	0702	9905087		446.36598	446.36598	100,0 %
	Субсидии автономным учреждениям на иные цели	905	0702	9905087	622	446.36598	446.36598	100,0 %
	Молодежная политика и оздоровление детей	905	0707			16 093.05150	15 871.03594	98,6 %
	Расходы за счет средств краевого бюджета, направленные на реализацию основных мероприятий соответствующей подпрограммы соответствующей государственной программы Камчатского края (за исключением инвестиционных мероприятий)	905	0707	9904006		16 093.05150	15 871.03594	98,6 %
	Субсидии бюджетным учреждениям на иные цели в том числе:	905	0707	9904006	612	7 629.38950	7 498.90120	98,3 %
	<i>Государственная программа Камчатского края «Физическая культура, спорт, молодежная политика, отдых и оздоровление детей в Камчатском крае на 2014 – 2018 годы». Подпрограмма «Организация отдыха и оздоровления детей и молодежи в Камчатском крае на 2014 – 2018 годы». Субсидии местным бюджетам на реализацию основных мероприятий соответствующей подпрограммы соответствующей государственной программы Камчатского края (за исключением инвестиционных мероприятий и субсидий, которым присвоены отдельные коды)</i>	905	0707	9904006	612	7 629.38950	7 498.90120	98,3 %
	Субсидии автономным учреждениям на иные цели в том числе:	905	0707	9904006	622	8 463.66200	8 372.13474	98,9 %

№	Наименование	Код бюджетной классификации				Годовой объем ассигнований	Фактическое исполнение	Процент исполнения
		Код мин-ва, ведомства	Раздел, подраздел	Целевая статья	Вид расходов			
	<i>Государственная программа Камчатского края «Физическая культура, спорт, молодежная политика, отдых и оздоровление детей в Камчатском крае на 2014 – 2018 годы». Подпрограмма «Организация отдыха и оздоровления детей и молодежи в Камчатском крае на 2014 – 2018 годы». Субсидии местным бюджетам на реализацию основных мероприятий соответствующей подпрограммы соответствующей государственной программы Камчатского края (за исключением инвестиционных мероприятий и субсидий, которым присвоены отдельные коды)</i>	905	0707	9904006	622	8 463.66200	8 372.13474	98,9 %
	Другие вопросы в области образования	905	0709			120 712.49482	119 471.72260	99,0 %
	Подпрограмма «Развитие общего и дополнительного образования» Муниципальной программы «Развитие образования и социальная поддержка граждан в Петропавловск-Камчатском городском округе "	905	0709	0110000		79 714.32519	78 473.55297	98,4 %
	Расходы за счет средств краевого бюджета, направленные на реализацию основных мероприятий соответствующей подпрограммы соответствующей государственной программы Камчатского края (за исключением инвестиционных мероприятий)	905	0709	0114006		74 420.95619	73 831.31672	99,2 %
	Прочая закупка товаров, работ и услуг для обеспечения государственных (муниципальных) нужд в том числе:	905	0709	0114006	244	46 761.13845	46 263.39393	98,9 %
	<i>Укрепление материально-технической базы образовательных учреждений и создание условий для перехода общеобразовательных учреждений на Федеральные государственные образовательные стандарты (приобретение оборудования, программного и методического обеспечения для образовательных учреждений), подпрограммы «Развитие дошкольного, общего образования и дополнительного образования детей в Камчатском крае», Государственной программы Камчатского края «Развитие образования в Камчатском крае на 2014-2016 годы»</i>	905	0709	0114006	244	43 128.67245	43 128.67245	100,0 %
	<i>Приобретение спортивного оборудования и инвентаря для общеобразовательных учреждений, подпрограммы «Развитие дошкольного, общего образования и дополнительного образования детей в Камчатском крае», Государственной программы Камчатского края «Развитие образования в Камчатском крае на 2014-2016 годы»</i>	905	0709	0114006	244	180.00000	180.00000	100,0 %
	<i>Оснащение образовательных учреждений защитным оборудованием и сооружениями в целях обеспечения антитеррористической безопасности, подпрограммы «Комплексная безопасность краевых государственных и муниципальных учреждений социальной сферы в Камчатском крае», Государственной программы Камчатского края «Профилактика правонарушений, терроризма, экстремизма, наркомании и алкоголизма в Камчатском крае на 2014 – 2018 годы»</i>	905	0709	0114006	244	3 452.46600	2 954.72148	85,6 %
	Субсидии бюджетным учреждениям на иные цели в том числе:	905	0709	0114006	612	11 780.47651	11 698.81579	99,3 %
	Субсидии местным бюджетам, предоставляемые за счет средств краевого бюджета	905	0709	0114006	612	250.00000	250.00000	100,0 %
	<i>Укрепление материально-технической базы образовательных учреждений и создание условий для перехода общеобразовательных учреждений на Федеральные государственные образовательные стандарты (приобретение оборудования, программного и методического обеспечения для образовательных учреждений), подпрограммы «Развитие дошкольного, общего образования и дополнительного образования детей в Камчатском крае», Государственной программы Камчатского края «Развитие образования в Камчатском крае на 2014-2016 годы»</i>	905	0709	0114006	612	259.58828	211.73756	81,6 %
	<i>Внедрение современных форм организации питания (обеспечение школьных пищеблоков современным технологическим оборудованием), подпрограммы «Развитие дошкольного, общего образования и дополнительного образования детей в Камчатском крае», Государственной программы Камчатского края «Развитие образования в Камчатском крае на 2014-2016 годы»</i>	905	0709	0114006	612	6 086.88823	6 053.07823	99,4 %
	<i>Внедрение современных форм организации питания (приобретение мебели для обеденных зон школьных столовых), подпрограммы «Развитие дошкольного, общего образования и дополнительного образования детей в Камчатском крае», Государственной программы Камчатского края «Развитие образования в Камчатском крае на 2014-2016 годы»</i>	905	0709	0114006	612	3 184.00000	3 184.00000	100,0 %
	<i>Приобретение спортивного оборудования и инвентаря для общеобразовательных учреждений, подпрограммы «Развитие дошкольного, общего образования и дополнительного образования детей в Камчатском крае», Государственной программы Камчатского края «Развитие образования в Камчатском крае на 2014-2016 годы»</i>	905	0709	0114006	612	2 000.00000	2 000.00000	100,0 %
	Субсидии автономным учреждениям на иные цели в том числе:	905	0709	0114006	622	15 879.34123	15 869.10700	99,9 %
	<i>Государственная программа Камчатского края «Социальная поддержка граждан в Камчатском крае на 2014-2018 годы». Подпрограмма «Доступная среда в Камчатском крае». Субсидии местным бюджетам на реализацию основных мероприятий соответствующей подпрограммы соответствующей государственной программы Камчатского края (за исключением инвестиционных мероприятий)</i>	905	0709	0114006	622	2 268.58700	2 258.35277	99,5 %

№	Наименование	Код бюджетной классификации				Годовой объем ассигнований	Фактическое исполнение	Процент исполнения
		Код мин-ва, ведомства	Раздел, подраздел	Целевая статья	Вид расходов			
	Укрепление материально-технической базы образовательных учреждений и создание условий для перехода общеобразовательных учреждений на Федеральные государственные образовательные стандарты (приобретение оборудования, программного и методического обеспечения для образовательных учреждений), подпрограммы «Развитие дошкольного, общего образования и дополнительного образования детей в Камчатском крае», Государственной программы Камчатского края «Развитие образования в Камчатском крае на 2014-2016 годы»	905	0709	0114006	622	766.65423	766.65423	100,0 %
	Внедрение современных форм организации питания (обеспечение школьных пищеблоков современным технологическим оборудованием), подпрограммы «Развитие дошкольного, общего образования и дополнительного образования детей в Камчатском крае», Государственной программы Камчатского края «Развитие образования в Камчатском крае на 2014-2016 годы»	905	0709	0114006	622	3 744.10000	3 744.10000	100,0 %
	Внедрение современных форм организации питания (приобретение мебели для обеденных зон школьных столовых), подпрограммы «Развитие дошкольного, общего образования и дополнительного образования детей в Камчатском крае», Государственной программы Камчатского края «Развитие образования в Камчатском крае на 2014-2016 годы»	905	0709	0114006	622	380.00000	380.00000	100,0 %
	Приобретение спортивного оборудования и инвентаря для общеобразовательных учреждений, подпрограммы «Развитие дошкольного, общего образования и дополнительного образования детей в Камчатском крае», Государственной программы Камчатского края «Развитие образования в Камчатском крае на 2014-2016 годы»	905	0709	0114006	622	2 820.00000	2 820.00000	100,0 %
	Государственная программа Камчатского края «Развитие образования в Камчатском крае на 2014 – 2016 годы». Подпрограмма «Развитие дошкольного, общего образования и дополнительного образования детей в Камчатском крае». Субсидии местным бюджетам на реализацию основных мероприятий соответствующей подпрограммы соответствующей государственной программы Камчатского края (за исключением инвестиционных мероприятий и субсидий, которым присвоены отдельные коды)	905	0709	0114006	622	5 900.00000	5 900.00000	100,0 %
	Обеспечение доступности приоритетных объектов и услуг в приоритетных сферах жизнедеятельности инвалидов и других маломобильных групп населения в рамках подпрограммы «Доступная среда в Камчатском крае» государственной программы Камчатского края «Социальная поддержка граждан в Камчатском крае на 2014-2018 годы»	905	0709	0115027		5 293.36900	4 642.23625	87,7 %
	Субсидии автономным учреждениям на иные цели	905	0709	0115027	622	5 293.36900	4 642.23625	87,7 %
	Подпрограмма «Развитие дошкольного образования» Муниципальной программы «Развитие образования и социальная поддержка граждан в Петропавловск-Камчатском городском округе »	905	0709	0120000		34 059.73163	34 059.73163	100,0 %
	Расходы за счет средств краевого бюджета, направленные на реализацию основных мероприятий соответствующей подпрограммы соответствующей государственной программы Камчатского края (за исключением инвестиционных мероприятий)	905	0709	0124006		34 059.73163	34 059.73163	100,0 %
	Субсидии бюджетным учреждениям на иные цели в том числе:	905	0709	0124006	612	13 038.38996	13 038.38996	100,0 %
	Приведение муниципальных дошкольных образовательных учреждений в соответствие с требованиями СанПиН и других нормативных документов,направленных на обеспечение безопасных условий организации образовательного процесса, капитальные ремонты в течение всего периода, подпрограммы «Развитие дошкольного, общего образования и дополнительного образования детей в Камчатском крае», Государственной программы Камчатского края «Развитие образования в Камчатском крае на 2014-2016 годы»	905	0709	0124006	612	2 770.21496	2 770.21496	100,0 %
	Приобретение технологического оборудования для муниципальных дошкольных образовательных учреждений, подпрограммы «Развитие дошкольного, общего образования и дополнительного образования детей в Камчатском крае», Государственной программы Камчатского края «Развитие образования в Камчатском крае на 2014-2016 годы»	905	0709	0124006	612	1 744.00000	1 744.00000	100,0 %
	Приобретение мебели в муниципальные дошкольные образовательные учреждения (в соответствии с существующей потребностью), подпрограммы «Развитие дошкольного, общего образования и дополнительного образования детей в Камчатском крае», Государственной программы Камчатского края «Развитие образования в Камчатском крае на 2014-2016 годы»	905	0709	0124006	612	8 524.17500	8 524.17500	100,0 %
	Субсидии автономным учреждениям на иные цели в том числе:	905	0709	0124006	622	21 021.34167	21 021.34167	100,0 %
	Приведение муниципальных дошкольных образовательных учреждений в соответствие с требованиями СанПиН и других нормативных документов,направленных на обеспечение безопасных условий организации образовательного процесса, капитальные ремонты в течение всего периода, подпрограммы «Развитие дошкольного, общего образования и дополнительного образования детей в Камчатском крае», Государственной программы Камчатского края «Развитие образования в Камчатском крае на 2014-2016 годы»	905	0709	0124006	622	2 789.85000	2 789.85000	100,0 %
	Приобретение технологического оборудования для муниципальных дошкольных образовательных учреждений, подпрограммы «Развитие дошкольного, общего образования и дополнительного образования детей в Камчатском крае», Государственной программы Камчатского края «Развитие образования в Камчатском крае на 2014-2016 годы»	905	0709	0124006	622	3 864.00000	3 864.00000	100,0 %

№	Наименование	Код бюджетной классификации				Годовой объем ассигнований	Фактическое исполнение	Процент исполнения
		Код мин-ва, ведомства	Раздел, подраздел	Целевая статья	Вид расходов			
	Приобретение мебели в муниципальные дошкольные образовательные учреждения (в соответствии с существующей потребностью), подпрограммы «Развитие дошкольного, общего образования и дополнительного образования детей в Камчатском крае», Государственной программы Камчатского края «Развитие образования в Камчатском крае на 2014-2016 годы»	905	0709	0124006	622	13 617.49167	13 617.49167	100,0 %
	Государственная программа Камчатского края «Развитие образования в Камчатском крае на 2014-2016 годы» подпрограмма «Развитие дошкольного, общего образования и дополнительного образования детей в Камчатском крае» (гранты)	905	0709	0124006	622	750.00000	750.00000	100,0 %
	Подпрограмма «Комплексное благоустройство Петропавловск-Камчатского городского округа» Муниципальной программы «Энергоэффективность, развитие энергетики и коммунального хозяйства, обеспечение жителей Петропавловск-Камчатского городского округа коммунальными услугами, услугами по благоустройству территории и охрана окружающей среды»	905	0709	0330000		6 058.24200	6 058.24200	100,0 %
	Расходы за счет средств краевого бюджета, направленные на реализацию основных мероприятий соответствующей подпрограммы соответствующей государственной программы Камчатского края (за исключением инвестиционных мероприятий)	905	0709	0334006		6 058.24200	6 058.24200	100,0 %
	Субсидии бюджетным учреждениям на иные цели в том числе:	905	0709	0334006	612	2 037.15400	2 037.15400	100,0 %
	Программные мероприятия за счет средств краевого бюджета	905	0709	0334006	612	341.95400	341.95400	100,0 %
	Благоустройство территорий муниципальных бюджетных учреждений с ремонтом асфальтобетонных покрытий, подпрограммы «Благоустройство территорий муниципальных образований в Камчатском крае», Государственной программы Камчатского края «Энергоэффективность, развитие энергетики и коммунального хозяйства, обеспечение жителей населенных пунктов Камчатского края коммунальными услугами и услугами по благоустройству территорий на 2014 – 2018 годы»	905	0709	0334006	612	1 695.20000	1 695.20000	100,0 %
	Субсидии автономным учреждениям на иные цели в том числе:	905	0709	0334006	622	4 021.08800	4 021.08800	100,0 %
	Благоустройство территорий муниципальных бюджетных учреждений с ремонтом асфальтобетонных покрытий, подпрограммы «Благоустройство территорий муниципальных образований в Камчатском крае», Государственной программы Камчатского края «Энергоэффективность, развитие энергетики и коммунального хозяйства, обеспечение жителей населенных пунктов Камчатского края коммунальными услугами и услугами по благоустройству территорий на 2014 – 2018 годы»	905	0709	0334006	622	4 021.08800	4 021.08800	100,0 %
	Расходы на выполнение государственных полномочий Камчатского края по организации предоставления общего образования и созданию условий для осуществления присмотра и ухода за детьми, содержания детей в отдельных образовательных организациях в Камчатском крае	905	0709	9904020		500.00000	500.00000	100,0 %
	Субсидии бюджетным учреждениям на иные цели	905	0709	9904020	612	500.00000	500.00000	100,0 %
	Расходы за счет средств краевого бюджета на уплату налога на имущество организаций муниципальными учреждениями в Камчатском крае	905	0709	9904039		380.19600	380.19600	100,0 %
	Субсидии бюджетным учреждениям на финансовое обеспечение государственного (муниципального) задания на оказание государственных (муниципальных) услуг (выполнение работ)	905	0709	9904039	611	380.19600	380.19600	100,0 %
	Социальное обслуживание населения	905	1002			110 233.91200	110 090.14556	99,9 %
	Подпрограмма «Реализация социальной политики в Петропавловск-Камчатском городском округе» Муниципальной программы «Развитие образования и социальная поддержка граждан в Петропавловск-Камчатском городском округе»	905	1002	0140000		750.00000	611.11355	81,5 %
	Субсидии местным бюджетам на реализацию основных мероприятий соответствующей подпрограммы соответствующей государственной программы Камчатского края (за исключением инвестиционных мероприятий и субсидий, которым присвоены отдельные коды)	905	1002	0144006		450.00000	380.85166	84,6 %
	Прочая закупка товаров, работ и услуг для обеспечения государственных (муниципальных) нужд в том числе:	905	1002	0144006	244	450.00000	380.85166	84,6 %
	Государственная программа Камчатского края «Социальная поддержка граждан в Камчатском крае на 2014-2018 годы». Подпрограмма «Старшее поколение в Камчатском крае». Субсидии местным бюджетам на реализацию основных мероприятий соответствующей подпрограммы соответствующей государственной программы Камчатского края (за исключением инвестиционных мероприятий)	905	1002	0144006	244	150.00000	149.53577	99,7 %
	Государственная программа Камчатского края «Социальная поддержка граждан в Камчатском крае на 2014-2018 годы». Подпрограмма «Доступная среда в Камчатском крае». Субсидии местным бюджетам на реализацию основных мероприятий соответствующей подпрограммы соответствующей государственной программы Камчатского края (за исключением инвестиционных мероприятий)	905	1002	0144006	244	300.00000	231.31589	77,1 %
	Обеспечение доступности приоритетных объектов и услуг в приоритетных сферах жизнедеятельности инвалидов и других маломобильных групп населения в рамках подпрограммы «Доступная среда в Камчатском крае» государственной программы Камчатского края «Социальная поддержка граждан в Камчатском крае на 2014-2018 годы»	905	1002	0145027		300.00000	230.26189	76,8 %

№	Наименование	Код бюджетной классификации				Годовой объем ассигнований	Фактическое исполнение	Процент исполнения
		Код мин-ва, ведомства	Раздел, подраздел	Целевая статья	Вид расходов			
	Прочая закупка товаров, работ и услуг для обеспечения государственных (муниципальных) нужд	905	1002	0145027	244	300.00000	230.26189	76,8 %
	Расходы на выполнение государственных полномочий Камчатского края по социальному обслуживанию некоторых категорий граждан	905	1002	9904011		106 828.24000	106 823.36001	100,0 %
	Фонд оплаты труда казенных учреждений и взносы по обязательному социальному страхованию	905	1002	9904011	111	87 037.49917	87 037.49917	100,0 %
	Иные выплаты персоналу казенных учреждений, за исключением фонда оплаты труда	905	1002	9904011	112	3 673.88290	3 673.88290	100,0 %
	Прочая закупка товаров, работ и услуг для обеспечения государственных (муниципальных) нужд	905	1002	9904011	244	15 710.73222	15 705.85223	100,0 %
	Уплата налога на имущество организаций и земельного налога	905	1002	9904011	851	381.38500	381.38500	100,0 %
	Уплата прочих налогов, сборов и иных платежей	905	1002	9904011	852	24.74071	24.74071	100,0 %
	Расходы на выполнение государственных полномочий Камчатского края по организации и осуществлению деятельности по опеке и попечительству в Камчатском крае в части расходов на содержание специалистов органов опеки и попечительства	905	1002	9904012		2 655.67200	2 655.67200	100,0 %
	Фонд оплаты труда казенных учреждений и взносы по обязательному социальному страхованию	905	1002	9904012	111	1 576.94000	1 576.94000	100,0 %
	Иные выплаты персоналу казенных учреждений, за исключением фонда оплаты труда	905	1002	9904012	112	82.21200	82.21200	100,0 %
	Прочая закупка товаров, работ и услуг для обеспечения государственных (муниципальных) нужд	905	1002	9904012	244	996.52000	996.52000	100,0 %
	Социальное обеспечение населения	905	1003			63 426.80000	57 930.50000	91,3 %
	Расходы на выполнение государственных полномочий Камчатского края по предоставлению мер социальной поддержки отдельным категориям граждан в период получения ими образования в муниципальных общеобразовательных организациях в Камчатском крае	905	1003	9904034		63 426.80000	57 930.50000	91,3 %
	Прочая закупка товаров, работ и услуг для обеспечения государственных (муниципальных) нужд	905	1003	9904034	244	3 881.40700	3 881.40700	100,0 %
	Пособия, компенсации, меры социальной поддержки по публичным нормативным обязательствам	905	1003	9904034	313	5 141.00000	32.50000	0,6 %
	Субсидии бюджетным учреждениям на иные цели	905	1003	9904034	612	26 627.39500	26 239.59500	98,5 %
	Субсидии автономным учреждениям на иные цели	905	1003	9904034	622	27 776.99800	27 776.99800	100,0 %
	Охрана семьи и детства	905	1004			148 395.87641	145 128.97691	97,8 %
	Расходы на выполнение государственных полномочий Камчатского края по организации и осуществлению деятельности по опеке и попечительству в Камчатском крае в части выплаты вознаграждения опекунам совершеннолетних недееспособных граждан, проживающих в Камчатском крае	905	1004	9904015		1 600.00000	1 510.31085	94,4 %
	Иные выплаты населению	905	1004	9904015	360	1 600.00000	1 510.31085	94,4 %
	Расходы на выполнение государственных полномочий Камчатского края по организации и осуществлению деятельности по опеке и попечительству в Камчатском крае в части социальной поддержки детей-сирот и детей, оставшихся без попечения родителей, переданных под опеку (попечительство) или в приемные семьи (за исключением детей, переданных под опеку, обучающихся в федеральных образовательных учреждениях), по предоставлению дополнительной меры социальной поддержки по содержанию отдельных лиц из числа детей-сирот и детей, оставшихся без попечения родителей, а также по выплате вознаграждения, причитающегося приемному родителю, и по подготовке лиц, желающих принять на воспитание в свою семью ребенка, оставшегося без попечения родителей	905	1004	9904018		111 232.86617	110 165.13314	99,0 %
	Прочая закупка товаров, работ и услуг для обеспечения государственных (муниципальных) нужд	905	1004	9904018	244	412.03912	412.03912	100,0 %
	Пособия, компенсации, меры социальной поддержки по публичным нормативным обязательствам	905	1004	9904018	313	62 536.16748	62 536.16748	100,0 %
	Иные выплаты населению	905	1004	9904018	360	48 284.65957	47 216.92654	97,8 %
	Расходы на выполнение государственных полномочий по выплате компенсации части платы, взимаемой с родителей (законных представителей) за присмотр и уход за детьми в образовательных организациях в Камчатском крае, реализующих образовательную программу дошкольного образования	905	1004	9904024		32 657.00000	31 483.49010	96,4 %
	Фонд оплаты труда казенных учреждений и взносы по обязательному социальному страхованию	905	1004	9904024	111	1 681.30492	1 681.30492	100,0 %
	Иные выплаты персоналу казенных учреждений, за исключением фонда оплаты труда	905	1004	9904024	112	159.59008	159.59008	100,0 %
	Прочая закупка товаров, работ и услуг для обеспечения государственных (муниципальных) нужд	905	1004	9904024	244	473.40500	473.40500	100,0 %
	Пособия, компенсации, меры социальной поддержки по публичным нормативным обязательствам	905	1004	9904024	313	30 342.70000	29 169.19010	96,1 %
	Расходы на выполнение государственных полномочий Камчатского края по предоставлению единовременной денежной выплаты гражданам, усыновившим (удочерившим) ребенка (детей) в Камчатском крае	905	1004	9904043		900.00000	900.00000	100,0 %



№	Наименование	Код бюджетной классификации				Годовой объем ассигнований	Фактическое исполнение	Процент исполнения
		Код мин-ва, ведомства	Раздел, подраздел	Целевая статья	Вид расходов			
	Пособия, компенсации, меры социальной поддержки по публичным нормативным обязательствам	905	1004	9904043	313	900.00000	900.00000	100,0 %
	Расходы на выплату единовременного пособия при всех формах устройства детей, лишенных родительского попечения, в семью	905	1004	9905260		2 006.01024	1 070.04282	53,3 %
	Пособия, компенсации, меры социальной поддержки по публичным нормативным обязательствам	905	1004	9905260	313	2 006.01024	1 070.04282	53,3 %
	Другие вопросы в области социальной политики	905	1006			1 500.00000	1 494.37475	99,6 %
	Подпрограмма «Энергосбережение и повышение энергетической эффективности» Муниципальной программы «Энергоэффективность, развитие энергетики и коммунального хозяйства, обеспечение жителей Петропавловск-Камчатского городского округа коммунальными услугами, услугами по благоустройству территории и охрана окружающей среды»	905	1006	0310000		1 500.00000	1 494.37475	99,6 %
	Расходы за счет средств краевого бюджета, направленные на реализацию основных мероприятий соответствующей подпрограммы соответствующей государственной программы Камчатского края (за исключением инвестиционных мероприятий)	905	1006	0314006		1 500.00000	1 494.37475	99,6 %
	Прочая закупка товаров, работ и услуг для обеспечения государственных (муниципальных) нужд в том числе:	905	1006	0314006	244	1 500.00000	1 494.37475	99,6 %
	<i>Установка приборов учета используемых природного газа, электрической энергии, воды для малоимущих граждан, подпрограммы «Энергосбережение и повышение энергетической эффективности в Камчатском крае», Государственной программы Камчатского края «Энергоэффективность, развитие энергетики и коммунального хозяйства, обеспечение жителей населенных пунктов Камчатского края коммунальными услугами и услугами по благоустройству территорий на 2014 – 2018 годы»</i>	905	1006	0314006	244	1 500.00000	1 494.37475	99,6 %
	Другие вопросы в области физической культуры и спорта	905	1105			16 614.36227	16 614.36227	100,0 %
	Подпрограмма «Развитие физической культуры и спорта» Муниципальной программы «Создание условий для развития культуры, спорта и молодежной политики в Петропавловск-Камчатском городском округе»	905	1105	0540000		16 200.70327	16 200.70327	100,0 %
	Расходы за счет средств краевого бюджета, направленные на реализацию основных мероприятий соответствующей подпрограммы соответствующей государственной программы Камчатского края (за исключением инвестиционных мероприятий)	905	1105	0544006		16 200.70327	16 200.70327	100,0 %
	Субсидии бюджетным учреждениям на иные цели в том числе:	905	1105	0544006	612	800.00000	800.00000	100,0 %
	<i>Строительство (реконструкция) и восстановление универсальных спортивных площадок, футбольных полей, площадок для занятий ледовыми видами спорта учреждений образования, в том числе подготовка проектно-сметной, технической документации, подпрограммы «Развитие дошкольного, общего образования и дополнительного образования детей в Камчатском крае», Государственной программы Камчатского края «Развитие образования в Камчатском крае на 2014-2016 годы»</i>	905	1105	0544006	612	800.00000	800.00000	100,0 %
	Субсидии автономным учреждениям на иные цели в том числе:	905	1105	0544006	622	15 400.70327	15 400.70327	100,0 %
	<i>Строительство (реконструкция) и восстановление универсальных спортивных площадок, футбольных полей, площадок для занятий ледовыми видами спорта учреждений образования, в том числе подготовка проектно-сметной, технической документации, подпрограммы «Развитие дошкольного, общего образования и дополнительного образования детей в Камчатском крае», Государственной программы Камчатского края «Развитие образования в Камчатском крае на 2014-2016 годы»</i>	905	1105	0544006	622	15 400.70327	15 400.70327	100,0 %
	Расходы за счет средств краевого бюджета, направленные на реализацию основных мероприятий соответствующей подпрограммы соответствующей государственной программы Камчатского края (за исключением инвестиционных мероприятий)	905	1105	9904006		413.65900	413.65900	100,0 %
	Субсидии бюджетным учреждениям на иные цели в том числе:	905	1105	9904006	612	304.80000	304.80000	100,0 %
	<i>Обеспечение индивидуальных стажировок специалистов физической культуры и спорта, подпрограммы «Развитие спорта высших достижений и системы подготовки спортивного резерва», Государственной программы Камчатского края «Физическая культура, спорт, молодежная политика, отдых и оздоровление детей в Камчатском крае на 2014 – 2018 годы»</i>	905	1105	9904006	612	304.80000	304.80000	100,0 %
	Субсидии автономным учреждениям на иные цели в том числе:	905	1105	9904006	622	108.85900	108.85900	100,0 %
	<i>Обеспечение индивидуальных стажировок специалистов физической культуры и спорта, подпрограммы «Развитие спорта высших достижений и системы подготовки спортивного резерва», Государственной программы Камчатского края «Физическая культура, спорт, молодежная политика, отдых и оздоровление детей в Камчатском крае на 2014 – 2018 годы»</i>	905	1105	9904006	622	108.85900	108.85900	100,0 %
<b>4.</b>	<b>Комитет по управлению имуществом администрации Петропавловск-Камчатского городского округа</b>	<b>906</b>				<b>73 053.11057</b>	<b>34 381.63838</b>	<b>47,1 %</b>
	Транспорт	906	0408			9 168.60195	9 126.60195	99,5 %

№	Наименование	Код бюджетной классификации				Годовой объем ассигнований	Фактическое исполнение	Процент исполнения
		Код мин-ва, ведомства	Раздел, подраздел	Целевая статья	Вид расходов			
	Подпрограмма «Развитие пассажирского автомобильного транспорта в Петропавловск-Камчатском городском округе» Муниципальной программы «Развитие транспортной системы Петропавловск-Камчатского городского округа»	906	0408	0620000		9 168.60195	9 126.60195	99,5 %
	Расходы за счет средств краевого бюджета, направленные на реализацию основных мероприятий соответствующей подпрограммы соответствующей государственной программы Камчатского края (за исключением инвестиционных мероприятий)	906	0408	0624006		6 521.60195	6 500.21265	99,7 %
	Прочая закупка товаров, работ и услуг для обеспечения государственных (муниципальных) нужд в том числе:	906	0408	0624006	244	6 521.60195	6 500.21265	99,7 %
	<i>Обновление парка транспортных средств организаций пассажирского транспорта, подпрограммы «Развитие пассажирского автомобильного транспорта», Государственной программы Камчатского края «Развитие транспортной системы в Камчатском крае на 2014 – 2025 годы»</i>	906	0408	0624006	244	3 774.60195	3 774.60195	100,0 %
	<i>Приобретение автобуса оборудованного для перевозки маломобильных групп населения, подпрограммы «Доступная среда в Камчатском крае», Государственной программы Камчатского края «Социальная поддержка граждан в Камчатском крае на 2014-2018 годы»</i>	906	0408	0624006	244	2 747.00000	2 725.61070	99,2 %
	Обеспечение доступности приоритетных объектов и услуг в приоритетных сферах жизнедеятельности инвалидов и других маломобильных групп населения в рамках подпрограммы «Доступная среда в Камчатском крае» государственной программы Камчатского края «Социальная поддержка граждан в Камчатском крае на 2014-2018 годы»	906	0408	0625027		2 647.00000	2 626.38930	99,2 %
	Прочая закупка товаров, работ и услуг для обеспечения государственных (муниципальных) нужд	906	0408	0625027	244	2 647.00000	2 626.38930	99,2 %
	Коммунальное хозяйство	906	0502			63 884.50862	25 255.03643	39,5 %
	Подпрограмма «Модернизация жилищно-коммунального хозяйства» Муниципальной программы «Энергоэффективность, развитие энергетики и коммунального хозяйства, обеспечение жителей Петропавловск-Камчатского городского округа коммунальными услугами, услугами по благоустройству территории и охрана окружающей среды»	906	0502	0320000		57 274.51800	18 645.04581	32,6 %
	Расходы за счет средств краевого бюджета, направленные на реализацию инвестиционных мероприятий соответствующей подпрограммы соответствующей государственной программы Камчатского края	906	0502	0324007		57 274.51800	18 645.04581	32,6 %
	Бюджетные инвестиции в объекты капитального строительства государственной (муниципальной) собственности в том числе:	906	0502	0324007	414	57 274.51800	18 645.04581	32,6 %
	<i>Реконструкция канализационных очистных сооружений «Чавыча» (в том числе проектные работы и государственная экспертиза проектной документации), подпрограммы «Чистая вода в Камчатском крае», Государственной программы Камчатского края «Энергоэффективность, развитие энергетики и коммунального хозяйства, обеспечение жителей населенных пунктов Камчатского края коммунальными услугами и услугами по благоустройству территорий на 2014-2018 годы»</i>	906	0502	0324007	414	53 000.00000	15 224.11460	28,7 %
	<i>Реконструкция напорного канализационного коллектора Д700 с заменой оборудования КНС № 11 по улице Дальневосточной (в том числе проектные работы и государственная экспертиза проектной документации), подпрограммы «Чистая вода в Камчатском крае», Государственной программы Камчатского края «Энергоэффективность, развитие энергетики и коммунального хозяйства, обеспечение жителей населенных пунктов Камчатского края коммунальными услугами и услугами по благоустройству территорий на 2014-2018 годы»</i>	906	0502	0324007	414	2 775.16000	2 775.16000	100,0 %
	<i>Реконструкция резервуаров чистой воды «Богородское озеро» г. Петропавловск-Камчатский (в том числе проектные работы и государственная экспертиза проектной документации), подпрограммы «Чистая вода в Камчатском крае», Государственной программы Камчатского края «Энергоэффективность, развитие энергетики и коммунального хозяйства, обеспечение жителей населенных пунктов Камчатского края коммунальными услугами и услугами по благоустройству территорий на 2014-2018 годы»</i>	906	0502	0324007	414	1 499.35800	645.77121	43,1 %
	Подпрограмма «Комплексное благоустройство Петропавловск-Камчатского городского округа» Муниципальной программы «Энергоэффективность, развитие энергетики и коммунального хозяйства, обеспечение жителей Петропавловск-Камчатского городского округа коммунальными услугами, услугами по благоустройству территории и охрана окружающей среды»	906	0502	0330000		6 609.99062	6 609.99062	100,0 %
	Расходы за счет средств краевого бюджета, направленные на реализацию основных мероприятий соответствующей подпрограммы соответствующей государственной программы Камчатского края (за исключением инвестиционных мероприятий)	906	0502	0334006		6 609.99062	6 609.99062	100,0 %
	Прочая закупка товаров, работ и услуг для обеспечения государственных (муниципальных) нужд в том числе:	906	0502	0334006	244	6 609.99062	6 609.99062	100,0 %
	<i>Мероприятия по приобретению коммунальной техники, устройству площадок под установку мусоросборных контейнеров</i>	906	0502	0334006	244	4 327.47200	4 327.47200	100,0 %
	<i>Погашение неоплаченных счетов за 2013 год</i>	906	0502	0334006	244	2 282.51862	2 282.51862	100,0 %

№	Наименование	Код бюджетной классификации				Годовой объем ассигнований	Фактическое исполнение	Процент исполнения
		Код мин-ва, ведомства	Раздел, подраздел	Целевая статья	Вид расходов			
<b>5.</b>	<b>Комитет городского хозяйства администрации Петропавловск-Камчатского городского округа</b>	<b>907</b>				<b>828 455.85908</b>	<b>752 179.76463</b>	<b>90,8 %</b>
	Другие общегосударственные вопросы	907	0113			519.05760	263.30886	50,7 %
	Расходы на выполнение государственных полномочий Камчатского края по предоставлению мер социальной поддержки отдельным категориям граждан, проживающим в Камчатском крае, по проезду на автомобильном транспорте общего пользования городского сообщения	907	0113	9904013		519.05760	263.30886	50,7 %
	Субсидии автономным учреждениям на финансовое обеспечение государственного (муниципального) задания на оказание государственных (муниципальных) услуг (выполнение работ)	907	0113	9904013	621	519.05760	263.30886	50,7 %
	Транспорт	907	0408			174 857.30000	173 978.80007	99,5 %
	Расходы на выполнение государственных полномочий Камчатского края по предоставлению мер социальной поддержки отдельным категориям граждан, проживающим в Камчатском крае, по проезду на автомобильном транспорте общего пользования городского сообщения	907	0408	9904013		174 857.30000	173 978.80007	99,5 %
	Субсидии автономным учреждениям на финансовое обеспечение государственного (муниципального) задания на оказание государственных (муниципальных) услуг (выполнение работ)	907	0408	9904013	621	174 857.30000	173 978.80007	99,5 %
	Дорожное хозяйство (дорожные фонды)	907	0409			324 559.16230	281 058.86737	86,6 %
	Подпрограмма «Комплексное благоустройство Петропавловск-Камчатского городского округа» Муниципальной программы «Энергоэффективность, развитие энергетики и коммунального хозяйства, обеспечение жителей Петропавловск-Камчатского городского округа коммунальными услугами, услугами по благоустройству территории и охрана окружающей среды»	907	0409	0330000		196 601.20683	154 314.02653	78,5 %
	Расходы за счет средств краевого бюджета, направленные на реализацию основных мероприятий соответствующей подпрограммы соответствующей государственной программы Камчатского края (за исключением инвестиционных мероприятий)	907	0409	0334006		188 602.85482	146 570.55854	77,7 %
	Закупка товаров, работ, услуг в целях капитального ремонта государственного (муниципального) имущества в том числе:	907	0409	0334006	243	19 606.13221	3 340.55680	17,0 %
	<i>Устройство уличного освещения</i>	907	0409	0334006	243	19 606.13221	3 340.55680	17,0 %
	Прочая закупка товаров, работ и услуг для обеспечения государственных (муниципальных) нужд в том числе:	907	0409	0334006	244	168 996.72261	143 230.00174	84,8 %
	<i>Ремонт автомобильных дорог общего пользования</i>	907	0409	0334006	244	69 392.13386	65 832.70771	94,9 %
	<i>Ремонт дворовых территорий и проездов к дворовым территориям многоквартирных домов</i>	907	0409	0334006	244	84 843.78398	63 757.33513	75,1 %
	<i>Устройство уличного освещения</i>	907	0409	0334006	244	14 760.80477	13 639.95890	92,4 %
	Расходы за счет средств краевого бюджета, направленные на реализацию инвестиционных мероприятий соответствующей подпрограммы соответствующей государственной программы Камчатского края	907	0409	0334007		7 998.35201	7 743.46799	96,8 %
	Бюджетные инвестиции в объекты капитального строительства государственной (муниципальной) собственности в том числе:	907	0409	0334007	414	7 998.35201	7 743.46799	96,8 %
	<i>Реконструкция линии наружного освещения ул. Звездная (от пр. Циолковского, 47 до ул. Ак. Королева, 5) с отпайкой до СОШ № 27 в г. Петропавловск-Камчатский, подпрограммы «Благоустройство территорий муниципальных образований в Камчатском крае», Государственной программы Камчатского края «Энергоэффективность, развитие энергетики и коммунального хозяйства, обеспечение жителей населенных пунктов Камчатского края коммунальными услугами и услугами по благоустройству территорий на 2014 – 2018 годы»</i>	907	0409	0334007	414	3 962.84377	3 962.84377	100,0 %
	<i>Реконструкция линии наружного освещения от ул. Автомобилистов, 12 до магистральной дороги пр. 50 лет Октября в г. Петропавловск-Камчатский, подпрограммы «Благоустройство территорий муниципальных образований в Камчатском крае», Государственной программы Камчатского края «Энергоэффективность, развитие энергетики и коммунального хозяйства, обеспечение жителей населенных пунктов Камчатского края коммунальными услугами и услугами по благоустройству территорий на 2014 – 2018 годы»</i>	907	0409	0334007	414	1 919.95407	1 825.72319	95,1 %
	<i>Реконструкция линии наружного освещения от ТП-542 к памятнику в честь окончания мировой войны (в том числе определение достоверности сметной стоимости), подпрограммы «Благоустройство территорий муниципальных образований в Камчатском крае», Государственной программы Камчатского края «Энергоэффективность, развитие энергетики и коммунального хозяйства, обеспечение жителей населенных пунктов Камчатского края коммунальными услугами и услугами по благоустройству территорий на 2014 – 2018 годы»</i>	907	0409	0334007	414	83.18700	66.88700	80,4 %
	<i>Реконструкция линии наружного освещения сквера около ул. Ленинская, 32-28 (в том числе определение достоверности сметной стоимости), подпрограммы «Благоустройство территорий муниципальных образований в Камчатском крае», Государственной программы Камчатского края «Энергоэффективность, развитие энергетики и коммунального хозяйства, обеспечение жителей населенных пунктов Камчатского края коммунальными услугами и услугами по благоустройству территорий на 2014 – 2018 годы»</i>	907	0409	0334007	414	120.42200	104.12200	86,5 %

№	Наименование	Код бюджетной классификации				Годовой объем ассигнований	Фактическое исполнение	Процент исполнения
		Код мин-ва, ведомства	Раздел, подраздел	Целевая статья	Вид расходов			
	<i>Реконструкция линии наружного освещения от Петропавловское шоссе, 27/2 до магистральной дороги с отпайкой до Петропавловское шоссе, 43, ул. Тургенева, 16, подпрограммы «Благоустройство территорий муниципальных образований в Камчатском крае», Государственной программы Камчатского края «Энергоэффективность, развитие энергетики и коммунального хозяйства, обеспечение жителей населенных пунктов Камчатского края коммунальными услугами и услугами по благоустройству территорий на 2014 – 2018 годы»</i>	907	0409	0334007	414	1 911.94517	1 783.89203	93,3 %
	Подпрограмма «Модернизация и развитие автомобильных дорог общего пользования местного значения» Муниципальной программы «Развитие транспортной системы Петропавловск-Камчатского городского округа»	907	0409	0610000		19 500.00000	18 286.88537	93,8 %
	Расходы за счет средств краевого бюджета, направленные на реализацию основных мероприятий соответствующей подпрограммы соответствующей государственной программы Камчатского края (за исключением инвестиционных мероприятий)	907	0409	0614006		19 500.00000	18 286.88537	93,8 %
	Прочая закупка товаров, работ и услуг для обеспечения государственных (муниципальных) нужд в том числе:	907	0409	0614006	244	19 500.00000	18 286.88537	93,8 %
	<i>Неуказанный дополнительный код КОСГУ</i>	907	0409	0614006	244	19 500.00000	18 286.88537	93,8 %
	Подпрограмма «Организация и безопасность дорожного движения» Муниципальной программы «Развитие транспортной системы Петропавловск-Камчатского городского округа»	907	0409	0630000		926.09180	926.09180	100,0 %
	Расходы за счет средств краевого бюджета, направленные на реализацию основных мероприятий соответствующей подпрограммы соответствующей государственной программы Камчатского края (за исключением инвестиционных мероприятий)	907	0409	0634006		926.09180	926.09180	100,0 %
	Прочая закупка товаров, работ и услуг для обеспечения государственных (муниципальных) нужд в том числе:	907	0409	0634006	244	926.09180	926.09180	100,0 %
	<i>Неуказанный дополнительный код КОСГУ</i>	907	0409	0634006	244	926.09180	926.09180	100,0 %
	Расходы за счет средств краевого бюджета на уплату налога на имущество организаций муниципальными учреждениями в Камчатском крае	907	0409	9904039		65.19700	65.19700	100,0 %
	Уплата налога на имущество организаций и земельного налога	907	0409	9904039	851	65.19700	65.19700	100,0 %
	Расходы за счет средств краевого бюджета на организацию выполнения комплекса работ по зимнему и летнему содержанию автомобильных дорог, внутриквартальных и придомовых проездов	907	0409	9904054		107 466.66667	107 466.66667	100,0 %
	Прочая закупка товаров, работ и услуг для обеспечения государственных (муниципальных) нужд	907	0409	9904054	244	107 466.66667	107 466.66667	100,0 %
	Коммунальное хозяйство	907	0502			175 173.60664	171 871.52137	98,1 %
	Подпрограмма «Энергосбережение и повышение энергетической эффективности» Муниципальной программы «Энергоэффективность, развитие энергетики и коммунального хозяйства, обеспечение жителей Петропавловск-Камчатского городского округа коммунальными услугами, услугами по благоустройству территории и охрана окружающей среды»	907	0502	0310000		10 000.00000	9 702.00000	97,0 %
	Расходы за счет средств краевого бюджета, направленные на реализацию инвестиционных мероприятий соответствующей подпрограммы соответствующей государственной программы Камчатского края	907	0502	0314007		10 000.00000	9 702.00000	97,0 %
	Бюджетные инвестиции в объекты капитального строительства государственной (муниципальной) собственности в том числе:	907	0502	0314007	414	10 000.00000	9 702.00000	97,0 %
	<i>Актуализация схем теплоснабжения Петропавловск-Камчатского городского округа с электронной моделью (с подробным гидравлическим расчетом), подпрограммы «Энергосбережение и повышение энергетической эффективности в Камчатском крае», Государственной программы Камчатского края «Энергоэффективность, развитие энергетики и коммунального хозяйства, обеспечение жителей населенных пунктов Камчатского края коммунальными услугами и услугами по благоустройству территорий на 2014-2018 годы»</i>	907	0502	0314007	414	3 500.00000	3 395.70000	97,0 %
	<i>Разработка схем водоснабжения Петропавловск-Камчатского городского округа с электронной моделью (с подробным гидравлическим расчетом), подпрограммы «Энергосбережение и повышение энергетической эффективности в Камчатском крае», Государственной программы Камчатского края «Энергоэффективность, развитие энергетики и коммунального хозяйства, обеспечение жителей населенных пунктов Камчатского края коммунальными услугами и услугами по благоустройству территорий на 2014-2018 годы»</i>	907	0502	0314007	414	3 250.00000	3 153.15000	97,0 %
	<i>Разработка схем водоотведения Петропавловск-Камчатского городского округа с электронной моделью (с подробным гидравлическим расчетом), подпрограммы «Энергосбережение и повышение энергетической эффективности в Камчатском крае», Государственной программы Камчатского края «Энергоэффективность, развитие энергетики и коммунального хозяйства, обеспечение жителей населенных пунктов Камчатского края коммунальными услугами и услугами по благоустройству территорий на 2014-2018 годы»</i>	907	0502	0314007	414	3 250.00000	3 153.15000	97,0 %

№	Наименование	Код бюджетной классификации				Годовой объем ассигнований	Фактическое исполнение	Процент исполнения
		Код мин-ва, ведомства	Раздел, подраздел	Целевая статья	Вид расходов			
	Подпрограмма «Модернизация жилищно-коммунального хозяйства» Муниципальной программы «Энергоэффективность, развитие энергетики и коммунального хозяйства, обеспечение жителей Петропавловск-Камчатского городского округа коммунальными услугами, услугами по благоустройству территории и охрана окружающей среды»	907	0502	0320000		165 173.60664	162 169.52137	98,2 %
	Расходы за счет средств краевого бюджета, направленные на реализацию основных мероприятий соответствующей подпрограммы соответствующей государственной программы Камчатского края (за исключением инвестиционных мероприятий)	907	0502	0324006		165 173.60664	162 169.52137	98,2 %
	Прочая закупка товаров, работ и услуг для обеспечения государственных (муниципальных) нужд в том числе:	907	0502	0324006	244	8 203.40664	5 217.50019	63,6 %
	<i>Мероприятия по замене ветхих инженерных сетей теплоснабжения, подпрограммы «Энергосбережение и повышение энергетической эффективности в Камчатском крае», Государственной программы Камчатского края «Энергоэффективность, развитие энергетики и коммунального хозяйства, обеспечение жителей населенных пунктов Камчатского края коммунальными услугами и услугами по благоустройству территорий на 2014 – 2018 годы»</i>	907	0502	0324006	244	5 217.50019	5 217.50019	100,0 %
	<i>Мероприятия по замене ветхих инженерных сетей электроснабжения, подпрограммы «Энергосбережение и повышение энергетической эффективности в Камчатском крае», Государственной программы Камчатского края «Энергоэффективность, развитие энергетики и коммунального хозяйства, обеспечение жителей населенных пунктов Камчатского края коммунальными услугами и услугами по благоустройству территорий на 2014 – 2018 годы»</i>	907	0502	0324006	244	2 985.90645	0.00000	0,0 %
	Субсидии юридическим лицам (кроме некоммерческих организаций), индивидуальным предпринимателям, физическим лицам в том числе:	907	0502	0324006	810	156 970.20000	156 952.02118	100,0 %
	<i>Программные мероприятия за счет средств краевого бюджета</i>	907	0502	0324006	810	37 700.00000	37 700.00000	100,0 %
	<i>Возмещение затрат на устройство ограждений зон санитарной охраны водозаборов и резервуаров чистой воды, подпрограммы «Чистая вода в Камчатском крае», Государственной программы Камчатского края «Энергоэффективность, развитие энергетики и коммунального хозяйства, обеспечение жителей населенных пунктов Камчатского края коммунальными услугами и услугами по благоустройству территорий на 2014 – 2018 годы»</i>	907	0502	0324006	810	6 696.00000	6 677.82118	99,7 %
	<i>Компенсация расходов по замене ветхих инженерных сетей водоснабжения, подпрограммы «Энергосбережение и повышение энергетической эффективности в Камчатском крае», Государственной программы Камчатского края «Энергоэффективность, развитие энергетики и коммунального хозяйства, обеспечение жителей населенных пунктов Камчатского края коммунальными услугами и услугами по благоустройству территорий на 2014 – 2018 годы»</i>	907	0502	0324006	810	75 820.90000	75 820.90000	100,0 %
	<i>Компенсация расходов по замене ветхих инженерных сетей водоотведения, подпрограммы «Энергосбережение и повышение энергетической эффективности в Камчатском крае», Государственной программы Камчатского края «Энергоэффективность, развитие энергетики и коммунального хозяйства, обеспечение жителей населенных пунктов Камчатского края коммунальными услугами и услугами по благоустройству территорий на 2014 – 2018 годы»</i>	907	0502	0324006	810	36 753.30000	36 753.30000	100,0 %
	Благоустройство	907	0503			153 346.73254	125 007.26696	81,5 %
	Подпрограмма «Комплексное благоустройство Петропавловск-Камчатского городского округа» Муниципальной программы «Энергоэффективность, развитие энергетики и коммунального хозяйства, обеспечение жителей Петропавловск-Камчатского городского округа коммунальными услугами, услугами по благоустройству территории и охрана окружающей среды»	907	0503	0330000		149 646.29798	121 306.83240	81,1 %
	Расходы за счет средств краевого бюджета, направленные на реализацию основных мероприятий соответствующей подпрограммы соответствующей государственной программы Камчатского края (за исключением инвестиционных мероприятий)	907	0503	0334006		144 934.03298	117 649.88340	81,2 %
	Закупка товаров, работ, услуг в целях капитального ремонта государственного (муниципального) имущества в том числе:	907	0503	0334006	243	75 656.33383	70 557.92210	93,3 %
	<i>Капитальный ремонт (реконструкция) подпорных стен</i>	907	0503	0334006	243	55 051.47825	50 736.94400	92,2 %
	<i>Капитальный ремонт (реконструкция) лестничных переходов</i>	907	0503	0334006	243	20 604.85558	19 820.97810	96,2 %
	Прочая закупка товаров, работ и услуг для обеспечения государственных (муниципальных) нужд в том числе:	907	0503	0334006	244	59 136.18359	40 100.05363	67,8 %
	<i>Восстановление и обустройство детских площадок</i>	907	0503	0334006	244	40 868.81110	25 326.01400	62,0 %
	<i>Капитальный ремонт (реконструкция) лестничных переходов</i>	907	0503	0334006	244	152.27500	0.00000	0,0 %
	<i>Благоустройство мест массового отдыха горожан</i>	907	0503	0334006	244	10 661.38149	7 376.54163	69,2 %
	<i>Озеленение и ландшафтное оформление</i>	907	0503	0334006	244	7 453.71600	7 397.49800	99,2 %
	Субсидии юридическим лицам (кроме некоммерческих организаций), индивидуальным предпринимателям, физическим лицам в том числе:	907	0503	0334006	810	10 141.51556	6 991.90767	68,9 %

№	Наименование	Код бюджетной классификации				Годовой объем ассигнований	Фактическое исполнение	Процент исполнения
		Код мин-ва, ведомства	Раздел, подраздел	Целевая статья	Вид расходов			
	Мероприятия по приобретению коммунальной техники, устройству площадок под установку мусоросборных контейнеров	907	0503	0334006	810	10 141.51556	6 991.90767	68,9 %
	Расходы за счет средств краевого бюджета, направленные на реализацию инвестиционных мероприятий соответствующей подпрограммы соответствующей государственной программы Камчатского края	907	0503	0334007		4 712.26500	3 656.94900	77,6 %
	Бюджетные инвестиции в объекты капитального строительства государственной (муниципальной) собственности в том числе:	907	0503	0334007	414	4 712.26500	3 656.94900	77,6 %
	Реконструкция сквера возле памятника им. В.И. Ленина по ул. Сахалинская, 2 в г. Петропавловск-Камчатский, подпрограммы «Благоустройство территорий муниципальных образований в Камчатском крае», Государственной программы Камчатского края «Энергоэффективность, развитие энергетики и коммунального хозяйства, обеспечение жителей населенных пунктов Камчатского края коммунальными услугами и услугами по благоустройству территорий на 2014 – 2018 годы»	907	0503	0334007	414	112.20800	112.20800	100,0 %
	Реконструкция парка на сопке Никольская в г. Петропавловск-Камчатский (проектные работы), подпрограммы «Благоустройство территорий муниципальных образований в Камчатском крае», Государственной программы Камчатского края «Энергоэффективность, развитие энергетики и коммунального хозяйства, обеспечение жителей населенных пунктов Камчатского края коммунальными услугами и услугами по благоустройству территорий на 2014 – 2018 годы»	907	0503	0334007	414	908.20400	908.20400	100,0 %
	Реконструкция сквера у ДК КГТУ в г. Петропавловск-Камчатский, подпрограммы «Благоустройство территорий муниципальных образований в Камчатском крае», Государственной программы Камчатского края «Энергоэффективность, развитие энергетики и коммунального хозяйства, обеспечение жителей населенных пунктов Камчатского края коммунальными услугами и услугами по благоустройству территорий на 2014 – 2018 годы»	907	0503	0334007	414	3 691.85300	2 636.53700	71,4 %
	Подпрограмма «Ликвидация экологического ущерба от накопленного объема бытовых и промышленных отходов» Муниципальной программы «Энергоэффективность, развитие энергетики и коммунального хозяйства, обеспечение жителей Петропавловск-Камчатского городского округа коммунальными услугами, услугами по благоустройству территории и охрана окружающей среды»	907	0503	0340000		789.00000	789.00000	100,0 %
	Расходы за счет средств краевого бюджета, направленные на реализацию основных мероприятий соответствующей подпрограммы соответствующей государственной программы Камчатского края (за исключением инвестиционных мероприятий)	907	0503	0344006		789.00000	789.00000	100,0 %
	Прочая закупка товаров, работ и услуг для обеспечения государственных (муниципальных) нужд в том числе:	907	0503	0344006	244	789.00000	789.00000	100,0 %
	Ликвидация несанкционированных свалок, очистка береговой линии Авачинской бухты, очистка ручьев и зеленых зон	907	0503	0344006	244	789.00000	789.00000	100,0 %
	Расходы за счет средств краевого бюджета на уплату налога на имущество организаций муниципальными учреждениями в Камчатском крае	907	0503	9904039		2 911.43456	2 911.43456	100,0 %
	Уплата налога на имущество организаций и земельного налога	907	0503	9904039	851	2 911.43456	2 911.43456	100,0 %
<b>6.</b>	<b>Департамент градостроительства и земельных отношений администрации Петропавловск-Камчатского городского округа</b>	<b>908</b>				<b>1 078 747.12554</b>	<b>949 351.78680</b>	<b>88,0 %</b>
	Дорожное хозяйство (дорожные фонды)	908	0409			272 369.56483	265 553.52385	97,5 %
	Подпрограмма «Комплексное благоустройство Петропавловск-Камчатского городского округа» Муниципальной программы «Энергоэффективность, развитие энергетики и коммунального хозяйства, обеспечение жителей Петропавловск-Камчатского городского округа коммунальными услугами, услугами по благоустройству территории и охрана окружающей среды»	908	0409	0330000		8 335.87473	8 335.87473	100,0 %
	Расходы за счет средств краевого бюджета, направленные на реализацию основных мероприятий соответствующей подпрограммы соответствующей государственной программы Камчатского края (за исключением инвестиционных мероприятий)	908	0409	0334006		8 335.87473	8 335.87473	100,0 %
	Прочая закупка товаров, работ и услуг для обеспечения государственных (муниципальных) нужд в том числе:	908	0409	0334006	244	8 335.87473	8 335.87473	100,0 %
	Ремонт дворовых территорий и проездов к дворовым территориям многоквартирных домов	908	0409	0334006	244	5 633.97373	5 633.97373	100,0 %
	Капитальный ремонт линий наружного освещения магистральных дорог	908	0409	0334006	244	2 701.90100	2 701.90100	100,0 %
	Подпрограмма «Модернизация и развитие автомобильных дорог общего пользования местного значения» Муниципальной программы «Развитие транспортной системы Петропавловск-Камчатского городского округа»	908	0409	0610000		264 033.69010	257 217.64912	97,4 %
	Расходы за счет средств краевого бюджета, направленные на реализацию инвестиционных мероприятий соответствующей подпрограммы соответствующей государственной программы Камчатского края	908	0409	0614007		264 033.69010	257 217.64912	97,4 %
	Бюджетные инвестиции в объекты капитального строительства государственной (муниципальной) собственности в том числе:	908	0409	0614007	414	264 033.69010	257 217.64912	97,4 %

№	Наименование	Код бюджетной классификации				Годовой объем ассигнований	Фактическое исполнение	Процент исполнения
		Код мин-ва, ведомства	Раздел, подраздел	Целевая статья	Вид расходов			
	Реконструкция и капитальный ремонт магистральной улицы общегородского и районного значения ул. Вулканная – ул. Чубарова (от поста ГИБДД до пересечения с пр. Победы) в г. Петропавловске-Камчатском, подпрограммы «Развитие дорожного хозяйства», Государственной программы Камчатского края «Развитие транспортной системы в Камчатском крае на 2014-2025 годы»	908	0409	0614007	414	85 768.71611	84 571.84602	98,6 %
	Строительство магистрали общегородского значения от II кольца до улицы Кавказской, включая ул. Ломоносова в г. Петропавловске-Камчатском, в том числе устройство линии наружного освещения, подпрограммы «Развитие дорожного хозяйства», Государственной программы Камчатского края «Развитие транспортной системы в Камчатском крае на 2014-2025 годы»	908	0409	0614007	414	86 247.13600	80 627.96511	93,5 %
	Строительство автомобильной дороги от улицы Тушканова до проспекта Карла Маркса в г. Петропавловске-Камчатском, подпрограммы «Развитие дорожного хозяйства», Государственной программы Камчатского края «Развитие транспортной системы в Камчатском крае на 2014-2025 годы»	908	0409	0614007	414	16 411.54220	16 411.54220	100,0 %
	Строительство магистрали общегородского значения от поста ГАИ до ул. Академика Королева с развязкой в микрорайоне Северо-Восток в г. Петропавловске-Камчатском участок от ул. Ларина до ул. Академика Королева, подпрограммы «Развитие дорожного хозяйства», Государственной программы Камчатского края «Развитие транспортной системы в Камчатском крае на 2014-2025 годы»	908	0409	0614007	414	27 427.77400	27 427.77400	100,0 %
	Строительство автомобильной дороги по ул. Ларина с устройством транспортной развязки и водопропускными сооружениями, подпрограммы «Развитие дорожного хозяйства», Государственной программы Камчатского края «Развитие транспортной системы в Камчатском крае на 2014-2025 годы»	908	0409	0614007	414	30 487.91500	30 487.91500	100,0 %
	Строительство автомобильной дороги общегородского значения по улице Дальневосточной в г. Петропавловске-Камчатском, подпрограммы «Развитие дорожного хозяйства», Государственной программы Камчатского края «Развитие транспортной системы в Камчатском крае на 2014-2025 годы»	908	0409	0614007	414	17 690.60679	17 690.60679	100,0 %
	Жилищное хозяйство	908	0501			32 545.86307	31 745.86307	97,5 %
	Подпрограмма «Переселение граждан из непригодного и аварийного жилищного фонда» Муниципальной программы «Обеспечение доступным и комфортным жильем жителей Петропавловск-Камчатского городского округа»	908	0501	0210000		2 289.29700	2 289.29700	100,0 %
	Расходы за счет средств краевого бюджета, направленные на реализацию инвестиционных мероприятий соответствующей подпрограммы соответствующей государственной программы Камчатского края	908	0501	0214007		2 289.29700	2 289.29700	100,0 %
	Бюджетные инвестиции в объекты капитального строительства государственной (муниципальной) собственности в том числе:	908	0501	0214007	414	2 289.29700	2 289.29700	100,0 %
	Разработка проектно-сметной документации и экспертиза рабочего проекта	908	0501	0214007	414	2 289.29700	2 289.29700	100,0 %
	Подпрограмма «Стимулирование развития жилищного строительства» Муниципальной программы «Обеспечение доступным и комфортным жильем жителей Петропавловск-Камчатского городского округа»	908	0501	0220000		30 256.56607	29 456.56607	97,4 %
	Расходы за счет средств краевого бюджета, направленные на реализацию основных мероприятий соответствующей подпрограммы соответствующей государственной программы Камчатского края (за исключением инвестиционных мероприятий)	908	0501	0224006		30 256.56607	29 456.56607	97,4 %
	Прочая закупка товаров, работ и услуг для обеспечения государственных (муниципальных) нужд в том числе:	908	0501	0224006	244	30 256.56607	29 456.56607	97,4 %
	Неуказанный дополнительный код КОСГУ	908	0501	0224006	244	30 256.56607	29 456.56607	97,4 %
	Коммунальное хозяйство	908	0502			246 769.87600	239 994.64648	97,3 %
	Подпрограмма «Стимулирование развития жилищного строительства» Муниципальной программы «Обеспечение доступным и комфортным жильем жителей Петропавловск-Камчатского городского округа»	908	0502	0220000		246 769.87600	239 994.64648	97,3 %
	Расходы за счет средств краевого бюджета, направленные на реализацию инвестиционных мероприятий соответствующей подпрограммы соответствующей государственной программы Камчатского края	908	0502	0224007		246 769.87600	239 994.64648	97,3 %
	Бюджетные инвестиции в объекты капитального строительства государственной (муниципальной) собственности в том числе:	908	0502	0224007	414	246 769.87600	239 994.64648	97,3 %
	Центральный тепловой пункт мощностью 30 Гкал/час и тепловые сети I контура от котельной № 1 до ЦТП в квартале 110 г. Петропавловска-Камчатского, подпрограммы «Стимулирование развития жилищного строительства в Камчатском крае», Государственной программы Камчатского края «Обеспечение доступным и комфортным жильем жителей Камчатского края на 2014-2018 годы»	908	0502	0224007	414	170 597.48000	170 597.48000	100,0 %



№	Наименование	Код бюджетной классификации				Годовой объем ассигнований	Фактическое исполнение	Процент исполнения
		Код мин-ва, ведомства	Раздел, подраздел	Целевая статья	Вид расходов			
	Микрорайон жилой застройки по ул.Дальневосточной в г. Петропавловске-Камчатском. Внеплощадочные сети и сооружения. Канализационно-насосная станция № 15, подпрограммы «Стимулирование развития жилищного строительства в Камчатском крае», Государственной программы Камчатского края «Обеспечение доступным и комфортным жильем жителей Камчатского края на 2014-2018 годы»	908	0502	0224007	414	6 334.00000	6 334.00000	100,0 %
	Внеплощадочные сети в 110 квартале г. Петропавловска-Камчатского (в том числе проектные работы), подпрограммы «Стимулирование развития жилищного строительства в Камчатском крае», Государственной программы Камчатского края «Обеспечение доступным и комфортным жильем жителей Камчатского края на 2014-2018 годы»	908	0502	0224007	414	60 361.29300	53 586.06348	88,8 %
	Модульная трансформаторная подстанция по ул. Заводской, подпрограммы «Стимулирование развития жилищного строительства в Камчатском крае», Государственной программы Камчатского края «Обеспечение доступным и комфортным жильем жителей Камчатского края на 2014-2018 годы»	908	0502	0224007	414	9 477.10300	9 477.10300	100,0 %
	Благоустройство	908	0503			56 942.77461	48 395.77961	85,0 %
	Подпрограмма «Комплексное благоустройство Петропавловск-Камчатского городского округа» Муниципальной программы «Энергоэффективность, развитие энергетики и коммунального хозяйства, обеспечение жителей Петропавловск-Камчатского городского округа коммунальными услугами, услугами по благоустройству территории и охрана окружающей среды»	908	0503	0330000		56 942.77461	48 395.77961	85,0 %
	Расходы за счет средств краевого бюджета, направленные на реализацию основных мероприятий соответствующей подпрограммы соответствующей государственной программы Камчатского края (за исключением инвестиционных мероприятий)	908	0503	0334006		50 942.77461	48 395.77961	95,0 %
	Прочая закупка товаров, работ и услуг для обеспечения государственных (муниципальных) нужд в том числе:	908	0503	0334006	244	50 942.77461	48 395.77961	95,0 %
	Капитальный ремонт учреждений социальной сферы	908	0503	0334006	244	4 062.11946	4 062.11946	100,0 %
	Благоустройство мест массового отдыха горожан	908	0503	0334006	244	36 904.53348	36 904.53348	100,0 %
	Мероприятия по благоустройству элементов ландшафтной архитектуры (Благоустройство жилого района «Мишеный» Северного городского планировочного района Петропавловск-Камчатского городского округа (участок 4-й))	908	0503	0334006	244	9 976.12167	7 429.12667	74,5 %
	Расходы за счет средств краевого бюджета, направленные на реализацию инвестиционных мероприятий соответствующей подпрограммы соответствующей государственной программы Камчатского края	908	0503	0334007		6 000.00000	0.00000	0,0 %
	Бюджетные инвестиции в объекты капитального строительства государственной (муниципальной) собственности в том числе:	908	0503	0334007	414	6 000.00000	0.00000	0,0 %
	Благоустройство жилого района «Мишеный» Северного городского планировочного района (участок № 2) (разработка проектной документации), подпрограммы «Благоустройство территорий муниципальных образований в Камчатском крае» Государственной программы Камчатского края «Энергоэффективность, развитие энергетики и коммунального хозяйства, обеспечение жителей населенных пунктов Камчатского края коммунальными услугами и услугами по благоустройству территорий на 2014-2018 годы»	908	0503	0334007	414	2 000.00000	0.00000	0,0 %
	Благоустройство жилого района «Мишеный» Северного городского планировочного района (участок № 4) (разработка проектной документации), подпрограммы «Благоустройство территорий муниципальных образований в Камчатском крае» Государственной программы Камчатского края «Энергоэффективность, развитие энергетики и коммунального хозяйства, обеспечение жителей населенных пунктов Камчатского края коммунальными услугами и услугами по благоустройству территорий на 2014-2018 годы»	908	0503	0334007	414	4 000.00000	0.00000	0,0 %
	Дошкольное образование	908	0701			217 546.91503	140 646.91503	64,7 %
	Подпрограмма «Развитие дошкольного образования» Муниципальной программы «Развитие образования и социальная поддержка граждан в Петропавловск-Камчатском городском округе»	908	0701	0120000		140 646.91503	140 646.91503	100,0 %
	Расходы за счет средств краевого бюджета, направленные на реализацию инвестиционных мероприятий соответствующей подпрограммы соответствующей государственной программы Камчатского края	908	0701	0124007		35 040.30198	35 040.30198	100,0 %
	Бюджетные инвестиции в объекты капитального строительства государственной (муниципальной) собственности в том числе:	908	0701	0124007	414	35 040.30198	35 040.30198	100,0 %
	Детский сад в микрорайоне А-II северо-восточной части г. Петропавловска-Камчатского, Подпрограммы «Развитие дошкольного, общего образования и дополнительного образования детей в Камчатском крае», Государственной программы Камчатского края «Развитие образования в Камчатском крае на 2014-2016 годы»	908	0701	0124007	414	26 444.48700	26 444.48700	100,0 %
	Строительство детского сада по ул. Савченко г. Петропавловск-Камчатский (в том числе проектные работы), подпрограммы «Развитие дошкольного, общего образования и дополнительного образования детей в Камчатском крае», Государственной программы Камчатского края «Развитие образования в Камчатском крае на 2014-2016 годы»	908	0701	0124007	414	479.97198	479.97198	100,0 %

№	Наименование	Код бюджетной классификации				Годовой объем ассигнований	Фактическое исполнение	Процент исполнения
		Код мин-ва, ведомства	Раздел, подраздел	Целевая статья	Вид расходов			
	<i>Строительство детского сада по ул. Арсеньева, г. Петропавловск-Камчатский (проектные работы), подпрограммы «Развитие дошкольного, общего образования и дополнительного образования детей в Камчатском крае», Государственной программы Камчатского края «Развитие образования в Камчатском крае на 2014-2016 годы»</i>	908	0701	0124007	414	8 115.84300	8 115.84300	100,0 %
	Субсидии на модернизацию региональных систем дошкольного образования	908	0701	0125059		105 606.61305	105 606.61305	100,0 %
	Бюджетные инвестиции в объекты капитального строительства государственной (муниципальной) собственности	908	0701	0125059	414	105 606.61305	105 606.61305	100,0 %
	Подпрограмма «Повышение устойчивости жилых домов, основных объектов и систем жизнеобеспечения» Муниципальной программы «Обеспечение доступным и комфортным жильем жителей Петропавловск-Камчатского городского округа»	908	0701	0230000		76 900.00000	0.00000	0,0 %
	Субсидии на реализацию мероприятий федеральной целевой программы «Повышение устойчивости жилых домов, основных объектов и систем жизнеобеспечения в сейсмических районах Российской Федерации на 2009 – 2018 годы»	908	0701	0235105		76 900.00000	0.00000	0,0 %
	Бюджетные инвестиции в объекты капитального строительства государственной (муниципальной) собственности	908	0701	0235105	414	76 900.00000	0.00000	0,0 %
	Общее образование	908	0702			87 570.80200	58 013.72876	66,2 %
	Подпрограмма «Повышение устойчивости жилых домов, основных объектов и систем жизнеобеспечения» Муниципальной программы «Обеспечение доступным и комфортным жильем жителей Петропавловск-Камчатского городского округа»	908	0702	0230000		85 890.00000	56 332.92676	65,6 %
	Расходы за счет средств краевого бюджета, направленные на реализацию инвестиционных мероприятий соответствующей подпрограммы соответствующей государственной программы Камчатского края	908	0702	0234007		4 430.00000	4 030.00000	91,0 %
	Бюджетные инвестиции в объекты капитального строительства государственной (муниципальной) собственности в том числе:	908	0702	0234007	414	4 430.00000	4 030.00000	91,0 %
	<i>Сейсмоусиление здания школы № 8 по ул. Давыдова 15 в г. Петропавловске-Камчатском, подпрограммы «Повышение устойчивости жилых домов, основных объектов и систем жизнеобеспечения в Камчатском крае», Государственной программы Камчатского края «Обеспечение доступным и комфортным жильем жителей Камчатского края на 2014-2018 годы»</i>	908	0702	0234007	414	4 030.00000	4 030.00000	100,0 %
	<i>Сейсмоусиление здания МБОУ средняя школа № 33 (филиал № 2) по проспекту Рыбаков, 28 в г. Петропавловске-Камчатском, подпрограммы «Повышение устойчивости жилых домов, основных объектов и систем жизнеобеспечения в Камчатском крае», Государственной программы Камчатского края «Обеспечение доступным и комфортным жильем жителей Камчатского края на 2014-2018 годы»</i>	908	0702	0234007	414	400.00000	0.00000	0,0 %
	Субсидии на реализацию мероприятий федеральной целевой программы «Повышение устойчивости жилых домов, основных объектов и систем жизнеобеспечения в сейсмических районах Российской Федерации на 2009 – 2018 годы»	908	0702	0235105		81 460.00000	52 302.92676	64,2 %
	Бюджетные инвестиции в объекты капитального строительства государственной (муниципальной) собственности	908	0702	0235105	414	81 460.00000	52 302.92676	64,2 %
	Подпрограмма «Комплексное благоустройство Петропавловск-Камчатского городского округа» Муниципальной программы «Энергоэффективность, развитие энергетики и коммунального хозяйства, обеспечение жителей Петропавловск-Камчатского городского округа коммунальными услугами, услугами по благоустройству территории и охрана окружающей среды»	908	0702	0330000		1 680.80200	1 680.80200	100,0 %
	Расходы за счет средств краевого бюджета, направленные на реализацию основных мероприятий соответствующей подпрограммы соответствующей государственной программы Камчатского края (за исключением инвестиционных мероприятий)	908	0702	0334006		1 680.80200	1 680.80200	100,0 %
	Прочая закупка товаров, работ и услуг для обеспечения государственных (муниципальных) нужд в том числе:	908	0702	0334006	244	1 680.80200	1 680.80200	100,0 %
	<i>Ограждение объектов социальной сферы</i>	908	0702	0334006	244	1 680.80200	1 680.80200	100,0 %
	Амбулаторная помощь	908	0902			165 001.33000	165 001.33000	100,0 %
	Расходы за счет средств краевого бюджета, направленные на реализацию инвестиционных мероприятий соответствующей подпрограммы соответствующей государственной программы Камчатского края	908	0902	9904007		165 001.33000	165 001.33000	100,0 %
	Бюджетные инвестиции в объекты капитального строительства государственной (муниципальной) собственности в том числе:	908	0902	9904007	414	165 001.33000	165 001.33000	100,0 %
	<i>Строительство здания городской поликлиники с реабилитационным центром по ул. Индустриальная в г. Петропавловск-Камчатский (в том числе корректировка проектной документации) Подпрограммы «Инвестиционные мероприятия в здравоохранении Камчатского края», Государственной программы Камчатского края «Развитие здравоохранения Камчатского края на 2014-2020 годы»</i>	908	0902	9904007	414	165 001.33000	165 001.33000	100,0 %
7.	<b>Управление по взаимодействию с субъектами малого и среднего предпринимательства администрации Петропавловск-Камчатского городского округа</b>	911				<b>1 486.44000</b>	<b>1 486.44000</b>	<b>100,0 %</b>

№	Наименование	Код бюджетной классификации				Годовой объем ассигнований	Фактическое исполнение	Процент исполнения
		Код мин-ва, ведомства	Раздел, подраздел	Целевая статья	Вид расходов			
	Другие общегосударственные вопросы	911	0113			1 486.44000	1 486.44000	100,0 %
	Подпрограмма «Создание благоприятных условий для обеспечения населения Петропавловск-Камчатского городского округа услугами потребительского рынка и развития предпринимательства» Муниципальной программы «Реализация экономической политики, инвестиционной, межрегиональной и международной деятельности Петропавловск-Камчатского городского округа»	911	0113	0710000		1 486.44000	1 486.44000	100,0 %
	Расходы за счет средств краевого бюджета, направленные на реализацию основных мероприятий соответствующей подпрограммы соответствующей государственной программы Камчатского края (за исключением инвестиционных мероприятий)	911	0113	0714006		286.44000	286.44000	100,0 %
	Прочая закупка товаров, работ и услуг для обеспечения государственных (муниципальных) нужд в том числе:	911	0113	0714006	244	286.44000	286.44000	100,0 %
	<i>Создание и размещение информационных материалов, направленных на формирование положительного образа предпринимателя, популяризацию роли предпринимательства, положительных примеров создания собственного дела, подпрограммы «Развитие субъектов малого и среднего предпринимательства», Государственной программы Камчатского края «Развитие экономики и внешнеэкономической деятельности Камчатского края на 2014 – 2018 годы»</i>	911	0113	0714006	244	86.44000	86.44000	100,0 %
	<i>Организация проведения выставочно-ярмарочных мероприятий с участием субъектов МСП, подпрограммы «Развитие субъектов малого и среднего предпринимательства», Государственной программы Камчатского края «Развитие экономики и внешнеэкономической деятельности Камчатского края на 2014 – 2018 годы»</i>	911	0113	0714006	244	200.00000	200.00000	100,0 %
	Субсидии на государственную поддержку малого и среднего предпринимательства, включая крестьянские (фермерские) хозяйства	911	0113	0715064		1 200.00000	1 200.00000	100,0 %
	Субсидии юридическим лицам (кроме некоммерческих организаций), индивидуальным предпринимателям, физическим лицам	911	0113	0715064	810	1 200.00000	1 200.00000	100,0 %
<b>8.</b>	<b>Департамент управления жилищным фондом администрации Петропавловск-Камчатского городского округа</b>	<b>913</b>				<b>759 103.77099</b>	<b>745 862.07718</b>	<b>98,3 %</b>
	Другие общегосударственные вопросы	913	0113			33 796.90057	33 212.61023	98,3 %
	Расходы за счет средств краевого бюджета на финансовое обеспечение мероприятий по временному социально-бытовому обустройству лиц, вынужденно покинувших территорию Украины и находящихся в пунктах временного размещения на территории Камчатского края	913	0113	9904048		33 796.90057	33 212.61023	98,3 %
	Прочая закупка товаров, работ и услуг для обеспечения государственных (муниципальных) нужд	913	0113	9904048	244	16 355.64784	16 353.01526	100,0 %
	Субсидии юридическим лицам (кроме некоммерческих организаций), индивидуальным предпринимателям, физическим лицам	913	0113	9904048	810	17 441.25273	16 859.59497	96,7 %
	Жилищное хозяйство	913	0501			12 896.00000	11 819.40279	91,7 %
	Подпрограмма «Энергосбережение и повышение энергетической эффективности» Муниципальной программы «Энергоэффективность, развитие энергетики и коммунального хозяйства, обеспечение жителей Петропавловск-Камчатского городского округа коммунальными услугами, услугами по благоустройству территории и охрана окружающей среды»	913	0501	0310000		12 896.00000	11 819.40279	91,7 %
	Расходы за счет средств краевого бюджета, направленные на реализацию основных мероприятий соответствующей подпрограммы соответствующей государственной программы Камчатского края (за исключением инвестиционных мероприятий)	913	0501	0314006		12 896.00000	11 819.40279	91,7 %
	Прочая закупка товаров, работ и услуг для обеспечения государственных (муниципальных) нужд в том числе:	913	0501	0314006	244	719.80000	715.82750	99,4 %
	<i>Установка приборов учета используемых природного газа, электрической энергии, воды для малоимущих граждан (в т.ч. компенсация затрат по фактически понесенным расходам в текущем финансовом году), подпрограммы «Энергосбережение и повышение энергетической эффективности в Камчатском крае», Государственной программы Камчатского края «Энергоэффективность, развитие энергетики и коммунального хозяйства, обеспечение жителей населенных пунктов Камчатского края коммунальными услугами и услугами по благоустройству территорий на 2014 – 2018 годы»</i>	913	0501	0314006	244	719.80000	715.82750	99,4 %
	Субсидии юридическим лицам (кроме некоммерческих организаций), индивидуальным предпринимателям, физическим лицам в том числе:	913	0501	0314006	810	12 176.20000	11 103.57529	91,2 %
	<i>Установка коллективных (общедомовых) приборов учета на отпуск коммунальных ресурсов в многоквартирных жилых домах в Петропавловск-Камчатском городском округе, подпрограммы «Энергосбережение и повышение энергетической эффективности в Камчатском крае», Государственной программы Камчатского края «Энергоэффективность, развитие энергетики и коммунального хозяйства, обеспечение жителей населенных пунктов Камчатского края коммунальными услугами и услугами по благоустройству территорий на 2014 – 2018 годы»</i>	913	0501	0314006	810	12 176.20000	11 103.57529	91,2 %
	Социальное обеспечение населения	913	1003			528 102.00000	517 708.46534	98,0 %

№	Наименование	Код бюджетной классификации				Годовой объем ассигнований	Фактическое исполнение	Процент исполнения
		Код мин-ва, ведомства	Раздел, подраздел	Целевая статья	Вид расходов			
	Расходы на выполнение государственных полномочий Камчатского края по вопросам предоставления гражданам субсидий на оплату жилых помещений и коммунальных услуг	913	1003	9904027		528 102.00000	517 708.46534	98,0 %
	Субсидии автономным учреждениям на финансовое обеспечение государственного (муниципального) задания на оказание государственных (муниципальных) услуг (выполнение работ)	913	1003	9904027	621	528 102.00000	517 708.46534	98,0 %
	Охрана семьи и детства	913	1004			184 308.87042	183 121.59882	99,4 %
	Подпрограмма «Стимулирование развития жилищного строительства» Муниципальной программы «Обеспечение доступным и комфортным жильем жителей Петропавловск-Камчатского городского округа»	913	1004	0220000		184 308.87042	183 121.59882	99,4 %
	Расходы на выполнение государственных полномочий Камчатского края по обеспечению детей-сирот и детей, оставшихся без попечения родителей, лиц из числа детей-сирот и детей, оставшихся без попечения родителей, жилыми помещениями	913	1004	0224025		178 539.27042	177 351.99882	99,3 %
	Прочая закупка товаров, работ и услуг для обеспечения государственных (муниципальных) нужд	913	1004	0224025	244	1 727.82800	1 655.59400	95,8 %
	Бюджетные инвестиции на приобретение объектов недвижимого имущества в государственную (муниципальную) собственность	913	1004	0224025	412	176 811.44242	175 696.40482	99,4 %
	Предоставление жилых помещений детям-сиротам и детям, оставшимся без попечения родителей, лицам из их числа по договорам найма специализированных жилых помещений	913	1004	0225082		5 769.60000	5 769.60000	100,0 %
	Бюджетные инвестиции на приобретение объектов недвижимого имущества в государственную (муниципальную) собственность	913	1004	0225082	412	5 769.60000	5 769.60000	100,0 %
<b>9.</b>	<b>Управление культуры, спорта и молодежной политики администрации Петропавловск-Камчатского городского округа</b>	<b>915</b>				<b>157 017.96400</b>	<b>154 882.73231</b>	<b>98,6 %</b>
	Другие общегосударственные вопросы	915	0113			148.61600	148.61600	100,0 %
	Расходы за счет средств краевого бюджета на уплату налога на имущество организаций муниципальными учреждениями в Камчатском крае	915	0113	9904039		148.61600	148.61600	100,0 %
	Уплата налога на имущество организаций и земельного налога	915	0113	9904039	851	148.61600	148.61600	100,0 %
	Общее образование	915	0702			36 443.71900	36 440.20911	100,0 %
	Расходы за счет средств краевого бюджета, предоставленных в целях выравнивания обеспеченности муниципальных образований в Камчатском крае по реализации ими их расходных обязательств	915	0702	9904004		35 297.10000	35 297.10000	100,0 %
	Субсидии бюджетным учреждениям на финансовое обеспечение государственного (муниципального) задания на оказание государственных (муниципальных) услуг (выполнение работ)	915	0702	9904004	611	20 725.62000	20 725.62000	100,0 %
	Субсидии автономным учреждениям на финансовое обеспечение государственного (муниципального) задания на оказание государственных (муниципальных) услуг (выполнение работ)	915	0702	9904004	621	14 571.48000	14 571.48000	100,0 %
	Расходы на выполнение государственных полномочий Камчатского края по выплате ежемесячной доплаты к заработной плате педагогическим работникам муниципальных образовательных учреждений, финансируемых из местных бюджетов (дошкольные образовательные учреждения, учреждения дополнительного образования детей, находящиеся в ведении органов управления образованием и органов управления культурой), имеющих ученые степени доктора наук, кандидата наук, государственные награды СССР, РСФСР и Российской Федерации	915	0702	9904022		496.27200	492.76211	99,3 %
	Субсидии бюджетным учреждениям на иные цели	915	0702	9904022	612	244.50168	241.15255	98,6 %
	Субсидии автономным учреждениям на иные цели	915	0702	9904022	622	251.77032	251.60956	99,9 %
	Расходы за счет средств краевого бюджета на уплату налога на имущество организаций муниципальными учреждениями в Камчатском крае	915	0702	9904039		650.34700	650.34700	100,0 %
	Субсидии бюджетным учреждениям на финансовое обеспечение государственного (муниципального) задания на оказание государственных (муниципальных) услуг (выполнение работ)	915	0702	9904039	611	353.52200	353.52200	100,0 %
	Субсидии автономным учреждениям на финансовое обеспечение государственного (муниципального) задания на оказание государственных (муниципальных) услуг (выполнение работ)	915	0702	9904039	621	296.82500	296.82500	100,0 %
	Молодежная политика и оздоровление детей	915	0707			69 749.86000	67 618.13820	96,9 %
	Подпрограмма «Обеспечение жильем молодых семей» Муниципальной программы «Обеспечение доступным и комфортным жильем жителей Петропавловск-Камчатского городского округа»	915	0707	0240000		69 249.86000	67 118.13820	96,9 %
	Расходы за счет средств краевого бюджета, направленные на реализацию инвестиционных мероприятий соответствующей подпрограммы соответствующей государственной программы Камчатского края	915	0707	0244007		34 988.71700	33 911.34320	96,9 %
	Субсидии гражданам на приобретение жилья в том числе:	915	0707	0244007	322	34 988.71700	33 911.34320	96,9 %
	<i>Предоставление молодым семьям – участникам подпрограммы социальных выплат на приобретение жилого помещения или строительство индивидуального жилого дома, подпрограммы «Обеспечение жильем молодых семей в Камчатском крае», Государственной программы Камчатского края «Обеспечение доступным и комфортным жильем жителей Камчатского края на 2014-2018 годы»</i>	915	0707	0244007	322	5 461.27200	5 461.27200	100,0 %

№	Наименование	Код бюджетной классификации				Годовой объем ассигнований	Фактическое исполнение	Процент исполнения
		Код мин-ва, ведомства	Раздел, подраздел	Целевая статья	Вид расходов			
	<i>Предоставление молодым семьям – участникам подпрограммы социальных выплат на приобретение жилого помещения или строительство индивидуального жилого дома, подпрограммы «Обеспечение жильем молодых семей в Камчатском крае», Государственной программы Камчатского края «Обеспечение доступным и комфортным жильем жителей Камчатского края на 2014-2018 годы» по сертификатам выданным в текущем году</i>	915	0707	0244007	322	29 527.44500	28 450.07120	96,4 %
	Мероприятия подпрограммы «Обеспечение жильем молодых семей» федеральной целевой программы «Жилище» на 2011 – 2015 годы	915	0707	0245020		34 261.14300	33 206.79500	96,9 %
	Субсидии гражданам на приобретение жилья	915	0707	0245020	322	34 261.14300	33 206.79500	96,9 %
	Подпрограмма «Молодежь Петропавловск-Камчатского городского округа» Муниципальной программы «Создание условий для развития культуры, спорта и молодежной политики в Петропавловск-Камчатском городском округе»	915	0707	0520000		500.00000	500.00000	100,0 %
	Субсидии местным бюджетам на реализацию основных мероприятий соответствующей подпрограммы соответствующей государственной программы Камчатского края (за исключением инвестиционных мероприятий и субсидий, которым присвоены отдельные коды)	915	0707	0524006		500.00000	500.00000	100,0 %
	Субсидии автономным учреждениям на иные цели в том числе:	915	0707	0524006	622	500.00000	500.00000	100,0 %
	<i>Государственная программа Камчатского края «Реализация государственной национальной политики и укрепление гражданского единства в Камчатском крае на 2014-2018 годы» подпрограмма «Укрепление гражданского единства и гармонизации межнациональных отношений в Камчатском крае»</i>	915	0707	0524006	622	500.00000	500.00000	100,0 %
	Другие вопросы в области образования	915	0709			900.00000	900.00000	100,0 %
	Подпрограмма «Сохранение и развитие культуры» Муниципальной программы «Создание условий для развития культуры, спорта и молодежной политики в Петропавловск-Камчатском городском округе»	915	0709	0510000		900.00000	900.00000	100,0 %
	Расходы за счет средств краевого бюджета, направленные на реализацию основных мероприятий соответствующей подпрограммы соответствующей государственной программы Камчатского края (за исключением инвестиционных мероприятий)	915	0709	0514006		900.00000	900.00000	100,0 %
	Субсидии автономным учреждениям на иные цели в том числе:	915	0709	0514006	622	900.00000	900.00000	100,0 %
	<i>Неуказанный дополнительный код КОСГУ</i>	915	0709	0514006	622	900.00000	900.00000	100,0 %
	Культура	915	0801			49 149.56900	49 149.56900	100,0 %
	Расходы за счет средств краевого бюджета, предоставленных в целях выравнивания обеспеченности муниципальных образований в Камчатском крае по реализации ими их расходных обязательств	915	0801	9904004		48 538.30000	48 538.30000	100,0 %
	Субсидии бюджетным учреждениям на финансовое обеспечение государственного (муниципального) задания на оказание государственных (муниципальных) услуг (выполнение работ)	915	0801	9904004	611	38 396.85178	38 396.85178	100,0 %
	Субсидии автономным учреждениям на финансовое обеспечение государственного (муниципального) задания на оказание государственных (муниципальных) услуг (выполнение работ)	915	0801	9904004	621	10 141.44822	10 141.44822	100,0 %
	Расходы за счет средств краевого бюджета на уплату налога на имущество организаций муниципальными учреждениями в Камчатском крае	915	0801	9904039		611.26900	611.26900	100,0 %
	Субсидии бюджетным учреждениям на финансовое обеспечение государственного (муниципального) задания на оказание государственных (муниципальных) услуг (выполнение работ)	915	0801	9904039	611	222.16800	222.16800	100,0 %
	Субсидии автономным учреждениям на финансовое обеспечение государственного (муниципального) задания на оказание государственных (муниципальных) услуг (выполнение работ)	915	0801	9904039	621	389.10100	389.10100	100,0 %
	Другие вопросы в области культуры, кинематографии	915	0804			535.90000	535.90000	100,0 %
	Подпрограмма «Сохранение и развитие культуры» Муниципальной программы «Создание условий для развития культуры, спорта и молодежной политики в Петропавловск-Камчатском городском округе»	915	0804	0510000		535.90000	535.90000	100,0 %
	Расходы за счет средств краевого бюджета, направленные на реализацию основных мероприятий соответствующей подпрограммы соответствующей государственной программы Камчатского края (за исключением инвестиционных мероприятий)	915	0804	0514006		535.90000	535.90000	100,0 %
	Субсидии автономным учреждениям на иные цели в том числе:	915	0804	0514006	622	535.90000	535.90000	100,0 %
	<i>Неуказанный дополнительный код КОСГУ</i>	915	0804	0514006	622	535.90000	535.90000	100,0 %
	Другие вопросы в области физической культуры и спорта	915	1105			90.30000	90.30000	100,0 %
	Расходы на осуществление государственных полномочий Камчатского края по присвоению спортивных разрядов	915	1105	9904023		90.30000	90.30000	100,0 %
	Прочая закупка товаров, работ и услуг для обеспечения государственных (муниципальных) нужд	915	1105	9904023	244	90.30000	90.30000	100,0 %
	<b>ИТОГО РАСХОДОВ:</b>					<b>6 655 246.08598</b>	<b>6 376 382.95920</b>	<b>95,8 %</b>

Приложение 11  
к Решению Городской Думы  
Петропавловск-Камчатского городского округа  
от 01.07.2015 № 334-нд  
«Об утверждении отчета об исполнении бюджета  
Петропавловск-Камчатского городского округа за 2014 год»

### Отчет об исполнении программы муниципальных внутренних заимствований Петропавловск-Камчатского городского округа за 2014 год

тыс. рублей

Наименование	Уточненный план	Исполнено	% исполнения
Внутренние заимствования (привлечение/погашение)	-63 148.25770	-106 666.66600	
Кредитные соглашения и договоры, заключенные от имени Петропавловск-Камчатского городского округа	-63 148.25770	-106 666.66600	
получение кредитов	1 800 000.00000	1 750 000.00000	97.2%
погашение основной суммы долга	1 863 148.25770	1 856 666.66600	99.7%

Приложение 12  
к Решению Городской Думы  
Петропавловск-Камчатского городского округа  
от 01.07.2015 № 334-нд  
«Об утверждении отчета об исполнении бюджета  
Петропавловск-Камчатского городского округа за 2014 год»

### Отчет об исполнении программы муниципальных гарантий Петропавловск-Камчатского городского округа за 2014 год

1. Перечень муниципальных гарантий Петропавловск-Камчатского городского округа предоставленных и погашенных в 2014 году

тыс. рублей

Направления (цели) гарантирования	Получатель гарантии	Верхний предел муниципального долга на 01.01.2014	Утверждено		Верхний предел муниципального долга на 01.01.2015	Исполнено		Верхний предел муниципального долга на 01.01.2015	Отклонения		Верхний предел муниципального долга на 01.01.2015
			предоставление	погашение		предоставление	погашение		предоставление	погашение	
<b>Гарантии-всего:</b>		<b>14 121.44213</b>	<b>0.00000</b>	<b>7 429.57131</b>	<b>6 691.87082</b>	<b>0.00000</b>	<b>7 411.89791</b>	<b>6 709.54422</b>	<b>0.0%</b>	<b>99.8%</b>	<b>100.3%</b>
в том числе:											
Разработка перспективной схемы теплоснабжения г. Петропавловска-Камчатского и проекта программы развития коммунальной инфраструктуры	МУП «Управление механизации и автомобильного транспорта»	14 121.44213	0.00000	7 429.57131	6 691.87082	0.00000	7 411.89791	6 709.54422	0.0%	99.8%	100.3%

2. Общий объем бюджетных ассигнований, предусмотренных на исполнение муниципальных гарантий Петропавловск-Камчатского городского округа по возможным гарантийным случаям в 2014 году

Исполнение муниципальных гарантий Петропавловск-Камчатского городского округа	Утверждено	Исполнено	Отклонения
За счет источников финансирования дефицита бюджета Петропавловск-Камчатского городского округа	1 729.82227	0.00000	-1729.82227

Приложение 13  
к Решению Городской Думы  
Петропавловск-Камчатского городского округа  
от 01.07.2015 № 334-нд  
«Об утверждении отчета об исполнении бюджета  
Петропавловск-Камчатского городского округа за 2014 год»

### Отчет об исполнении бюджетных ассигнований муниципального дорожного фонда Петропавловск-Камчатского городского округа за 2014 год

тыс. рублей

№	Наименование	Код бюджетной классификации				Плановые назначения на 2014 год	Факт исполнения	Процент исполнения
		Код мин-ва, ведомства	Раздел, подраздел	Целевая статья	Вид расходов			
1	Департамент градостроительства и земельных отношений администрации Петропавловск-Камчатского городского округа	908				26 695.59220	26 617.16072	99.7%
	Дорожное хозяйство (дорожные фонды)	908	0409			26 695.59220	26 617.16072	99.7%
1.1	за счет средств краевого бюджета					16 411.54220	16 411.54220	100,0 %
	Расходы за счет средств краевого бюджета, направленные на реализацию инвестиционных мероприятий соответствующей подпрограммы соответствующей государственной программы Камчатского края	908	0409	0614007		16 411.54220	16 411.54220	100,0 %
	Бюджетные инвестиции в объекты капитального строительства государственной (муниципальной) собственности	908	0409	0614007	414	16 411.54220	16 411.54220	100,0 %
	Строительство автомобильной дороги от улицы Тушканова до проспекта Карла Маркса в г. Петропавловске-Камчатском, подпрограммы «Развитие дорожного хозяйства», Государственной программы Камчатского края «Развитие транспортной системы в Камчатском крае на 2014-2025 годы»	908	0409	0614007	414	16 411.54220	16 411.54220	100,0 %
1.2	за счет средств местного бюджета					10 284.05000	10 205.61852	99,2 %
	Строительство магистрали общегородского значения от II кольца до улицы Кавказской, включая улицу Ломоносова в городе Петропавловске-Камчатском	908	0409	0617467		10 284.05000	10 205.61852	99,2 %
	Бюджетные инвестиции в объекты капитального строительства государственной (муниципальной) собственности	908	0409	0617467	414	10 284.05000	10 205.61852	99,2 %
	Софинансирование за счет средств городского бюджета (строительство и/или реконструкция автомобильных дорог общего пользования местного значения и элементов их обустройства)-Магистраль общегородского значения от II кольца до улицы Кавказской, включая улицу Ломоносова	908	0409	0617467	414	10 284.05000	10 205.61852	99,2 %
	<b>ИТОГО РАСХОДОВ:</b>					<b>26 695.59220</b>	<b>26 617.16072</b>	<b>99.7%</b>



ГОРОДСКАЯ ДУМА  
ПЕТРОПАВЛОВСК-КАМЧАТСКОГО ГОРОДСКОГО ОКРУГА

## РЕШЕНИЕ

от 26.06.2015 № 775-р  
34-я сессия  
г. Петропавловск-Камчатский

### Об утверждении отчета о реализации «Программы комплексного социально-экономического развития Петропавловск-Камчатского городского округа на период до 2014 года» за 2010-2014 годы

Рассмотрев отчет о реализации «Программы комплексного социально-экономического развития Петропавловск-Камчатского городского округа на период до 2014 года» за 2010-2014 годы, в соответствии со статьей 28 Устава Петропавловск-Камчатского городского округа, Городская Дума Петропавловск-Камчатского городского округа

РЕШИЛА:

1. Утвердить отчет о реализации «Программы комплексного социально-экономического развития Петропавловск-Камчатского городского округа на период до 2014 года» за 2010-2014 годы, согласно приложению к настоящему решению.
2. Направить настоящее решение в газету «Град Петра и Павла» для опубликования.

*Глава  
Петропавловск-Камчатского городского округа,  
исполняющий полномочия председателя Городской Думы  
К.Г. Слыщенко*

Приложение  
к Решению Городской Думы  
Петропавловск-Камчатского  
городского округа  
от 26.06.2015 № 775-р

### Отчет о реализации «Программы комплексного социально-экономического развития Петропавловск-Камчатского городского округа на период до 2014 года» за 2010-2014 годы

Программа комплексного социально-экономического развития Петропавловск-Камчатского городского округа реализовывалась в период с 2010 по 2014 год (далее – Программа).

Для каждой сферы деятельности в программе были разработаны конкретные стратегические цели и задачи для их реализации. Основной же целью Программы являлось обеспечение устойчивого развития Петропавловск-Камчатского городского округа (Приложение 1).

Финансирование мероприятий осуществлялось в основном из бюджетных источников, и незначительная часть из внебюджетных источников (Приложение 2).

Для сферы предпринимательства была выделена стратегическая цель: укрепление позиций бизнеса в социально-экономической жизни городского округа, повышение его социальной ответственности.

На протяжении периода реализации Программы постоянно осуществлялись мероприятия по поддержке бизнеса. Помощь осуществлялась как финансово, так и юридически, проводились консультации и организовывались обучающие курсы. С 2010 года на сайте администрации городского округа и в газете «Град Петра и Павла» регулярно размещались сообщения по вопросам предпринимательской деятельности, работал специализированный консультационный пункт.

За период реализации Программы была оказана финансовая помощь субъектам предпринимательства в сумме 10 168,75 тыс. руб. из них больше половины это гранты (субсидии) начинающим субъектам малого предпринимательства, планирующим осуществление деятельности по приоритетным направлениям поддержки и развития малого и среднего предпринимательства, на создание собственного бизнеса, 1 027,10 тыс. руб. было выделено для субсидирования части затрат, связанных с уплатой процентов по кредитам, привлеченным в российских кредитных организациях, и лизинговым договорам и 3 824,50 тыс. руб. было выделено субъектам предпринимательства для возмещения части затрат связанных с приобретением основных средств.

В сфере образования основная цель определена как: удовлетворение современных запросов общества в образовательных услугах и обеспечение современного, доступного и качественного дошкольного и школьного образования.

На протяжении реализации Программы важнейшими задачами были: внедрение федерального государственного образовательного стандарта, ремонт образовательных учреждений в целях приведения в соответствие с современными требованиями, в том числе СанПин и другими нормативными документами, направленными на обеспечение безопасных условий организации образовательного процесса.

Одной из ключевых проблем в сфере дошкольного образования по-прежнему остается сложность устройства детей в дошкольные общеобразовательные учреждения (далее – ДОУ), обусловленная сохраняющимся дефицитом мест в них. С 2011 года в городском округе работает «электронная очередь» в учреждения дошкольного образования, благодаря которой родители получили возможность самостоятельно регистрировать ребенка в очереди. По состоянию на 01.01.2015 на учете для определения в дошкольные образовательные учреждения состоит 4 871 ребенок, что на 35 человек меньше предыдущего года.

Всего за период 2011-2014 годы сеть ДОУ расширилась на 498 мест, имела место положительная динамика охвата детей услугами дошкольного образования в возрасте от 1 до 6 лет в общей численности детей – от 70,4% в 2011 году до 75,8% в 2014 году. Охват детей услугами дошкольного образования в возрасте от 3 до 7 лет в 2014 году составил 89,8 %. Ввиду того, что резервы дошкольных

образовательных учреждений полностью использованы, планируется строительство новых учреждений. Подготовлена проектная документация на строительство двух детских садов на 380 мест (ул. Савченко и ул. Арсеньева), строительство которых начнется в 2015 году. Планируется так же разработка проектной документации детского сада на 180 мест в районе улицы Дальневосточной.

Для комфортного пребывания детей и обеспечения качественного образовательного процесса в течение всего периода реализации Программы было закуплена мебель (общая сумма 65 118,77 тыс. руб.), приобретено игровое, дидактическое и спортивное оборудование (общая сумма 2 540 тыс. руб.). Приобретено технологическое оборудование на сумму 22 217,26 тыс. руб. С 2013 года приобретается и обновляется компьютерная техника, в 2013-2014 году на это мероприятие было израсходовано 1 268 тыс. руб.

В 2014 году для общеобразовательных учреждений приобретено 1 727 комплектов парт с регулируемой поверхностью, что позволило полностью укомплектовать 123 кабинета начальной школы. Приобретены лабораторные столы в кабинеты физики и химии. Поставлено 3 131 ед. учебного лабораторного оборудования для 33 образовательных учреждений. Всего для укрепления материально-технической базы за период реализации Программы было направлено 115 704,97 тыс. руб., причем основная сумма пришла на 2013-2014 годы, это в первую очередь связано с необходимостью внедрения федерального государственного образовательного стандарта.

Для решения проблемы доступности образовательных услуг для детей с ограниченными возможностями здоровья реализуется проект по развитию системы дистанционного обучения. За 2010-2014 годы было направлено 8 299,59 тыс. руб. на реализацию этого мероприятия, из них 7 950,59 были освоены в 2014 году, такая разница обуславливается финансированием данного мероприятия из федерального (4 642,24 тыс. руб.) и краевого (2 258,352 тыс. руб.) бюджетов. На начальном этапе находится процесс создания в образовательных учреждениях городского округа условий для реализации программ инклюзивного образования, которые будут создаваться в 2015-2019 годах. Кроме того, в 2014 году для повышения качества образования детей с ограниченными возможностями здоровья: в ДОУ № 50, ДОУ № 37 приобретено специальное оборудование, разработана проектно-сметная документация на устройство безбарьерной среды в 8 общеобразовательных учреждениях.

Особое место в системе общего образования уделяется поддержке инновационных учреждений общего образования и лучших педагогов, а также развитие учительского потенциала, на это мероприятие за 5 лет реализации Программы было направлено 2 344,20 тыс. руб. Для создания системы выявления и поддержки одаренных детей и популяризации передового педагогического опыта за период 2010-2014 года было направлено 10 362,07 тыс. руб.

Сфера дополнительного образования является неотъемлемой частью образовательного процесса. За период реализации Программы был приобретен спортивный инвентарь, расходные спортивные материалы, спортивное оборудование для проведения спортивных эстафет, компьютерная техника, видеоаппаратура, микрофоны. Звуковые усилители, спортивное оборудование для залов бокса и восточных единоборств.

Стоит отметить, что педагоги образовательных учреждений ежегодно проходят курсы повышения квалификации по различным направлениям.

Основной целью сферы культуры является создание условий для совершенствования духовно-нравственного содержания жизни населения городского округа и обеспечение выравнивания доступа к культурным ценностям и информационным ресурсам различных групп граждан. Особую роль в организации досуга жителей городского округа играет действующая система муниципальных учреждений культуры и искусства – музыкальных и художественных школ, муниципальных библиотек, домов культуры.

За весь период реализации Программы был открыт новый Информационно-библиотечный центр на ул. Войцешка, 7«а». Проводились ремонтные работы в МБУК «Культурный центр «Русская горница» и в МБУК ЦКД «Апрель». Ежегодно выполнялись ремонтные работы учреждений культуры, завершена разработка проектно-сметной документации для проведения капитального ремонта помещений и коммуникационных сетей в здании по ул. Бульвар рыбацкой славы, 3 для размещения МБУК «Центральная городская библиотека». Завершена разработка проектно-сметной документации для проведения капитального ремонта помещений и коммуникационных сетей по ул. Звездной, 26 для размещения МБУК «Дом культуры и досуга «Апрель», проведена государственная экспертиза проектной документации и начата реконструкция здания МАУК «Городской дом культуры «СРВ».

Стоит отметить, что ежегодно исполнялись мероприятия по укреплению материально – технической базы учреждений культуры. Закупались рояли для музыкальных школ, приобреталась мебель, инструменты и сценическое оборудование для учреждений культуры, только в 2014 году сценическим и специализированным оборудованием, мебелью, аппаратурой, оргтехникой, расходными материалами было обеспечено 10 муниципальных учреждений культуры и дополнительного образования детей Петропавловск-Камчатского городского округа.

В сфере молодежной политики стратегической целью является – создание условий для успешной социализации и эффективной самореализации молодежи, развитие потенциала молодежи и его использование в интересах инновационного развития территории.

К крупным молодежным проектам за отчетный период следует отнести городской этап конкурса на лучшую молодую семью, День молодежи, образовательный проект «Бизнес – молодежи», музыкальный рок-фестиваль «Живая волна», акция «Георгиевская ленточка», городской молодежный фестиваль «Петропавловск-город молодых», конференции по модели ООН, вечера авторской песни «Музыка наших сердец» и «Песни о любви на разных языках», вечер подведения итогов молодежного года – городская молодежная премия «Белая ворона». В программе предусмотрено участие молодежи в международных, общероссийских и региональных мероприятиях, конкурсах по направлениям молодежной политики.

Реализация проекта «карьера» занимает важное место в сфере молодежной политики. Цель проекта – трудоустройство несовершеннолетней молодежи в каникулярное время. В рамках этого проекта молодежи городского округа предлагаются рабочие места в трудовых отрядах. В 2012 году было устроено 1 047 человек, в 2013 – 470 человек, в 2014 году – 561 человек. Трудовые отряды ведут работы по благоустройству, уборке и очистке территорий практически всех районов городского округа.

Создана система поддержки в решении жилищной проблемы молодых семей. Инструментом для решения данной проблемы является муниципальная программа «Обеспечение жильем молодых семей в Петропавловск-Камчатском городском округе на 2011-2015 годы». За время действия Программы комплексного социально-экономического развития 255 молодых семей приобрели жилье.

Создание условий для физического совершенствования, укрепления здоровья, повышения качества и продолжительности жизни представителей всех социально-демографических групп и категорий населения является основной целью для развития сферы физической культуры и спорта. И посредством реализации



Программы эта цель постепенно достигается. Если обратить внимания на статистику, то деятельность по популяризации физической культуры и спорта имеет положительный эффект. За период 2011-2014 годов увеличилось количество занимающихся физической культурой и спортом и в 2014 году составило 43,9 тыс. человек. Удельный вес населения, систематически занимающегося физической культурой и спортом, увеличился с 14,79% в 2011 году до 24,3% в 2014 году.

В период с 2010 по 2014 год было построено 20 универсальных спортивных площадок (футбольные поля с искусственным покрытием; футбольные площадки; хоккейные коробки; универсальные спортивные площадки), которые значительно улучшили условия проведения уроков физкультуры школьников, стали местом притяжения жителей микрорайонов, в том числе пожилого возраста. В 2014 году был произведен ремонт спортивных залов в 2 учреждениях.

Ежегодно проводятся детско-юношеские муниципальные физкультурно-спортивные мероприятия и этапы всероссийских и краевых соревнований: «Кожаный мяч», «Лыжня России», «Золотая шайба». Кроме соревнований в городском округе организуются массовые спортивные праздники: «Камчатская лыжня», «Спартакиада трудящихся», «Спартакиада пенсионеров», «Кожаный мяч», легкоатлетический пробег «Эстафета мира», Кубок Главы администрации по хоккею с шайбой, Кубок Главы администрации Петропавловск-Камчатского городского округа по спортивным бальным танцам, «Джип триал» – экстремальное шоу. Чемпионат города по Черлидингу и спортивной хореографии, велопробег «Виват, Россия», «День физкультурника», «Молодежный Экстрим» и «Summer jam» соревнования по сноуборду и горным лыжам. Все эти мероприятия организуются для популяризации здорового образа жизни, и привлечения к спорту в первую очередь молодежи Петропавловск-Камчатского городского округа. В 2014 году было проведено 36 спортивных соревнований по различным видам спорта на базе общеобразовательных учреждений и КГАУ «СДЮСШОР по плаванию».

Наибольший объем финансирования ежегодно направлялся в сферу жилищно-коммунального хозяйства. Большая часть из них направлена на комплексное благоустройство города. В течении всего периода реализации Программы велись работы по приведению автомобильных дорог общего пользования, внутриквартальных дорог и придомовых проездов городского округа в состояние, отвечающее требованиям технических регламентов, проводилось восстановление и ремонт дворовых территорий многоквартирных домов и проездов к ним, проводится ремонт и реконструкция линий наружного освещения.

В 2013 году было завершено строительство автомобильной дороги в районе Восточное шоссе – кольцевой проезд существующего кладбища.

В 2014 году заключено 6 муниципальных контрактов на строительство и реконструкцию автомобильных дорог общегородского значения. Начато строительство новых автомобильных дорог общей протяженностью 4 495 м.п. и реконструкция автомобильной дороги протяженностью 1 828 м.п., в том числе:

- автомобильной дороги общегородского значения по ул. Дальневосточной;
- магистрали общегородского значения от II кольца до улицы Кавказской, включая улицу Ломоносова;
- магистрали общегородского значения от поста ГАИ до улицы Академика Королева с развязкой в микрорайоне Северо-Восток (участок от улицы Академика Королева до развязки в микрорайоне Северо-Восток);
- автомобильной дороги по ул. Ларина с устройством транспортной развязки и водопропускными сооружениями;
- автомобильной дороги районного значения от ул. Тушканова до пр. Карла Маркса;
- магистрали общегородского и районного значения ул. Вулканная – ул. Чубарова (от поста ГИБДД до пересечения с пр. Победы).

Подготовлена проектная документация на строительство автомобильных дорог общей протяженностью 8 417,5 м.п. и на реконструкцию автомобильной дороги общей протяженностью 1 900,0 м.п., строительство магистрали общегородского значения в районе 10 км – Сероглазка- 8 км будет начато в 2015 году.

Всего за период реализации Программы было построено более 6 км новых внутриквартальных дорог, выполнен ремонт улично-дорожной сети на площади более 120 тыс. м<sup>2</sup>. В процессе модернизации улично-дорожной сети велись работы по ремонту и строительству линий наружного освещения. Всего за 5 лет реализации Программы было введено в эксплуатацию устройств наружного освещения дорог 3 435 п.м. Выполнен ремонт порядка 100 км. линий наружного освещения.

В сфере комплексного благоустройства в период с 2010 по 2014 годы постоянно велись работы ремонту лестничных переходов и подпорных стен, детских площадок. Приобретались заглубленные контейнеры, и контейнеры емкостью 0,75 м<sup>3</sup>. В рамках мероприятий Программы приобреталась и коммунальная техника. В 2014 году была подготовлена проектно-сметная документация по благоустройству жилого района «Мишеный».

Существуют проблемы строительства в районах городского округа на земельных участках, предоставленные для нового освоения, из-за малоразвитой системы инженерного обеспечения городского округа. Также требуется модернизация (замена) инженерных коммуникаций в застроенных районах городского округа. Структура системы инженерного обеспечения на застроенных территориях носит фрагментарный характер, в некоторых районах имеется их отсутствие. Для решения этой проблемы в 2014 году выполнялось строительство инженерной инфраструктуры для микрорайона в 110 квартале.

Для развития сферы обслуживания инженерных коммуникаций и сооружений теплового хозяйства Петропавловск-Камчатского городского округа закуплено насосное оборудование, запорная арматура, а также материалы для модернизации технического оборудования водонапорных насосных станций (далее – ВНС) «3 ручей» и ВНС «Кольцевая».

В отчетный период были выполнены работы по устройству ограждений 2 резервуаров чистой воды РВЧ «Нагорный» протяженностью 250 п.м. Стоит отметить, что ежегодно выполнялись мероприятия по охране окружающей среды, за 2010-2014 годы ликвидированы несанкционированные свалки общим объемом 138 646,4 кубических метров, утилизировано порядка 46 тысяч ртутьсодержащих лам, общий объем утилизированных автомобильных покрышек составил более 390 тонн. Проводились и мероприятия по экологическому просвещению и формированию экологической культуры населения.

В целях обеспечения реализации на территории городского округа мероприятий федеральной и краевой программ по повышению устойчивости жилых домов в период реализации Программы комплексного социально-экономического развития действовали: «Повышение устойчивости жилых домов, основных объектов и систем жизнеобеспечения в Петропавловск-Камчатском городском округе на 2010-2013 годы».

Также действовала и муниципальная программа «Обеспечение доступным и комфортным жильем жителей Петропавловск-Камчатского городского округа»

В рамках указанных программ выполнялись мероприятия по четырем основным направлениям:

- строительство сейсмостойких жилых домов взамен тех, сейсмоусиление или реконструкция которых экономически нецелесообразна;
- сейсмоусиление существующих жилых домов;

- сейсмоусиление основных объектов (школы, детские сады, объекты социальной сферы) и систем жизнеобеспечения (объекты тепло-, энерго-, водоснабжения, водоотведения и т.д.);

- снос аварийных строений в целях освобождения земельных участков под строительство и мероприятия, связанные с расселением граждан из жилых домов, сейсмоусиление которых экономически нецелесообразны.

За время реализации Программы было построено и введено в эксплуатацию 23 жилых дома (более тысячи квартир), выполнены работы по сейсмоусилению 42 жилых домов и 12 объектов социальной сферы. Осуществлен снос 54 домов. Практически все работы финансировались за счет краевого бюджета.

Также проводились мероприятия, связанные с расселением граждан в жилые помещения введенные в эксплуатацию, в рамках долгосрочной краевой целевой программы. В результате с 2010 по 2014 год переселено более 900 семей, расселено 69 домов.

Приоритетными задачами развития транспортной системы являются:

- повышение качества услуг и безопасности пассажирских перевозок в Петропавловск-Камчатском городском округе;
- обеспечение безопасности дорожного движения.

В настоящее время 100% населения городского округа обеспечено регулярным транспортным сообщением с центром городского округа. В современных условиях среди требований, предъявляемых населением к общественному пассажирскому транспорту, основным стало качество транспортного обслуживания и обеспечение безопасности пассажироперевозок. Согласно социологическому опросу, проведенному Агентством по внутренней политике Камчатского края 63,2% населения удовлетворены организацией и качеством транспортного обслуживания населения в течении 2014 года. Кроме того, в 2014 году был приобретен автобус для маломобильных групп населения.

Что касается безопасности дорожного движения, то в 2012 году в Петропавловск-Камчатском было зафиксировано 352 дорожно-транспортных происшествия что примерно соответствует уровню 2007 года, в связи с этим была усилена работа по обеспечению безопасности дорожного движения в городском округе и в уже 2013 году этот показатель составил 312 единиц, как видно количество ДТП снизилось на 40 единиц, в 2014 году работа продолжалась и этот показатель составил уже 277 единиц.

В сфере информатизации основной целью является формирование необходимых условий для достижения нового уровня информационной открытости, результативности и эффективности управления городским округом за счет применения информационных технологий.

За 2010-2014 годы в целях развития информационной среды в области образования 50 образовательных учреждений включены в единую локальную сеть, позволяющую им использовать автоматизированные информационные системы и электронные образовательные ресурсы в учебно-образовательной и управленческой деятельности. Была внедрена АИС (Сетевой город. Образование). В настоящее время у 100% общеобразовательных учреждений есть доступ к данной информационной системе.

Осуществлялась модернизация компьютерного парка школ, также в этот период были созданы и введены в действие три образовательных портала/сайта с обучающими программами и электронными образовательными ресурсами

Проводилось оснащение рабочих мест педагогов учреждений образования компьютерами (ноутбуками) – 80 шт., копировально-множительной техникой (принтеры и МФУ – 24 шт.), интерактивными мультимедийными проекторами – 6 штук. Приобретено 6 комплектов сетевого оборудования (сервер, коммутатор, маршрутизатор и ИБП – 18 шт.).

Муниципальные учреждения дошкольного образования Петропавловск-Камчатского городского округа оснащены компьютерной и копировально-множительной техникой (131 единица: 1 интерактивный стол, 8 интерактивных комплексов, 6 МФУ с черно-белой печатью, 6 МФУ с цветной печатью, 81 ноутбук, 29 автоматизированных рабочих мест), а 4 городских школы оснащены программным обеспечением и оборудованием для модернизации системы «Карта школьника XXI века».

Информатизация прошла и в учреждениях культуры и городских библиотеках. В период 2010-2014 годы учреждения культуры предоставлялись доступ к сети Интернет через единую точку подключения с использованием сертифицированного межсетевого экрана и Интернет фильтром контента; выполнялись работы по монтажу локальных вычислительных сетей в помещениях муниципальных учреждений культуры, проводилось подключение технических средств и сетевого оборудования. В период с 2010 по 2014 годы 13 филиалов библиотек объединены в единую сеть и имеют единую базу данных.

За счет реализации мероприятий программы удалось достичь следующих результатов в сфере информатизации культуры:

- 100% учреждений культуры оснащены сетевым оборудованием; используют широкий спектр контента, размещенного в сети администрации; web-порталы; используют корпоративную электронную почту на базе Exchange; файловый обменный сервер;
- приобретено более 100 единиц компьютерной техники (компьютеры, проекторы, сетевое оборудование), лицензионное ПО, мини-типография;
- во всей библиотечной сети построены 15 ЛВС, которые объединены с центральным филиалом.

Информатизация сферы социальной защиты в период реализации Программы имеет следующие итоги:

- внедрена автоматизированная информационная система «Социальный регистр» в которую внесены данные о получателях социальной поддержки. К учету в системе приняты данные на 160 тысяч человек населения Петропавловск-Камчатского городского округа;
- по итогам завершения Программы количество детей с ограниченными возможностями здоровья, которые могут быть задействованы в проекте дистанционного обучения, посредством использования средств информационно-коммуникационных технологий составило 21 человек;
- была приобретена ИС MS SharePoint для создания муниципальной автоматизированной информационной системы, позволяющей осуществлять управления данными хранящимися в разных базах данных.

В сфере информатизации управления городским округом удалось достичь следующих результатов:

- в период с 2010 по 2014 годы установлены дополнительные программные модули, которые повысили степень защиты локальной сети и серверов. Защита информационно-коммуникационных ресурсов осуществляется согласно требованиям руководящих документов в области защиты информации по уровню К1 (самый высокий класс защищенности);
- внедрена сертифицированная ФСБ/ФСТЭК система межсетевого экранирования со следующей комплектацией:
- средство контроля доступа к информации;
- средство фильтрации и блокирования сетевого трафика;
- система, осуществляющая запись и хранение сетевого трафика;

- системой электронного документооборота Docsvision охвачены все органы администрации, а также в 2014 году пользователем данной системы стала Городская Дума Петропавловск-Камчатского городского округа.

Следует отметить, что на протяжении всего периода реализации мероприятий по информатизации осуществлялось обновление и покупка новой компьютерной и копировально-множительной техники. Осуществлялось приобретение неисключительных прав на использование лицензионного программного обеспечения.

При создании системы «безопасный город» основная масса мероприятий была связана с приобретением и установкой систем видеонаблюдения. Приобретен комплекс фото-видео фиксации нарушений ПДД, установленный на Комсомольской Площади, осуществлена поставка оборудования для модернизации интеллектуальной системы хранения данных; поставка оборудования для системы видеонаблюдения; модернизирована система уличного видеонаблюдения.

В сфере использования муниципального имущества основной целью является обеспечение социально-экономических функций города при управлении социально значимой недвижимостью и максимальной доходности коммерческой недвижимости при ее сохранности и капитализации.

За период 2010-2014 годы в состав муниципальной собственности из собственности Камчатского края и Российской Федерации принято объектов общей балансовой стоимостью 3 562,94 млн.руб., в том числе 857 жилых помещений (квартир) в 20-ти жилых многоквартирных домах в районе Северо-Востока, г. Петропавловск-Камчатского, ул. Карбышева, ул. Владивостокской, ул. Тушканова и пр. 50 лет октября.

В 2013 году из собственности Петропавловск-Камчатского городского округа в собственность Российской Федерации переданы три объекта недвижимости общей балансовой стоимостью 11,2 млн.руб.

В результате реализации субъектами малого и среднего предпринимательства преимущественного права выкупа арендуемого муниципального имущества было реализовано 11 объектов, доход в городской бюджет составил 125,889 млн. руб.

Проводились и мероприятия по оптимизации муниципальных унитарных предприятий, в основном путем ликвидации недействующих.

В сфере общественной безопасности поставлены следующие цели:

- защита населения и территории Петропавловск-Камчатского городского округа от ЧС природного и техногенного характера;
- гражданская оборона, общественный порядок;
- противодействие коррупции;
- антитеррористическая деятельность и информационная безопасность.

В рамках данной сферы ежегодно осуществлялись мероприятия по созданию запасов материальных ресурсов в целях гражданской обороны, организации подготовки и обучения сил и средств гражданской обороны, населения в области гражданской обороны, инвентаризационные мероприятия, а также восстановление и приведение в готовность муниципальных защитных сооружений гражданской обороны.

Закупались газоанализаторы, средства индивидуальной защиты, дозиметры, палатки. Проводилось оснащение сборных эвакуационных пунктов, оснащение учебно-консультационных пунктов, оснащение общественных спасательных постов.

В 2014 году 30 представителей общественных организаций, привлечены к охране общественного порядка в составе добровольной народной дружины.

Для выявления и устранения причин и условий, способствующих совершению преступлений в рамках муниципальной программы «Обеспечение защиты населения от чрезвычайных ситуаций и совершенствования гражданской обороны, профилактика правонарушений, экстремизма, терроризма и асоциальных явлений в Петропавловск-Камчатском городском округе» были проведены мероприятия по созданию системы «безопасный город», в неё включено оборудование интеллектуальной системы хранения данных, оборудование системы видеонаблюдения и модернизация системы уличного видеонаблюдения.

Для обеспечения деятельности МКУ «Петропавловск-Камчатский городской архив» в Петропавловск-Камчатском городском округе функционируют 2 архивохранилища. Финансовые средства в первую очередь были направлены на капитальный ремонт помещений архивохранилища, расположенного в здании кинотеатра «Океан» по ул. Океанская, 91. Работы завершены в 2013 году, в 2014 году были проведены монтажные и пусконаладочные работы систем автоматического пожаротушения в зданиях Архива.

Проведено обследование состояния сохранности 2 375 единиц хранения в органах местного самоуправления и в муниципальных учреждениях Петропавловск-Камчатского городского округа.

За период реализации Программы в архив было принято 7 850 единиц документов по личному составу ликвидированных негосударственных организаций, располагавшихся на территории Петропавловск-Камчатского городского округа.

В мае 2014 года утвержден новый список источников комплектования архивного фонда Архива, включающий 19 организаций. В течение 2014 года Архивом осуществлялось постоянное консультирование органов местного самоуправления городского округа при формировании архивных документов.

Доля компьютеризированных рабочих мест специалистов архивных служб составляет 100%.

Кроме того, на протяжении периода реализации Программы проводилась переподготовка и повышение квалификации работников архивных служб, за это время 11 сотрудников прошли курсы повышения квалификации.

По итогам реализации Программы комплексного социально-экономического развития Петропавловск-Камчатского городского округа видно что изначальные плановые показатели отличаются от плановых показателей, которые были приняты в Программе к концу её реализации, на это повлияли такие факторы как: изменение муниципальных программ (структура муниципальных долгосрочных целевых программ была переработана, они стали более масштабные и объемные, 26 МДЦП были реструктурированы в 9 муниципальных программ) проводились мероприятия по оптимизации бюджетных расходов. Все это повлияло на изменение распределения денежных средств в процессе реализации Программы комплексного социально-экономического развития Петропавловск-Камчатского городского округа.

**Приложение 1**  
**к отчету о реализации**  
**«Программы комплексного**  
**социально-экономического развития**  
**Петропавловск-Камчатского**  
**городского округа**  
**на период до 2014 года»**  
**за 2010-2014 годы**

### Целевые ориентиры программы социально-экономического развития муниципального образования

№	Наименование целей и показателей достижения целей (целевых ориентиров)	Единицы измерения	Орган администрации	Среднесрочная перспектива				
				2010 год	2011 год	2012 год	2013 год	2014 год
<b>1</b>	<b>В СФЕРЕ ПРОМЫШЛЕННОСТИ</b>							
1.1	<b>Цель 1. Создание условий для устойчивого развития промышленного производства на территории Петропавловск-Камчатского городского округа</b>							
1.1.1	Число новых рабочих мест, созданных в сфере промышленного производства Петропавловск-Камчатского городского округа	чел.	УЭ	30	50	60	75	44
1.1.2	Индекс физического объема промышленного производства по полному кругу предприятий	в % к предыдущему году	УЭ	106.4	104.1	101.6	97.1	99.8
1.1.3	Индекс производства пищевой продукции, в процентах к предыдущему году	в % к предыдущему году	УЭ	106.2	108.1	103.3	96	99.8
1.1.4	Темп роста объема инвестиций в основной капитал за счет всех источников финансирования	в % к предыдущему году	УЭ	143.6	90.1	108.6	81.9	66.7
<b>2</b>	<b>В СФЕРЕ РАЗВИТИЯ ПРЕДПРИНИМАТЕЛЬСТВА</b>							
2.1	<b>Цель 1. Создание благоприятных условий для развития малого и среднего предпринимательства на территории Петропавловск-Камчатского городского округа</b>							
2.1.1	Доля муниципальных заказов, размещенных у субъектов малого и среднего предпринимательства	процент	УВМССП	60	10.8	10.6	10	15
2.1.2	Площадь объектов недвижимости, дополнительно переданных в аренду субъектам малого и среднего предпринимательства	квадратный метр	УВМССП	481	138.7	138.7	98.7	0
2.2	<b>Цель 2. Усиление рыночных позиций малого и среднего предпринимательства</b>							
2.2.1	Количество индивидуальных предпринимателей	единиц	УВМССП	8472	8670	8581	7938	8028
2.2.2	Количество субъектов малого и среднего предпринимательства-получателей поддержки (субсидии)	единиц	УВМССП	87	100	150	200	277
2.2.3	Количество юридических лиц и индивидуальных предпринимателей, заключивших Соглашения о партнерстве и сотрудничестве с администрацией Петропавловск-Камчатского городского округа (нарастающим итогом)	единиц	УВМССП	4	4	4	4	4

№	Наименование целей и показателей достижения целей (целевых ориентиров)	Единицы измерения	Орган администрации	Среднесрочная перспектива				
				2010 год	2011 год	2012 год	2013 год	2014 год
2.2.4	Количество субъектов малого предпринимательства-участников некоммерческих организаций, образующих инфраструктуру поддержки субъектов малого и среднего предпринимательства	единиц	УВМСМП	350	402	451	504	498
<b>3.</b>	<b>В СФЕРЕ ОБРАЗОВАНИЯ</b>							
3.1	<b>Цель 1. Организация предоставления общедоступного и бесплатного начального общего, основного общего, среднего (полного) общего образования по основным общеобразовательным программам, организация предоставления дополнительного образования детям и общедоступного бесплатного дошкольного образования на территории городского округа, а также организация отдыха детей в каникулярное время</b>							
3.1.1	Обеспеченность местами в дошкольных образовательных учреждениях (количество на 1000 детей) (в возрасте с 1,5 до 7 лет)	единиц	ДСР	695	700	784	788	779
3.1.2	Открытие дополнительных групп в дошкольных образовательных учреждениях	единиц	ДСР	4	3	4	9	1
3.1.3	Сохранение процента занятости детей во внеурочное время в системе дополнительного образования	процент	ДСР	49	50	51	52	54.6
3.1.4	Количество охваченных дистанционным обучением детей с ограниченными возможностями здоровья	человек	ДСР	27	13	27	10	13
3.1.5	Количество детей, прошедших реабилитацию на аппаратно-программных комплексах биологической обратной связи	человек	ДСР	769	769	769	770	770
3.1.6	Сохранение процентного показателя детей из малообеспеченных и асоциальных семей, оздоровленных в период летней кампании	процент	ДСР	11	11	11	11	17
<b>4</b>	<b>В СФЕРЕ КУЛЬТУРЫ</b>							
4.1	<b>Цель 1. Создание необходимых условий для обеспечения жителей городского округа услугами муниципальных учреждений культуры и образовательных учреждений дополнительного образования детей</b>							
4.1.1	Число общедоступных (публичных) муниципальных библиотек (в том числе филиалов)	единиц	УКСМП	15	15	14	14	13
4.1.2	Книжный фонд общедоступных муниципальных библиотек	единиц	УКСМП	473 825	437 231	431 347	477000	347976
4.1.3	Количество посещений культурно-массовых мероприятий, организуемых муниципальным бюджетным учреждением культуры «Центральная городская библиотека»	человек	УКСМП	20742	21998	24148	24800	30766
4.1.4	Открытие новых библиотечных центров	единиц	УКСМП	0	1	0	0	0
4.1.5	Количество посещений выставок (художественных, декоративно-прикладных и др.), организуемых муниципальными учреждениями дополнительного образования детей	человек	УКСМП	1485	1558	1783	1800	2437
4.1.6	Количество посещений концертов, организуемых муниципальными учреждениями дополнительного образования детей	человек	УКСМП	6100	6154	6253	6500	7490
4.1.7	Открытие новых отделений в муниципальных учреждениях дополнительного образования детей	единиц	УКСМП	1	1	1	1	0
4.1.8	Создание новых клубных формирований в культурно-досуговых учреждениях	единиц	УКСМП	1	1	1	1	2
4.1.9	Количество посещений культурно-досуговых мероприятий, включая городские праздники, организуемые культурно-досуговыми учреждениями	человек	УКСМП	205000	210000	215000	220000	433646
4.1.10	Осуществление капитального ремонта в муниципальных учреждениях культуры (муниципальное автономное учреждение культуры «Городской дом культуры «СРВ»)	единиц	УКСМП	1	1	1	1	1
<b>5</b>	<b>В СФЕРЕ МОЛОДЕЖНОЙ ПОЛИТИКИ</b>							
5.1	<b>Цель 1. Создание условий для успешной социализации и эффективной самореализации молодежи, развитие потенциала молодежи и его использование в интересах инновационного развития территории</b>							
5.1.1	Количество молодежных мероприятий, реализуемых в области молодежной политики	единиц	УКСМП	90	122	122	125	113
5.1.2	Количество реализованных молодежных проектов и программ на конкурсной основе	единиц	УКСМП	6	17	12	14	12
5.1.3	Количество несовершеннолетних граждан, трудоустроенных в организациях городского округа	человек	УКСМП	733	945	1047	470	561
5.1.4	Количество информационных материалов по профориентации и содействию занятости	штук	УКСМП	3	5	6	7	8
5.1.5	Количество несовершеннолетних «группы риска» в летних профилактических лагерях	процент	УКСМП	30	30	30	36	36
5.1.6	Количество трудоустроенных несовершеннолетних, оказавшихся в трудной жизненной ситуации (из числа сирот, оставшихся без попечения родителей, «группы риска», спецкатегории)	человек	УКСМП	30	27	54	35	70
5.1.7	Количество молодежных мероприятий, рейдов, направленных на привлечение к здоровому образу жизни, профилактику асоциальных явлений	штук	УКСМП	14	30	7	8	8
<b>6</b>	<b>В СФЕРЕ СПОРТА И ФИЗИЧЕСКОЙ КУЛЬТУРЫ</b>							
6.1	<b>Цель 1. Создание условий для развития физической культуры и спорта</b>							
6.1.1	Доля граждан, систематически занимающихся физической культурой и спортом	процент	УКСМП	11.2	12.2	13.2	14.2	24
6.1.2	Количество школьников и студентов систематически занимающихся физической культурой и спортом	процент	УКСМП	15	20	22	28	30
6.1.3	Количество спортивно-массовых мероприятий, официальных городских соревнований по видам спорта	штук	УКСМП	120	120	120	130	148

№	Наименование целей и показателей достижения целей (целевых ориентиров)	Единицы измерения	Орган администрации	Среднесрочная перспектива				
				2010 год	2011 год	2012 год	2013 год	2014 год
6.1.4	Восстановление, реконструкция и эксплуатация спортивных объектов, спортивных площадок, в том числе для лиц с ограниченными возможностями (нарастающим итогом)	штук	УКСМП	2	4	6	9	20
6.1.5	Единовременная пропускная способность спортивных сооружений (для города с численностью 194 500 жителей – 36955 человеко-час, в процентах от норматива)	процент	УКСМП	2	27	28	29	42
<b>8</b>	<b>В СФЕРЕ ЖИЛИЩНО-КОММУНАЛЬНОГО ХОЗЯЙСТВА</b>							
8.1	<b>Цель 1. Модернизация городского хозяйства</b>							
	Капитальный ремонт лестничных переходов	квадратный метр	КГХ	0	32	321.86	1217.4	838.6
	Капитальный ремонт подпорных стенок	кубический метр	КГХ	0	0	308	460.6	993.7
	Капитальный ремонт детских площадок	единиц	КГХ	0	24	29	38	41
	Реконструкция парков и скверов	единиц	КГХ	0	0	1	1	0
8.2	<b>Цель 2. Повышение надежности систем водоснабжения и водоотведения Петропавловск-Камчатского городского округа</b>							
8.2.1	Реконструкция и модернизация водонапорных насосных станций	объект	КГХ	0	0	0	0	0
8.2.2	Реконструкция сетей и сооружений	километр	КГХ	1.35	2.5	2.06	1.085	8.2
8.2.3	Контроль системы водоснабжения	приборы учета	КГХ	0	0	0	0	0
8.2.4	Реконструкция и строительство канализационных очистных сооружений	производительность, кубический метр/сутки	КГХ	37230	37230	37230	37230	37230
8.2.5	Строительство и реконструкция сооружений водоотведения	метр погонный	КГХ	180	91	161	0	0
<b>9</b>	<b>В СФЕРЕ ТЕПЛОЭНЕРГЕТИКИ, ГАЗИФИКАЦИИ И ЭНЕРГОСБЕРЕЖЕНИЯ</b>							
9.1	<b>Цель 1. Повышение надежности топливного обеспечения ТЭЦ и котельных</b>							
9.1.3	Использование газа для теплоснабжения индивидуального жилищного строительства	миллион кубических метров/год	КГХ	0	0	0	0	0
9.2	<b>Цель 2. Реконструкция существующих и строительство новых линий наружного освещения магистральных дорог и внутриквартальных проездов, а также улиц и проездов к объектам социальной сферы</b>							
9.2.1	Линии наружного освещения магистральных дорог	километр	КГХ	0	22.42	7.04	9.6	9.12
9.2.2	Линии наружного освещения внутриквартальных дорог (новое строительство)	километр	КГХ	4.4	5.18	21.42	4.4	
9.2.3	Линии наружного освещения внутриквартальных дорог (реконструкция существующих)	километр	КГХ	0	0	4.9	15.5	
9.2.4	Общая площадь отремонтированных автомобильных дорог	метр квадратный	КГХ	0	0	274900	150196	35383.6
9.2.5	Общая площадь восстановленных и отремонтированных дворовых территорий многоквартирных домов и проездов к ним	метр квадратный	КГХ	0	53777	156900	41252	30775
9.3	<b>Цель 3. Установка коллективных приборов учета на отпуск коммунальных ресурсов на объектах жилого фонда Петропавловск-Камчатского городского округа</b>							
9.3.1	Установка узлов учета тепловой энергии и горячей воды (УУТЭГВ)	штук	КГХ	317	4	72	109	40
9.3.2	Модернизация узлов учета тепловой энергии и горячей воды (установка узлов сбора и передачи данных (УСПД))	штук	КГХ	328	30	3	0	0
9.3.3	Внедрение автоматизированной информационно-измерительной системы коммерческого учета потребления коммунальных ресурсов (энергоресурсов) – АИИСКУПЭ	штук	КГХ	328	0	0	0	0
	<b>В СФЕРЕ ОХРАНЫ ОКРУЖАЮЩЕЙ СРЕДЫ</b>							
11.1	<b>Цель 1. Обеспечение благоприятного состояния окружающей среды как необходимого условия улучшения качества жизни и здоровья населения</b>							
11.1.1	Ликвидация несанкционированных свалок на территории Петропавловск-Камчатского городского округа	кубический метр	КГХ	4 490.0	23 413.0	34 843.7	46 309.7	29590
11.1.2	Мероприятия по демеркуризации ртутьсодержащих ламп в учреждениях социальной сферы Петропавловск-Камчатского городского округа	тысяч штук	КГХ	0	4.069	2.942	17.76	21.7
11.1.3	Мероприятия по сбору и утилизации автомобильных шин	тонн	КГХ	0	5.32308	66.66562	261.541	60.63
<b>12</b>	<b>В ЖИЛИЩНОЙ СФЕРЕ</b>							
12.1	<b>Цель 1. Обеспечение жильем или улучшение жилищных условий граждан</b>							
12.1.1	Поддержка в решении жилищной проблемы молодых семей, возраст супругов в которых не превышает 35 лет, признанных в установленном порядке нуждающимися	единиц	УКСМП	34	52	50	50	82
<b>13</b>	<b>В ТРАНСПОРТНОЙ СФЕРЕ</b>							
13.1	<b>Цель 1. Повышение уровня безопасности дорожного движения. Повышение сбалансированности, эффективности и безопасности функционирования транспортного комплекса</b>							
13.1.1	Увеличение парка современных автобусов	единиц	КГХ	0	0	0	0	7
13.1.2	Удовлетворение потребности в пассажирских перевозках населения города (нарастающим итогом)	павильон	КГХ	182	182	200	145	145

№	Наименование целей и показателей достижения целей (целевых ориентиров)	Единицы измерения	Орган администрации	Среднесрочная перспектива				
				2010 год	2011 год	2012 год	2013 год	2014 год
14	<b>В СФЕРЕ ИНФОРМАТИЗАЦИИ</b>							
14.1	<b>Цель 1. Информатизация сферы образования</b>							
14.1.1	Число общеобразовательных учреждений образования, объединенных в единую локальную сеть, и использующих в учебно-образовательной и управленческой деятельности различные автоматизированные информационные системы (АИС) и сетевые электронные образовательные ресурсы (нарастающим итогом)	штук	Аппарат	0	30	35	41	48
14.1.2	Среднее количество учащихся на один персональный компьютер с процессором не ниже Celeron 2 Ghz	человек	Аппарат	15	13	12	11	13.2
14.1.3	Количество образовательных порталов/сайтов с обучающими программами и электронными образовательными ресурсами (нарастающим итогом)	штук	Аппарат	1	3	5	7	7
14.1.4	Число образовательных учреждений образования, подключенных к единой сети передачи данных (нарастающим итогом)	единиц	Аппарат	5	21	23	30	48
14.1.5	Количество центров обработки данных для нужд учреждений образования (нарастающим итогом)	штук	Аппарат	0	2	3	4	4
14.1.6	Количество образовательных учреждений, оснащенных современной компьютерной, проекционной, копировально-множительной техникой (нарастающим итогом)	единиц	Аппарат	-	-	-	-	88
14.1.7	Количество образовательных учреждений, оснащенных программным и лицензионным обеспечением (нарастающим итогом)	единиц	Аппарат	-	-	-	-	90
14.2	<b>Цель 2. Информатизация сферы культуры</b>							
14.2.1	Количество учреждений, объединенных в единую сеть передачи данных	штук филиалов	Аппарат	3	5	7	10	13
14.2.2	Количество центров обработки бумажных носителей (нарастающим итогом)	штук	Аппарат	0	0	1	2	2
14.2.3	Количество учреждений культуры, оснащенных современной компьютерной, проекционной, копировально-множительной техникой (нарастающим итогом)	единиц						19
14.2.4	Количество учреждений культуры, оснащенных программным и лицензионным обеспечением (нарастающим итогом)	единиц						20
14.3	<b>Цель 3. Информатизация сферы социальной защиты</b>							
14.3.1	Численность населения городского округа, учтенного в «Социальном регистре» и получающего социальную поддержку при помощи использования средств информационно-телекоммуникационных технологий (нарастающим итогом)	тысяч человек	Аппарат	0	12.5	80	160	160
14.3.2	Численность мест для детей с ограниченными возможностями здоровья, задействованных в процессе дистанционного обучения	человек	Аппарат	22	25	35	45	21
14.3.3	Численность учителей, задействованных в процессе дистанционного обучения детей с ограниченными возможностями здоровья, имеющих компьютерное оборудование и программное обеспечение	человек	Аппарат	14	18	25	30	14
14.4	<b>Цель 4. Информатизация управления городским округом</b>							
14.4.1	Доля органов администрации Петропавловск-Камчатского городского округа и подведомственных муниципальных учреждений участвующих в едином электронном документообороте	процент	Аппарат	12	25	40	62	75
14.4.2	Доля учтенной муниципальной собственности (их собственников) в Петропавловск-Камчатском городском округе (с разделением муниципальной, государственной и частной) с использованием различных реплицированных между собой АИС	процент	Аппарат	35	50	65	80	100
14.4.3	Доля сделок, проводящихся с использованием АИС «Государственный заказ»	процент	Аппарат	0	0	0	0	0
14.4.4	Количество специалистов, повысивших квалификацию в сфере использования информационных технологий (нарастающим итогом)	человек	Аппарат	2300	5500	9000	11000	12012
14.4.5	Доля квартирных карточек, внесенных в городскую паспортную базу жилищно-эксплуатационного управления (нарастающим итогом)	процент	Аппарат	15	60	100	100	100
14.4.6	Количество паспортных столов имеющих локальную вычислительную сеть, оснащенную активным и пассивным сетевым оборудованием и компьютерным оборудованием	штук	Аппарат	8	8	8	8	8
14.4.7	Количество единиц подвижного состава предприятий коммунальных служб и предприятий-перевозчиков, включенных в единую информационную систему деспетчерского учета	штук	Аппарат	0	300	300	300	300
14.4.8	Численность населения г. Петропавловска-Камчатского, обеспеченного социальными проездными билетами	человек	Аппарат	0	35000	35000	35000	35000
14.4.9	Доля муниципальных услуг оказываемых жителям городского округа в электронном виде	процент	Аппарат	8	15	30	60	86
14.4.10	Коэффициент обновления компьютерной, проекционной, копировально-множительной техники органов местного самоуправления городского округа (нарастающим итогом)	процентов	Аппарат					20
14.4.11	Коэффициент утилизации устаревшей проекционной, копировально-множительной техники (нарастающим итогом)	процентов	Аппарат					0
14.4.12	Коэффициент планового обновления программного обеспечения (нарастающим итогом)	процентов	Аппарат					20

№	Наименование целей и показателей достижения целей (целевых ориентиров)	Единицы измерения	Орган админи- страции	Среднесрочная перспектива				
				2010 год	2011 год	2012 год	2013 год	2014 год
<b>15</b>	<b>В СФЕРЕ ИСПОЛЬЗОВАНИЯ МУНИЦИПАЛЬНОЙ СОБСТВЕННОСТИ</b>							
15.1	<b>Цель 1. Обеспечение социально-экономических функций города при управлении социально значимой недвижимостью и максимальной доходности коммерческой недвижимости при ее сохранности и капитализации</b>							
15.1.2	Передача муниципального имущества собственникам путем реализации преимущественного права. Динамика доходов бюджета города от арендаторов, использовавших преимущественное право выкупа	миллион рублей	КУИ	46.64	43.23	18.3	7.3	4
15.1.3	Оптимизация количества муниципальных предприятий. Сокращение количества муниципальных предприятий	единиц	КУИ	2	3	3	0	2
15.1.4	Реализация прогнозных планов (программ) приватизации объектов муниципальной собственности. Количество объектов, включенных в Прогнозный план приватизации	единиц	КУИ	17	12	26	9	6
<b>16</b>	<b>В СФЕРЕ ОБЩЕСТВЕННОЙ БЕЗОПАСНОСТИ</b>							
16.1	Количество учебно-консультационных пунктов (УКП) в Петропавловск-Камчатском городском округе	единиц	АКУ	3	3	3	3	3
16.2	Количество обучаемого неработающего населения в Петропавловск-Камчатском городском округе:							
	- в год	человек	АКУ	501	843	750	750	750
	- с нарастающим итогом	человек	АКУ	759	1602	2352	3102	3852
16.3	Уменьшение времени оповещения руководящего состава	время оповещения	АКУ	2 мин.	1 мин.	50 сек.	40 сек.	Оповещаются все сотрудники администрации
16.4	Соответствие убежищ Петропавловск-Камчатского городского округа нормам инженерно-технических мероприятий	единиц	АКУ	0	3	3	3	3
16.5	Количество укрываемого населения (вместимость)	человек	АКУ	0	326	326	326	326
16.6	Обеспеченность средствами индивидуальной защиты подразделений администрации Петропавловск-Камчатского городского округа, муниципальных учреждений, организаций городского округа	процент	АКУ	0	1	1	16	16
16.7	Количество обеспеченных муниципальных служащих и детей средствами индивидуальной защиты (с нарастающим итогом): – противогазами для взрослого населения	человек	АКУ	0	101	101	1561	1561
	- камерами защитными детскими	человек	АКУ	2	2	2	2	2
	- противогазами детскими	человек	АКУ	0	54	110	179	179
16.8	Соответствие оснащения пунктов выдачи средств индивидуальной защиты Петропавловск-Камчатского городского округа установленным требованиям	единиц	АКУ	0	3	6	10	11
16.9	Пропускная способность по выдаче средств индивидуальной защиты	человек/ час	АКУ	0	600	1200	2000	2200
16.10	Готовность пункта управления руководителя гражданской обороны Петропавловск-Камчатского городского округа в соответствии с установленными требованиями	процент	АКУ	15	15	15	94	94
16.11	Соответствие оснащения сборных эвакуационных пунктов Петропавловск-Камчатского городского округа установленным требованиям	единиц	АКУ	0	3	6	9	15
16.12	Пропускная способность сборных эвакуационных пунктов	человек/ час	АКУ	0	6000	12000	18000	20000
16.13	Списание защитных сооружений 5-го класса в жилом фонде (с нарастающим итогом)	единиц	АКУ	0	0	0	0	0
<b>17</b>	<b>В СФЕРЕ РАЗВИТИЯ АРХИВНОГО ДЕЛА</b>							
17.1	<b>Цель 1. Обеспечение необходимых технологических процессов в работе с документами архивного фонда Петропавловск-Камчатского городского округа</b>							
17.1.1	Количество архивохранилищ, соответствующих нормативным требованиям	единиц	Аппарат	-	1	1	1	2
17.1.2	Сводный коэффициент обновления материально-технической базы архивов (нарастающим итогом)	процент	Аппарат	-	0	0	40	45
17.1.3	Доля документов, находящихся в нормативных условиях температурно-влажностного режима хранения (нарастающим итогом)	процент	Аппарат	-	40	60	80	80
17.1.4	Доля осуществления противопожарных мероприятий от нормативных требований	процент	Аппарат	-	0	0	0	100
17.2	<b>Цель 2. Пополнение и сохранение архивного фонда</b>							
17.2.1	Количество документов постоянного хранения Архивного фонда Российской Федерации (нарастающим итогом)	единиц	Аппарат	-	61	24	500	500
17.2.2	Количество документов по личному составу ликвидированных негосударственных организаций	единиц	Аппарат	-	3698	1140	1476	1536
17.2.3	Количество проведенных выставок, посвященных знаменательным датам из истории и современности органов местного самоуправления города Петропавловска-Камчатского	единиц	Аппарат	-	0	0	0	0
17.2.4	Доля компьютеризированных рабочих мест специалистов архивных служб	процент	Аппарат	-	40	60	100	100
17.2.5	Увеличение количества компьютерных тематических программ	единиц	Аппарат	-	0	0	0	0
17.2.6	Доля архивной информации, переведенной на цифровые носители (нарастающим итогом)	процент	Аппарат	-	1	1	1	1
17.3	<b>Цель 3. Повышение статуса архивных служб</b>							
17.3.1	Количество специалистов, прошедших курсы повышения квалификации, переподготовки	единиц	Аппарат	-	1	2	3	4

Приложение 2  
к отчету о реализации  
«Программы комплексного  
социально-экономического развития  
Петропавловск-Камчатского  
городского округа  
на период до 2014 года»  
за 2010-2014 годы

### Объемы и источники финансирования

(тыс. руб.)

№	Наименование мероприятия	Объем финанси-рования – всего	В том числе			
			Феде-ральный бюджет	Краевой бюджет	Местный бюджет	Внебюд-жетные источники
<b>1</b>	<b>В СФЕРЕ ПРОМЫШЛЕННОСТИ</b>					
1.1	<b>Цель 1. Создание условий для устойчивого развития промышленного производства на территории Петропавловск-Камчатского городского округа</b>					
1.1.2	Поддержка, в том числе финансовая, предприятий, функционирование которых содействует развитию пищевой промышленности городского округа и предоставлению социально-бытовых услуг	301 334.96	0.00	0.00	301 334.96	0.00
	2010 год	0.00	0.00	0.00	0.00	0.00
	2011 год	0.00	0.00	0.00	0.00	0.00
	2012 год	45 243.00	0.00	0.00	45 243.00	0.00
	2013 год	127 112.23	0.00	0.00	127 112.23	0.00
	2014 год (факт)	128 979.73	0.00	0.00	128 979.73	0.00
	<b>В СФЕРЕ РАЗВИТИЯ ПРЕДПРИНИМАТЕЛЬСТВА</b>					
	<b>Цель: Создание благоприятных условий для развития малого и среднего предпринимательства на территории Петропавловск-Камчатского городского округа</b>					
2.1	<b>Задача 1. Правовое, организационное и аналитическое обеспечение деятельности субъектов малого и среднего предпринимательства</b>					
2.1.2	Проведение обучающих семинаров, совещаний и круглых столов с предпринимателями по актуальным вопросам осуществления предпринимательской деятельности, в том числе с участием представителей контролирующих органов	0.00	0.00	0.00	0.00	0.00
	2010 год	0.00	0.00	0.00	0.00	0.00
	2011 год	0.00	0.00	0.00	0.00	0.00
	2012 год	0.00	0.00	0.00	0.00	0.00
	2013 год	0.00	0.00	0.00	0.00	0.00
	2014 год (факт)	0.00	0.00	0.00	0.00	0.00
2.1.3	Информационно-консультационная поддержка бизнеса	1 119.94	0.00	400.00	719.94	0.00
	2010 год	500.00	0.00	400.00	100.00	0.00
	2011 год	204.32	0.00	0.00	204.32	0.00
	2012 год	25.59	0.00	0.00	25.59	0.00
	2013 год	292.85	0.00	0.00	292.85	0.00
	2014 год (факт)	97.18	0.00	0.00	97.18	0.00
2.3	<b>Задача 3. Обеспечение доступа СМСП к финансовым ресурсам</b>					
2.3.1	Субсидирование части затрат, связанных с уплатой процентов по кредитам, привлеченным в российских кредитных организациях, и лизинговым договорам, всего	1 027.10	0.00	0.00	1 027.10	0.00
	2010 год	0.00	0.00	0.00	0.00	0.00
	2011 год	25.86	0.00	0.00	25.86	0.00
	2012 год	804.52	0.00	0.00	804.52	0.00
	2013 год	196.72	0.00	0.00	196.72	0.00
	2014 год	0.00	0.00	0.00	0.00	0.00
2.3.2	Предоставление грантов (субсидий) начинающим субъектам малого предпринимательства, планирующим осуществление деятельности по приоритетным направлениям поддержки и развития малого и среднего предпринимательства, на создание собственного бизнеса	5 317.15	1 717.15	0.00	3 600.00	0.00
	2010 год	0.00	0.00	0.00	0.00	0.00
	2011 год	1 200.00	0.00	0.00	1 200.00	0.00
	2012 год	817.15	517.15	0.00	300.00	0.00
	2013 год	900.00	0.00	0.00	900.00	0.00
	2014 год	2 400.00	1 200.00	0.00	1 200.00	0.00
2.3.3	Предоставление субсидий СМСП на ранней стадии их деятельности в целях возмещения затрат на приобретение основных средств	3 227.80	1 179.50	0.00	2 048.30	0.00
	2010 год	0.00	0.00	0.00	0.00	0.00
	2011 год	0.00	0.00	0.00	0.00	0.00
	2012 год	2 027.80	1 179.50	0.00	848.30	0.00
	2013 год	300.00	0.00	0.00	300.00	0.00
	2014 год	900.00	0.00	0.00	900.00	0.00



№	Наименование мероприятия	Объем финансирования – всего	В том числе			
			Федеральный бюджет	Краевой бюджет	Местный бюджет	Внебюджетные источники
2.3.4	Предоставление субсидий субъектам МСП в целях возмещения части затрат, связанных с приобретением оборудования для создания и (или) развития и (или) модернизации производства товаров (работ, услуг)	596.70	0.00	0.00	596.70	0.00
	2010 год	0.00	0.00	0.00	0.00	0.00
	2011 год	0.00	0.00	0.00	0.00	0.00
	2012 год	0.00	0.00	0.00	0.00	0.00
	2013 год	596.70	0.00	0.00	596.70	0.00
	2014 год	0.00	0.00	0.00	0.00	0.00
<b>2.4</b>	<b>Формирование положительного образа предпринимателя, популяризация роли предпринимательства</b>					
2.4.1	Создание и размещение информационных материалов, направленных на формирование положительного образа предпринимателя, популяризацию роли предпринимательства, положительных примеров создания собственного дела	376.41	0.00	86.44	289.97	0.00
	2010 год	0.00	0.00	0.00	0.00	0.00
	2011 год	0.00	0.00	0.00	0.00	0.00
	2012 год	0.00	0.00	0.00	0.00	0.00
	2013 год	140.00	0.00	0.00	140.00	0.00
	2014 год	236.41	0.00	86.44	149.97	0.00
2.4.2	Проведение выставочно-ярмарочных мероприятий с участием субъектов малого и среднего предпринимательства	2 208.83	620.00	200.00	1 388.83	0.00
	2010 год	0.00	0.00	0.00	0.00	0.00
	2011 год	360.97	0.00	0.00	360.97	0.00
	2012 год	775.00	620.00	0.00	155.00	0.00
	2013 год	170.00	0.00	0.00	170.00	0.00
	2014 год	902.86	0.00	200.00	702.86	0.00
<b>3.</b>	<b>В СФЕРЕ ОБРАЗОВАНИЯ</b>					
<b>Цель 1 – обеспечение в Петропавловск-Камчатском городском округе доступности качественного образования в соответствии с требованиями инновационного социально ориентированного развития российского общества и потребностями населения Петропавловск-Камчатского городского округа</b>						
	Дошкольное образование					
3.1.1	Открытие дополнительных групп в муниципальных дошкольных образовательных учреждениях	9 079.99	0.00	0.00	9 079.99	0.00
	2010 год	421.00	0.00	0.00	421.00	0.00
	2011 год	1 900.00	0.00	0.00	1 900.00	0.00
	2012 год	3 922.72	0.00	0.00	3 922.72	0.00
	2013 год	900.00	0.00	0.00	900.00	0.00
	2014 год	1 936.266	0.00	0.00	1 936.266	0.00
3.1.1.1	Развитие альтернативных форм дошкольного образования	29 396.92	0.00	11 996.79	17 400.13	0.00
	2010 год	0.00	0.00	0.00	0.00	0.00
	2011 год	2 293.19	0.00	0.00	2 293.19	0.00
	2012 год	6 975.18	0.00	3 964.79	3 010.39	0.00
	2013 год	15 947.12	0.00	8 032.00	7 915.12	0.00
	2014 год	4 181.43	0.00	0.00	4 181.43	0.00
3.1.2	Развитие инновационных направлений в дошкольном образовании	2 577.65	0.00	750.00	1 827.65	0.00
	2010 год	300.00	0.00	0.00	300.00	0.00
	2011 год	600.00	0.00	0.00	600.00	0.00
	2012 год	562.00	0.00	0.00	562.00	0.00
	2013 год	70.00	0.00	0.00	70.00	0.00
	2014 год	1 045.646	0.00	750.00	295.646	0.00
3.1.3	Приобретение мебели в муниципальные дошкольные образовательные учреждения	65 118.77	0.00	38 844.42	26 274.35	0.00
	2010 год	3 507.29	0.00	0.00	3 507.29	
	2011 год	5 399.90	0.00	0.00	5 399.90	
	2012 год	17 748.86	0.00	12 424.20	5 324.66	
	2013 год	9 678.55	0.00	4 278.55	5 400.00	
	2014 год	28784.167	0.00	22 141.67	6 642.50	
3.1.4	Приобретение игрового, дидактического и спортивного оборудования, мебели (в соответствии с существующей потребностью) для всех групп муниципальных дошкольных образовательных учреждений	2 540.00	0.00	0.00	2 540.00	0.00
	2010 год	0.00	0.00	0.00	0.00	0.00
	2011 год	360.00	0.00	0.00	360.00	0.00

№	Наименование мероприятия	Объем финансирования – всего	В том числе			
			Федеральный бюджет	Краевой бюджет	Местный бюджет	Внебюджетные источники
	2012 год	277.20	0.00	0.00	277.20	0.00
	2013 год	360.00	0.00	0.00	360.00	0.00
	2014 год	1 542.800	0.00	0.00	1 542.800	0.00
3.1.5	Приведение муниципальных дошкольных образовательных учреждений в соответствие с требованиями СанПиН и других нормативных документов, направленных на обеспечение безопасных условий организации образовательного процесса, капитальные ремонты	238 680.51	0.00	70 653.16	168 027.35	0.00
	2010 год	0.00	0.00	0.00	0.00	0.00
	2011 год	0.00	0.00	0.00	0.00	0.00
	2012 год	126 741.20	0.00	48 231.60	78 509.60	0.00
	2013 год	81 812.99	0.00	16 861.49	64 951.50	0.00
	2014 год	30 126.32	0.00	5560.065	24566.253	0
3.1.6	Приобретение специального оборудования для работы с детьми с ограниченными возможностями здоровья	1 670.00	0.00	0.00	1 670.00	0.00
	2010 год	0.00	0.00	0.00	0.00	0.00
	2011 год	0.00	0.00	0.00	0.00	0.00
	2012 год	0.00	0.00	0.00	0.00	0.00
	2013 год	750.00	0.00	0.00	750.00	0.00
	2014 год (план)	920.00	0.00	0.00	920.00	0.00
	2014 год (факт)	920.000	0.00	0.00	920.000	0.00
3.1.7	Приобретение технологического оборудования для муниципальных дошкольных образовательных учреждений	22 217.26	0.00	15 734.23	6 483.03	0.00
	2010 год	0.00	0.00	0.00	0.00	0.00
	2011 год	0.00	0.00	0.00	0.00	0.00
	2012 год	7 769.33	0.00	5 438.53	2 330.80	0.00
	2013 год	6 830.30	0.00	4 687.70	2 142.60	0.00
	2014 год	7 617.63	0.00	5 608.000	2 009.630	0.00
3.1.8	Приобретение и обновление компьютерного оборудования	1 268.00	0.00	0.00	1 268.00	0.00
	2010 год	0.00	0.00	0.00	0.00	0.00
	2011 год	0.00	0.00	0.00	0.00	0.00
	2012 год	0.00	0.00	0.00	0.00	0.00
	2013 год	850.00	0.00	0.00	850.00	0.00
	2014 год	418.000	0.000	0.000	418.000	0.00
3.1.9	Реконструкция муниципальных дошкольных образовательных учреждений (в том числе в связи с возвратом зданий бывших детских садов в сферу дошкольного образования)	2 676.89	0.00	0.00	2 676.89	0.00
	2010 год	0.00	0.00	0.00	0.00	0.00
	2011 год	0.00	0.00	0.00	0.00	0.00
	2012 год	2 676.89	0.00	0.00	2 676.89	0.00
	2013 год	0.00	0.00	0.00	0.00	0.00
	2014 год	0.00	0.00	0.00	0.00	0.00
3.1.10	Строительство новых зданий дошкольных образовательных учреждений	395 079.65	180 709.46	207 520.51	6 849.68	0.00
	2010 год	0.00	0.00	0.00	0.00	0.00
	2011 год	147 901.71	0.00	146 272.28	1 629.43	0.00
	2012 год	1 917.21	0.00	0.00	1 917.21	0.00
	2013 год	102 360.78	75 102.85	26 207.93	1 050.00	0.00
	2014 год	142 899.95	105 606.613	35 040.300	2 253.038	0.00
3.1.11	Укрепление материально-технической базы существующих образовательных учреждений и создание условий для перехода общеобразовательных учреждений на ФГОС	115 704.97	0.00	91 107.06	24 597.91	0.00
	2010 год	0.00	0.00	0.00	0.00	0.00
	2011 год	0.00	0.00	0.00	0.00	0.00
	2012 год	3 585.47	0.00	0.00	3 585.47	0.00
	2013 год	54 921.24	0.00	47 000.00	7 921.24	0.00
	2014 год	57 198.264	0.00	44 107.06	13 091.20	0.00
3.1.12	Обеспечение доступности в предоставлении общего образования детям с ограниченными возможностями здоровья	8 299.59	4 642.24	2 258.35	1 399.00	0.00
	2010 год	0.00	0.00	0.00	0.00	0.00
	2011 год	250.00	0.00	0.00	250.00	0.00
	2012 год	49.00	0.00	0.00	49.00	0.00

№	Наименование мероприятия	Объем финансирования – всего	В том числе			
			Федеральный бюджет	Краевой бюджет	Местный бюджет	Внебюджетные источники
	2013 год	50.00	0.00	0.00	50.00	0.00
	2014 год	7 950.588	4 642.236	2 258.352	1 050.000	0.00
3.1.13	Поддержка инновационных учреждений общего образования и лучших педагогов, развитие учительского потенциала	2 344.20	0.00	500.00	1 844.20	0.00
	2010 год	0.00	0.00	0.00	0.00	0.00
	2011 год	20.00	0.00	0.00	20.00	0.00
	2012 год	240.24	0.00	0.00	240.24	0.00
	2013 год	1 383.96	0.00	500.00	883.96	0.00
	2014 год	700.00	0.00	0.00	700.00	0.00
3.1.14	Создание системы выявления и поддержки одаренных детей и популяризация передового педагогического опыта	10 362.07	0.00	0.00	10 362.07	0.00
	2010 год	120.18	0.00	0.00	120.18	0.00
	2011 год	366.50	0.00	0.00	366.50	0.00
	2012 год	2 363.78	0.00	0.00	2 363.78	0.00
	2013 год	2 005.91	0.00	0.00	2 005.91	0.00
	2014 год	5 505.696	0.00	0.00	5 505.696	0.00
3.1.15	Создание муниципальной системы оценки качества образования по ступеням обучения	676.13	0.00	0.00	676.13	0.00
	2010 год	0.00	0.00	0.00	0.00	0.00
	2011 год	207.25	0.00	0.00	207.25	0.00
	2012 год	261.58	0.00	0.00	261.58	0.00
	2013 год	207.30	0.00	0.00	207.30	0.00
	2014 год	0.00	0.00	0.00	0.00	0.00
3.1.16	Укрепление материально-технической базы учреждений дополнительного образования детей	14 542.37	0.00	0.00	14 542.37	0.00
	2010 год	0.00	0.00	0.00	0.00	0.00
	2011 год	0.00	0.00	0.00	0.00	0.00
	2012 год	6 442.37	0.00	0.00	6 442.37	0.00
	2013 год	6 100.00	0.00	0.00	6 100.00	0.00
	2014 год	2 000.00	0.00	0.00	2 000.000	0.00
3.1.17	Поддержка и сохранение системы дополнительного образования на базе образовательных учреждений	5 366.60	0.00	250.00	5 116.60	0.00
	2010 год	1 867.08	0.00	0.00	1 867.08	0.00
	2011 год	197.00	0.00	0.00	197.00	0.00
	2012 год	946.82	0.00	0.00	946.82	0.00
	2013 год	1 710.00	0.00	0.00	1 710.00	0.00
	2014 год	645.700	0.00	250.00	395.700	0.00
3.1.18	Приобретение медикаментов, медицинских аптек для медицинских кабинетов образовательных учреждений	1 593.63	0.00	0.00	1 593.63	0.00
	2010 год	0.00	0.00	0.00	0.00	0.00
	2011 год	337.30	0.00	0.00	337.30	0.00
	2012 год	320.20	0.00	0.00	320.20	0.00
	2013 год	358.30	0.00	0.00	358.30	0.00
	2014 год	577.826	0.00	0.00	577.826	0.00
3.1.19	Внедрение здоровьесберегающих технологий и методик обучения	1 248.14	0.00	0.00	1 248.14	0.00
	2010 год	0.00	0.00	0.00	0.00	0.00
	2011 год	0.00	0.00	0.00	0.00	0.00
	2012 год	848.48	0.00	0.00	848.48	0.00
	2013 год	0.00	0.00	0.00	0.00	0.00
	2014 год	399.660	0.00	0.00	399.660	0.00
3.1.20	Оплата труда медицинских работников в оздоровительных лагерях	1 186.36	0.00	0.00	1 186.36	0.00
	2010 год	422.36	0.00	0.00	422.36	0.00
	2011 год	219.20	0.00	0.00	219.20	0.00
	2012 год	485.26	0.00	0.00	485.26	0.00
	2013 год	59.54	0.00	0.00	59.54	0.00
	2014 год	0.00	0.00	0.00	0.00	0.00

№	Наименование мероприятия	Объем финансирования – всего	В том числе			
			Федеральный бюджет	Краевой бюджет	Местный бюджет	Внебюджетные источники
3.1.21	Установление льгот для оплаты содержания в оздоровительных лагерях детей «группы риска»	2 001.93	0.00	0.00	2 001.93	0.00
	2010 год	127.89	0.00	0.00	127.89	0.00
	2011 год	228.00	0.00	0.00	228.00	0.00
	2012 год	546.50	0.00	0.00	546.50	0.00
	2013 год	550.00	0.00	0.00	550.00	0.00
	2014 год	549.540	0.00	0.00	549.540	0.00
3.1.22	Внедрение современных форм организации питания (модернизацию оборудования пищеблоков с целью использования полуфабрикатов высокой степени готовности, создания альтернативы существующей системе организации питания в МОУ и распространение передового опыта среди образовательных учреждений)	80 148.01	0.00	22 694.15	57 453.86	0.00
	2010 год	6 162.22	0.00	0.00	6 162.22	0.00
	2011 год	15 372.22	0.00	0.00	15 372.22	0.00
	2012 год	9 712.15	0.00	0.00	9 712.15	0.00
	2013 год	19 318.85	0.00	9 332.97	9 985.88	0.00
	2014 год	29 582.568	0.00	13 361.18	16 221.39	0.00
3.1.23	Приобретение спортивного оборудования и инвентаря для общеобразовательных учреждений	11 814.16	0.00	10 000.00	1 814.16	0.00
	2010 год	0.00	0.00	0.00	0.00	0.00
	2011 год	0.00	0.00	0.00	0.00	0.00
	2012 год	814.16	0.00	0.00	814.16	0.00
	2013 год	5 500.00	0.00	5 000.00	500.00	0.00
	2014 год	5 500.000	0.00	5 000.000	500.000	0.00
3.1.24	Разработка примерного меню для оздоровительных учреждений с дневным пребыванием детей в период каникул	109.22	0.00	0.00	109.22	0.00
	2010 год	0.00	0.00	0.00	0.00	0.00
	2011 год	0.00	0.00	0.00	0.00	0.00
	2012 год	0.00	0.00	0.00	0.00	0.00
	2013 год	109.22	0.00	0.00	109.22	0.00
	2014 год	0.00	0.00	0.00	0.00	0.00
3.1.25	Приведение образовательных учреждений в соответствие с современными требованиями	159 102.62	0.00	5 900.00	153 202.62	0.00
	2010 год	1 769.30	0.00	0.00	1 769.30	0.00
	2011 год	0.00	0.00	0.00	0.00	0.00
	2012 год	0.00	0.00	0.00	0.00	0.00
	2013 год	69 033.00	0.00	0.00	69 033.00	0.00
	2014 год	88 300.322	0.00	5 900.000	82 400.322	0.00
3.1.26	Создание безопасных и комфортных условий нахождения учащихся и воспитанников в образовательных учреждениях	80 220.65	0.00	28 543.26	51 677.39	0.00
	2010 год	0.00	0.00	0.00	0.00	0.00
	2011 год	31 409.59	0.00	0.00	31 409.59	0.00
	2012 год	22 490.19	0.00	13 104.93	9 385.26	0.00
	2013 год	19 641.61	0.00	12 483.61	7 158.00	0.00
	2014 год	6 679.256	0.00	2 954.72	3 724.540	0.00
<b>4</b>	<b>В СФЕРЕ КУЛЬТУРЫ</b>					
<b>4.1</b>	<b>Цель 1. Создание необходимых условий для обеспечения жителей Петропавловск-Камчатского городского округа услугами муниципальных учреждений культуры и образовательных учреждений дополнительного образования детей</b>					
4.1.1	Обеспечение условий для развития библиотечного обслуживания населения	1 668.08	0.00	0.00	1 668.08	0.00
	2010 год	0.00	0.00	0.00	0.00	0.00
	2011 год	398.51	0.00	0.00	398.51	0.00
	2012 год	430.00	0.00	0.00	430.00	0.00
	2013 год	839.57	0.00	0.00	839.57	0.00
4.1.2.1	Капитальный ремонт помещений и сетей МУК «Городской дом культур «СРВ», МБУК «Дом культуры и досуга «Апрель» (здание по улице Звездной, дом № 26 )	16 606.10	0.00	0.00	16 606.10	0.00
	2010 год	0.00	0.00	0.00	0.00	0.00
	2011 год	0.00	0.00	0.00	0.00	0.00
	2012 год	0.00	0.00	0.00	0.00	0.00
	2013 год	16 606.10	0.00	0.00	16 606.10	0.00

№	Наименование мероприятия	Объем финансирования – всего	В том числе			
			Федеральный бюджет	Краевой бюджет	Местный бюджет	Внебюджетные источники
4.1.2.2	Капитальный ремонт учреждений дополнительного образования	6 880.90	0.00	0.00	6 880.90	0.00
	2010 год	0.00	0.00	0.00	0.00	0.00
	2011 год	0.00	0.00	0.00	0.00	0.00
	2012 год	6 880.90	0.00	0.00	6 880.90	0.00
	2013 год	0.00	0.00	0.00	0.00	0.00
4.1.2.3	Капитальный ремонт помещений библиотеки «Информационно- библиотечный центр для детей и юношества» МБУК «Центральная городская библиотека»	3 119.27	0.00	0.00	3 119.27	0.00
	2010 год	0.00	0.00	0.00	0.00	0.00
	2011 год	0.00	0.00	0.00	0.00	0.00
	2012 год	0.00	0.00	0.00	0.00	0.00
	2013 год	3 119.27	0.00	0.00	3 119.27	0.00
4.1.3	Создание условий для развития духовного потенциала и самостоятельного творчества в Петропавловск-Камчатском городском округе	1 882.76	0.00	0.00	1 882.76	0.00
	2010 год	0.00	0.00	0.00	0.00	0.00
	2011 год	212.74	0.00	0.00	212.74	0.00
	2012 год	466.00	0.00	0.00	466.00	0.00
	2013 год	1 204.02	0.00	0.00	1 204.02	0.00
4.1.4	Обеспечение условий для развития системы художественно-эстетического образования детей	12 087.96	0.00	0.00	12 087.96	0.00
	2010 год	0.00	0.00	0.00	0.00	0.00
	2011 год	264.51	0.00	0.00	264.51	0.00
	2012 год	1 127.10	0.00	0.00	1 127.10	0.00
	2013 год	10 696.35	0.00	0.00	10 696.35	0.00
4.1.5	Обеспечение сохранности объектов культурного наследия федерального и регионального значения	209.68	0.00	0.00	209.68	0.00
	2010 год	0.00	0.00	0.00	0.00	0.00
	2011 год	0.00	0.00	0.00	0.00	0.00
	2012 год	50.00	0.00	0.00	50.00	0.00
	2013 год	159.68	0.00	0.00	159.68	0.00
4.1.6	Реализация мероприятий муниципальной программы «Создание условий для развития культуры, спорта и молодежной политики в Петропавловск-Камчатском городском округе» (подпрограмма «Сохранение и развитие культуры в Петропавловск-Камчатском городском округе»)					
4.1.6.1	Обеспечение сохранения объектов историко-культурного наследия на территории Петропавловск-Камчатского городского округа	999.99	0.00	0.00	999.99	0.00
	2014 год	999.99	0.00	0.00	999.99	0.00
4.1.6.2	Создание условий для развития духовного потенциала и самостоятельного творчества населения в Петропавловск-Камчатском городском округе	1 176.40	0.00	0.00	1 176.40	0.00
	2014 год	1 176.40	0.00	0.00	1 176.40	0.00
4.1.6.3	Создание условий для развития системы художественно-эстетического образования детей	6 351.14	0.00	1 435.90	4 915.24	0.00
	2014 год	6 351.14	0.00	1 435.90	4 915.24	0.00
4.1.6.4	Обеспечение условий для развития библиотечного обслуживания населения на территории Петропавловск-Камчатского городского округа	300.00	0.00	0.00	300.00	0.00
	2014 год	300.00	0.00	0.00	300.00	0.00
4.1.6.5	Обеспечение условий для сохранения и развития муниципальных учреждений культуры	18 936.08	0.00	0.00	18 936.08	0.00
	2014 год	18 936.08	0.00	0.00	18 936.08	0.00
4.1.6.6	Строительство памятной стеллы, посвященной присвоению звания «Город воинской славы» городу Петропавловск-Камчатскому	10 964.98	0.00	0.00	10 964.98	0.00
	2014 год	10 964.98	0.00	0.00	10 964.98	0.00
<b>5</b>	<b>В СФЕРЕ МОЛОДЕЖНОЙ ПОЛИТИКИ</b>					
5.1	<b>Цель 1. Создание условий для успешной социализации и эффективной самореализации молодежи, развитие потенциала молодежи и его использование в интересах инновационного развития территории</b>					
5.1.1.1	Информирование молодежи в рамках проекта «Новый взгляд»	1 728.22	0.00	0.00	1 728.22	0.00
	2010 год	20.00	0.00	0.00	20.00	0.00
	2011 год	399.80	0.00	0.00	399.80	0.00
	2012 год	440.00	0.00	0.00	440.00	0.00
	2013 год	470.00	0.00	0.00	470.00	0.00
	2014 год	398.42	0.00	0.00	398.42	0.00

№	Наименование мероприятия	Объем финансирования – всего	В том числе			
			Федеральный бюджет	Краевой бюджет	Местный бюджет	Внебюджетные источники
5.1.1.2	Вовлечение молодежи в социальную практику, общественную, экономическую и гражданскую жизнь территориального сообщества в рамках проектов «Доброволец», «Команда», «Шаг навстречу»	16 464.00	0.00	500.00	15 964.00	0.00
	2010 год	913.55	0.00	0.00	913.55	0.00
	2011 год	2 689.03	0.00	0.00	2 689.03	0.00
	2012 год	3 393.42	0.00	0.00	3 393.42	0.00
	2013 год	4 078.00	0.00	0.00	4 078.00	0.00
	2014 год	5 390.00	0.00	500.00	4 890.00	0.00
5.1.1.3	Выявление и продвижение талантливой молодежи, поддержка общественных организаций и объединений в реализации творческих, научных, спортивных, социальных проектов и программ в рамках проекта «Успех в твоих руках»	12 453.05	0.00	0.00	11 953.05	500.00
	2010 год	375.55	0.00	0.00	375.55	0.00
	2011 год	2 484.37	0.00	0.00	2 484.37	0.00
	2012 год	3 243.93	0.00	0.00	2 743.93	500.00
	2013 год	3 534.33	0.00	0.00	3 534.33	0.00
	2014 год	2 814.87	0.00	0.00	2 814.87	0.00
5.1.2.1	Организационное и информационное обеспечение, содействие молодежи при вступлении в трудовую жизнь в рамках проектов «Новый взгляд», «Шаг навстречу», «Карьера», профилактика асоциальных явлений	2 335.00	0.00	0.00	2 335.00	0.00
	2010 год	55.00	0.00	0.00	55.00	0.00
	2011 год	350.00	0.00	0.00	350.00	0.00
	2012 год	550.00	0.00	0.00	550.00	0.00
	2013 год	880.00	0.00	0.00	880.00	0.00
	2014 год	500.00	0.00	0.00	500.00	0.00
5.1.2.2	Обеспечение временного трудоустройства несовершеннолетних в возрасте от 14 до 18 лет в рамках проекта «Карьера»	45 560.43	0.00	1 384.38	22 364.37	21 811.68
	2010 год	8 493.77	0.00	1 384.38	1 589.80	5 519.59
	2011 год	11 516.08	0.00	0.00	3 200.78	8 315.30
	2012 год	12 933.75	0.00	0.00	4 956.96	7 976.79
	2013 год	5 623.20	0.00	0.00	5 623.20	0.00
	2014 год	6 993.63	0.00	0.00	6 993.63	0.00
<b>6</b>	<b>В СФЕРЕ СПОРТА И ФИЗИЧЕСКОЙ КУЛЬТУРЫ</b>					
<b>6.1</b>	<b>Цель 1. Создание условий для развития физической культуры по месту учебы, жительства, работы и в местах массового отдыха; модернизация физического воспитания в образовательных учреждениях, улучшение физкультурно-оздоровительной и спортивно-массовой работы среди взрослого населения</b>					
6.1.1	Реконструкция стадионов, в том числе стадионов общеобразовательных учреждений	23 125.52	0.00	12 308.65	10 816.87	0.00
	2010 год	0.00	0.00	0.00	0.00	0.00
	2011 год	14 990.78	0.00	12 308.65	2 682.13	0.00
	2012 год	3 440.00	0.00	0.00	3 440.00	0.00
	2013 год	4 694.74	0.00	0.00	4 694.74	0.00
	2014 год	0.00	0.00	0.00	0.00	0.00
6.1.2	Реконструкция муниципальных спортивных залов, в том числе школьных спортивных залов общеобразовательных учреждений	41 019.47	0.00	16 200.70	24 818.77	0.00
	2010 год	0.00	0.00	0.00	0.00	0.00
	2011 год	0.00	0.00	0.00	0.00	0.00
	2012 год	0.00	0.00	0.00	0.00	0.00
	2013 год	1 000.00	0.00	0.00	1 000.00	0.00
	2014 год	40 019.47	0.00	16 200.700	23 818.770	0.00
6.1.3	Реконструкция и восстановление универсальных спортивных площадок по месту жительства в микрорайонах, у образовательных учреждений	37 636.63	0.00	31 316.27	6 320.36	0.00
	2010 год	0.00	0.00	0.00	0.00	0.00
	2011 год	0.00	0.00	0.00	0.00	0.00
	2012 год	19 067.36	0.00	15 947.00	3 120.36	0.00
	2013 год	18 369.27	0.00	15 369.27	3 000.00	0.00
	2014 год	200.00	0.00	0.00	200.00	0.00
6.1.4	Подготовка инвестиционных проектов, технической и сметной документации по реконструкции имеющихся объектов и строительство новых сооружений: спортивных комплексов, крытых и открытых спортивных площадок, спортивных залов	17 118.73	0.00	0.00	17 118.73	0.00
	2010 год	0.00	0.00	0.00	0.00	0.00
	2011 год	0.00	0.00	0.00	0.00	0.00

№	Наименование мероприятия	Объем финансирования – всего	В том числе			
			Федеральный бюджет	Краевой бюджет	Местный бюджет	Внебюджетные источники
	2012 год	0.00	0.00	0.00	0.00	0.00
	2013 год	17 118.73	0.00	0.00	17 118.73	0.00
	2014 год	0.00	0.00	0.00	0.00	0.00
6.1.5	Строительство ледового дворца	0.00	0.00	0.00	0.00	0.00
	2010 год	0.00	0.00	0.00	0.00	0.00
	2011 год	0.00	0.00	0.00	0.00	0.00
	2012 год	0.00	0.00	0.00	0.00	0.00
	2013 год	0.00	0.00	0.00	0.00	0.00
	2014 год	0.00	0.00	0.00	0.00	0.00
6.1.6	Содействие развитию детско-юношеского спорта, подготовка спортивного резерва, участие в соревнованиях более высокого уровня	4 490.30	0.00	0.00	4 490.30	0.00
	2010 год	0.00	0.00	0.00	0.00	0.00
	2011 год	0.00	0.00	0.00	0.00	0.00
	2012 год	0.00	0.00	0.00	0.00	0.00
	2013 год	1 500.00	0.00	0.00	1 500.00	0.00
	2014 год	2 990.30	0.00	0.00	2 990.30	0.00
6.1.7	Проведение городских комплексных спортивных соревнований, спартакиад для всех групп населения	16 843.40	0.00	0.00	16 843.40	0.00
	2010 год	150.00	0.00	0.00	150.00	0.00
	2011 год	190.00	0.00	0.00	190.00	0.00
	2012 год	0.00	0.00	0.00	0.00	0.00
	2013 год	6 173.40	0.00	0.00	6 173.40	0.00
	2014 год	10 330.00	0.00	0.00	10 330.00	0.00
6.1.8	Повышение квалификации и профессиональной подготовки судей и специалистов физической культуры и спорта	950.54	0.00	0.00	950.54	0.00
	2010 год	0.00	0.00	0.00	0.00	0.00
	2011 год	0.00	0.00	0.00	0.00	0.00
	2012 год	160.00	0.00	0.00	160.00	0.00
	2013 год	440.54	0.00	0.00	440.54	0.00
	2014 год	350.00	0.00	0.00	350.00	0.00
6.1.9	Содействие спортивным клубам и федерациям в подготовке членов сборных команд городского округа для участия в межмуниципальных соревнованиях и в состязаниях более высокого уровня	1 762.00	0.00	0.00	1 762.00	0.00
	2010 год	0.00	0.00	0.00	0.00	0.00
	2011 год	0.00	0.00	0.00	0.00	0.00
	2012 год	639.96	0.00	0.00	639.96	0.00
	2013 год	1 109.70	0.00	0.00	1 109.70	0.00
	2014 год	12.34	0.00	0.00	12.34	0.00
<b>7.</b>	<b>В СФЕРЕ ТУРИЗМА</b>					
	<b>Цель 2. Формирование и продвижение имиджа Петропавловск-Камчатского городского округа как территории, благоприятной для развития внутреннего и въездного туризма</b>					
<b>7.1</b>	<b>Задача 1. Формирование и продвижение имиджа городского округа на мировом и российском туристском рынке</b>					
7.1.1	Разработка благоприятного для развития внутреннего и въездного туризма имиджа городского округа	347.87	0.00	0.00	347.87	0.00
	2014 год	347.87	0.00	0.00	347.87	0.00
7.1.2	Использование и популяризация туристских ресурсов городского округа	223.79	0.00	73.79	150.00	0.00
	2014 год	223.79	0.00	73.79	150.00	0.00
<b>8</b>	<b>В СФЕРЕ ЖИЛИЩНО-КОММУНАЛЬНОГО ХОЗЯЙСТВА</b>					
<b>8.1</b>	<b>Цель 1. Модернизация городского хозяйства</b>					
8.1.1	Модернизация объектов благоустройства Петропавловск-Камчатского городского округа. Реализация мероприятий муниципальных целевых программ: «Комплексное благоустройство Петропавловск-Камчатского городского округа на 2011 год», «Комплексное благоустройство Петропавловск-Камчатского городского округа на 2012 год», «Комплексное благоустройство Петропавловск-Камчатского городского округа на 2013-2016 годы» и ДКЦП «Комплексное благоустройство города Петропавловска-Камчатского»	2 817 210.48	790 604.30	1 607 926.09	418 256.34	423.75
	2010 год	0.00	0.00	0.00	0.00	0.00
	2011 год	1 109 108.93	790 604.30	256 783.32	61 297.56	423.75
	2012 год	839 199.50	0.00	619 169.47	220 030.03	0.00
	2013 год	868 902.05	0.00	731 973.30	136 928.75	0.00



№	Наименование мероприятия	Объем финансирования – всего	В том числе			
			Федеральный бюджет	Краевой бюджет	Местный бюджет	Внебюджетные источники
	Инвестиционные мероприятия (не программные) по благоустройству городского округа	59 095.43	0.00	0.00	59 095.43	0.00
	2010 год	16 224.14	0.00	0.00	16 224.14	0.00
	2011 год	2 538.30	0.00	0.00	2 538.30	0.00
	2012 год	22 630.31	0.00	0.00	22 630.31	0.00
	2013 год	6 536.54	0.00	0.00	6 536.54	0.00
	2014 год	11 166.14	0.00	0.00	11 166.14	0.00
	Муниципальная программа «Энергоэффективность, развитие энергетики и коммунального хозяйства, обеспечение жителей Петропавловск-Камчатского городского округа коммунальными услугами, услугами по благоустройству территории и охрана окружающей среды» (подпрограмма «Комплексное благоустройство Петропавловск-Камчатского городского округа»)					
8.1.1.1	Мероприятия по восстановлению лестничных переходов (с проектированием)	24 616.95	0.00	19 820.98	4 795.97	0.00
	2014 год	24 616.95	0.00	19 820.98	4 795.97	0.00
8.1.1.2	Мероприятия по капитальному ремонту подпорных стен	62 806.77	0.00	50 736.94	12 069.82	0.00
	2014 год	62 806.77	0.00	50 736.94	12 069.82	0.00
8.1.1.3	Устройство, проектирование и восстановление детских и других придомовых площадок	31 247.97	0.00	25 326.01	5 921.96	0.00
	2014 год	31 247.97	0.00	25 326.01	5 921.96	0.00
8.1.1.4	Озеленение и ландшафтное оформление улиц, парков, площадей городского округа	9 483.40	0.00	7 397.50	2 085.90	0.00
	2014 год	9 483.40	0.00	7 397.50	2 085.90	0.00
8.1.1.5	Мероприятия по обустройству мест массового отдыха населения, мест традиционного захоронения, а также по ремонту, реконструкции, устройству ограждений объектов социальной сферы и фасадов, парков, скверов	71 463.25	0.00	57 389.91	14 073.34	0.00
	2014 год	71 463.25	0.00	57 389.91	14 073.34	0.00
8.1.1.6	Улучшение санитарно-гигиенических условий, совершенствование процесса сбора и утилизации строительных, промышленных и бытовых отходов	0.00	0.00	0.00	0.00	0.00
	2014 год	0.00	0.00	0.00	0.00	0.00
8.1.1.7	Приобретение строительной-дорожной и коммунальной техники, устройству площадок под установку мусоросборных контейнеров, приобретению мусоросборных контейнеров, благоустройству муниципальных бюджетных учреждений	28 054.67	0.00	23 380.31	4 674.36	0.00
	2014 год	28 054.67	0.00	23 380.31	4 674.36	0.00
8.1.1.8	Ремонт автомобильных дорог общего пользования	85 427.65	0.00	65 832.71	19 594.94	0.00
	2014 год	85 427.65	0.00	65 832.71	19 594.94	0.00
8.1.1.9	Восстановление и ремонт дворовых территорий многоквартирных домов и проездов к ним	88 390.38	0.00	69 391.31	18 999.07	0.00
	2014 год	88 390.38	0.00	69 391.31	18 999.07	0.00
8.1.2	Участие в разработке и реализации на территории городского округа долгосрочной краевой целевой программы «Повышение устойчивости жилых домов, основных объектов жизнеобеспечения в Камчатском крае в 2010-2013 годах»	6 807 919.18	5 952 237.59	726 181.52	129 500.07	0.00
	2010 год	1 786 872.99	1 773 526.10	0.00	13 346.89	0.00
	2011 год	2 640 675.48	2 352 641.91	261 341.69	26 691.88	0.00
	2012 год	596 898.14	385 821.61	152 822.37	58 254.16	0.00
	2013 год	1 783 472.57	1 440 247.97	312 017.46	31 207.14	0.00
8.1.2.1	Повышение сейсмостойкости существующих жилых домов, основных объектов и систем жизнеобеспечения посредством их сейсмоусиления	60 091.47	52 302.93	4 030.00	3 758.54	0.00
	2014 год	60 091.47	52 302.93	4 030.00	3 758.54	0.00
8.1.2.2	Строительство сейсмостойких жилых домов взамен тех, сейсмоусиление или реконструкция которых экономически нецелесообразны	2 490.45	0.00	0.00	2 490.45	0.00
	2014 год	2 490.45	0.00	0.00	2 490.45	0.00
8.1.2.3	Снос строений и очистка рекультивируемой территории от строительного мусора	16 860.30	0.00	0.00	16 860.30	0.00
	2014 год	16 860.30	0.00	0.00	16 860.30	0.00
8.1.3	Капитальный ремонт многоквартирных домов в Петропавловск-Камчатском городском округе	427 988.73	365 130.41	32 423.00	8 549.52	21 885.80
	2010 год	375 948.84	328 052.96	21 579.46	7 518.98	18 797.44
	2011 год	10 240.70	8 936.10	587.80	204.80	512.00
	2012 год	41 799.19	28 141.35	10 255.74	825.74	2 576.36
	2013 год	0.00	0.00	0.00	0.00	0.00
	2014 год	0.00	0.00	0.00	0.00	0.00

№	Наименование мероприятия	Объем финансирования – всего	В том числе			
			Федеральный бюджет	Краевой бюджет	Местный бюджет	Внебюджетные источники
8.1.4.2	Переселение граждан из аварийных жилых домов и непригодных для проживания жилых помещений, ликвидация аварийного жилищного фонда (приобретение жилых помещений на первичном, вторичном рынке жилья)	261 933.28	43 510.86	112 681.72	105 740.70	0.00
	2010 год	0.00	0.00	0.00	0.00	0.00
	2011 год	75 202.62	10 513.57	60 326.48	4 362.57	0.00
	2012 год	85 404.97	32 997.29	36 249.22	16 158.46	0.00
	2013 год	30 494.00	0.00	16 106.02	14 387.98	0.00
	2014 год	70 831.69	0.00	0.00	70 831.69	0.00
8.1.4.3	Снос расселенных аварийных и непригодных домов, рекультивация земельных участков (в рамках программ по переселению граждан из аварийных домов)	8 254.98	0.00	0.00	8 254.98	0.00
	2010 год	0.00	0.00	0.00	0.00	0.00
	2011 год	0.00	0.00	0.00	0.00	0.00
	2012 год	0.00	0.00	0.00	0.00	0.00
	2013 год	3 134.52	0.00	0.00	3 134.52	0.00
	2014 год	5 120.46	0.00	0.00	5 120.46	0.00
8.1.4.5	Строительство нового жилья	3 450.07	0.00	3 115.50	334.57	0.00
	2010 год	0.00	0.00	0.00	0.00	0.00
	2011 год	0.00	0.00	0.00	0.00	0.00
	2012 год	0.00	0.00	0.00	0.00	0.00
	2013 год	972.17	0.00	826.20	145.97	0.00
	2014 год	2 477.90	0.00	2 289.30	188.60	0.00
8.1.4.6	Переселение граждан из аварийных жилых домов и непригодных для проживания жилых помещений, ликвидация аварийного жилищного фонда (непрограммные инвестиционные мероприятия)	200.20	0.00	0.00	200.20	
	2014 год	200.20	0.00	0.00	200.20	
<b>8.2</b>	<b>Цель 2. Повышение надежности систем водоснабжения и водоотведения Петропавловск-Камчатского городского округа</b>					
8.2.1	Реконструкция и модернизация водонапорных насосных станций, резервуаров чистой воды (РВЧ)	2 872.01	0.00	645.77	2 212.17	14.07
	2010 год	0.00	0.00	0.00	0.00	0.00
	2011 год	0.00	0.00	0.00	0.00	0.00
	2012 год	0.00	0.00	0.00	0.00	0.00
	2013 год	2 044.64	0.00	0.00	2 030.57	14.07
	2014 год	827.37	0.00	645.77	181.60	0.00
8.2.2	Реконструкция сетей и сооружений	420 112.67	0.00	245 245.03	156 265.99	18 601.65
	2010 год	2 985.80	0.00	696.70	0.00	2 289.10
	2011 год	29 778.80	0.00	1 581.50	21 250.60	6 946.70
	2012 год	66 391.09	0.00	3 204.02	54 146.88	9 040.19
	2013 год	151 127.35	0.00	107 086.93	43 714.76	325.66
	2014 год	169 829.63	0.00	132 675.88	37 153.75	0.00
	Реконструкция сетей и сооружений за счет непрограммных бюджетных инвестиций	14 770.68	0.00	0.00	14 770.68	0.00
	2010 год	8 786.09	0.00	0.00	8 786.09	0.00
	2011 год	0.00	0.00	0.00	0.00	0.00
	2012 год	0.00	0.00	0.00	0.00	0.00
	2013 год	5 984.59	0.00	0.00	5 984.59	0.00
	2014 год	0.00	0.00	0.00	0.00	0.00
8.2.4	Реконструкция и строительство канализационных очистных сооружений	238 916.65	0.00	216 843.34	15 985.47	6 087.84
	2010 год	0.00	0.00	0.00	0.00	0.00
	2011 год	1 774.60	0.00	0.00	1 509.00	265.60
	2012 год	142 998.40	0.00	124 705.60	12 470.56	5 822.24
	2013 год	78 483.30	0.00	76 913.63	1 569.67	0.00
	2014 год	15 660.35	0.00	15 224.11	436.24	0.00
8.2.5	Строительство и реконструкция сооружений водоотведения	84 756.37	0.00	36 753.30	41 314.07	6 689.00
	2010 год	0.00	0.00	0.00	0.00	0.00
	2011 год	47 253.00	0.00	0.00	40 564.00	6 689.00
	2012 год	0.00	0.00	0.00	0.00	0.00
	2013 год	0.00	0.00	0.00	0.00	0.00
	2014 год	37 503.37	0.00	36 753.30	750.07	0.00

№	Наименование мероприятия	Объем финансирования – всего	В том числе			
			Федеральный бюджет	Краевой бюджет	Местный бюджет	Внебюджетные источники
<b>9.</b>	<b>В СФЕРЕ ТЕПЛОЭНЕРГЕТИКИ, ГАЗИФИКАЦИИ И ЭНЕРГОСБЕРЕЖЕНИЯ</b>					
9.1	<b>Цель 1. Повышение надежности топливного обеспечения ТЭЦ и котельных</b>					
9.1.2	Реконструкция котельной № 1. Монтаж модульных электродкотельных	596 893.70	0.00	576 201.34	20 692.36	0.00
	2010 год	0.00	0.00	0.00	0.00	0.00
	2011 год	0.00	0.00	0.00	0.00	0.00
	2012 год	542 000.00	0.00	530 000.00	12 000.00	0.00
	2013 год	7 404.61	0.00	0.00	7 404.61	0.00
	2014 год	47 489.09	0.00	46 201.34	1 287.75	0.00
9.1.3	Монтаж модульных трансформаторных подстанций (программные инвестиционные мероприятия)	10 692.53	0.00	9 477.10	1 215.43	0.00
	2010 год	0.00	0.00	0.00	0.00	0.00
	2011 год	0.00	0.00	0.00	0.00	0.00
	2012 год	0.00	0.00	0.00	0.00	0.00
	2013 год	0.00	0.00	0.00	0.00	0.00
	2014 год	10 692.53	0.00	9 477.10	1 215.43	0.00
	Монтаж модульных трансформаторных подстанций (непрограммные инвестиционные мероприятия за счет бюджета)	6 110.40	0.00	0.00	6 110.40	0.00
	2010 год	0.00	0.00	0.00	0.00	0.00
	2011 год	0.00	0.00	0.00	0.00	0.00
	2012 год	561.20	0.00	0.00	561.20	0.00
	2013 год	5 549.20	0.00	0.00	5 549.20	0.00
	2014 год	0.00	0.00	0.00	0.00	0.00
<b>9.2</b>	<b>Цель 2. Качественное и эффективное освещение городских автомобильных дорог и проездов, городских территорий на основе высокоэкономичных и надежных источников света</b>					
9.2.1	Строительство нового и реконструкция существующего наружного освещения магистральных дорог (программа)	318 026.05	77 419.42	185 418.32	55 188.31	0.00
	2010 год	2 026.81	0.00	0.00	2 026.81	0.00
	2011 год	80 274.67	77 419.42	2 255.89	599.36	0.00
	2012 год	109 168.42	0.00	83 891.33	25 277.09	0.00
	2013 год	92 606.46	0.00	71 845.22	20 761.24	0.00
	2014 год	33 949.69	0.00	27 425.88	6 523.81	0.00
<b>9.3</b>	<b>Цель 3. Повышение качества и надежности предоставления коммунальных услуг, снижение уровня износа объектов коммунальной инфраструктуры в Петропавловск-Камчатском городском округе</b>					
9.3.2	Модернизация объектов теплоснабжения и электроснабжения в Петропавловск-Камчатском городском округе	108 371.29	0.00	53 733.19	18 368.50	36 269.60
	2010 год	34 014.70	0.00	0.00	0.00	34 014.70
	2011 год	5 261.20	0.00	1 233.00	1 773.30	2 254.90
	2012 год	43 089.00	0.00	42 277.57	811.43	0.00
	2013 год	19 561.86	0.00	5 005.12	14 556.74	0.00
	2014 год	6 444.53	0.00	5 217.50	1 227.03	0.00
9.3.3	Создание новых и реконструкция существующих объектов инженерной инфраструктуры Петропавловск-Камчатского городского округа	322 374.46	0.00	319 007.12	3 367.34	0.00
	2010 год	0.00	0.00	0.00	0.00	0.00
	2011 год	0.00	0.00	0.00	0.00	0.00
	2012 год	0.00	0.00	0.00	0.00	0.00
	2013 год	89 280.80	0.00	88 489.57	791.23	0.00
	2014 год	233 093.66	0.00	230 517.55	2 576.11	0.00
	Создание новых и реконструкция существующих объектов инженерной инфраструктуры Петропавловск-Камчатского городского округа (непрограммные инвестиционные мероприятия за счет бюджета – внеплощадочные сети; внеплощадочные сети 110 квартал)	3 369.66	0.00	0.00	3 369.66	0.00
	2010 год	0.00	0.00	0.00	0.00	0.00
	2011 год	0.00	0.00	0.00	0.00	0.00
	2012 год	3 369.66	0.00	0.00	3 369.66	0.00
	2013 год	0.00	0.00	0.00	0.00	0.00
	2014 год	0.00	0.00	0.00	0.00	0.00
<b>9.4</b>	<b>Цель 4. Оптимизация процессов договорного, информационного и финансового взаимодействия субъектов производства, распределения, поставки и потребления коммунальных ресурсов и обеспечение сокращения темпов роста стоимости коммунальных услуг для конечных потребителей</b>					
9.4.1	Установка узлов учета тепловой энергии и горячей воды	57 174.03	0.00	10 375.00	0.00	46 799.03
	2010 год	42 232.70	0.00	1 107.00	0.00	41 125.70

№	Наименование мероприятия	Объем финансирования – всего	В том числе			
			Федеральный бюджет	Краевой бюджет	Местный бюджет	Внебюджетные источники
	2011 год	4 406.00	0.00	3 081.00	0.00	1 325.00
	2012 год	10 535.33	0.00	6 187.00	0.00	4 348.33
	2013 год	0.00	0.00	0.00	0.00	0.00
	2014 год	0.00	0.00	0.00	0.00	0.00
9.4.2	Модернизация узлов учета тепловой энергии и горячей воды и внедрение АИИСКУПЭ	5 358.00	0.00	0.00	0.00	5 358.00
	2010 год	5 358.00	0.00	0.00	0.00	5 358.00
	2011 год	0.00	0.00	0.00	0.00	0.00
	2012 год	0.00	0.00	0.00	0.00	0.00
	2013 год	0.00	0.00	0.00	0.00	0.00
	2014 год	0.00	0.00	0.00	0.00	0.00
9.4.3	Модернизация систем отопления зданий, посредством установки автоматизированных узлов управления системами отопления и снижение потерь при производстве и передаче электрической и тепловой энергии путем установки приборов учета потребления коммунальных ресурсов на объектах муниципального жилищного фонда, установка коллективных (общедомовых) приборов учета на отпуск коммунальных ресурсов в многоквартирных жилых домах	39 873.85	2 362.81	17 035.90	18 923.47	1 551.67
	2010 год	0.00	0.00	0.00	0.00	0.00
	2011 год	11 314.01	0.00	422.69	10 891.32	0.00
	2012 год	8 992.73	2 362.81	0.00	6 629.92	0.00
	2013 год	3 932.89	0.00	3 299.43	332.46	301.00
	2014 год	15 634.21	0.00	13 313.78	1 069.77	1 250.67
9.4.4	Создание системы стимулирования энергосбережения в жилищно-коммунальной и бюджетной сферах, создание системы финансирования энергосбережения на возвратной основе путем проведения информационного и технического сопровождения работы по энергосбережению и повышению энергетической эффективности	30 785.84	0.00	0.00	27 623.74	3 162.10
	2010 год	0.00	0.00	0.00	0.00	0.00
	2011 год	15 443.17	0.00	0.00	12 466.07	2 977.10
	2012 год	15 342.67	0.00	0.00	15 157.67	185.00
	2013 год	0.00	0.00	0.00	0.00	0.00
	2014 год	0.00	0.00	0.00	0.00	0.00
9.4.5	Обеспечение единой информационной и пропагандистской политики администрации городского округа в отношении вопросов энергосбережения и повышения энергетической эффективности	157 788.25	0.00	0.00	157 788.25	0.00
	2010 год	0.00	0.00	0.00	0.00	0.00
	2011 год	42 079.04	0.00	0.00	42 079.04	0.00
	2012 год	0.00	0.00	0.00	0.00	0.00
	2013 год	57 601.99	0.00	0.00	57 601.99	0.00
	2014 год	58 107.22	0.00	0.00	58 107.22	0.00
<b>10</b>	<b>В СФЕРЕ ДОРОЖНОЙ ДЕЯТЕЛЬНОСТИ</b>					
<b>10.1</b>	<b>Цель 1. Улучшение городской среды и жизнеобеспечения населения путем рационального распределения средств и концентрации ресурсов на требуемых направлениях развития улично-дорожной сети города</b>					
10.1.1	Реконструкция, капитальный ремонт и строительство новых автомобильных дорог местного значения	558 387.71	0.00	457 632.00	100 755.71	0.00
	2010 год	0.00	0.00	0.00	0.00	0.00
	2011 год	0.00	0.00	0.00	0.00	0.00
	2012 год	0.00	0.00	0.00	0.00	0.00
	2013 год	225 511.90	0.00	182 127.46	43 384.44	0.00
	2014 год	332 875.81	0.00	275 504.54	57 371.27	0.00
10.1.2	Обеспечение безопасности дорожного движения в Петропавловск-Камчатском городском округе	30 912.85	0.00	1 831.66	29 081.19	0.00
	2010 год	0.00	0.00	0.00	0.00	0.00
	2011 год	0.00	0.00	0.00	0.00	0.00
	2012 год	0.00	0.00	0.00	0.00	0.00
	2013 год	15 578.28	0.00	905.57	14 672.71	0.00
	2014 год	15 334.58	0.00	926.09	14 408.48	0.00
10.1.3	Модернизация, капитальный ремонт и строительство муниципальных дорог (непрограммные инвестиции)	97 300.52	0.00	0.00	97 300.52	0.00
	2010 год	38 068.35	0.00	0.00	38 068.35	0.00
	2011 год	26 350.16	0.00	0.00	26 350.16	0.00
	2012 год	32 882.01	0.00	0.00	32 882.01	0.00

№	Наименование мероприятия	Объем финансирования – всего	В том числе			
			Федеральный бюджет	Краевой бюджет	Местный бюджет	Внебюджетные источники
	2013 год	0.00	0.00	0.00	0.00	0.00
	2014 год	0.00	0.00	0.00	0.00	0.00
<b>11</b>	<b>В СФЕРЕ ОХРАНЫ ОКРУЖАЮЩЕЙ СРЕДЫ</b>					
<b>11.1</b>	<b>Цель 1. Обеспечение благоприятного состояния окружающей среды как необходимого условия улучшения качества жизни и здоровья населения</b>					
11.1.1	Организация эффективной системы управления отходами	339.05	0.00	0.00	339.05	0.00
	2010 год	0.00	0.00	0.00	0.00	0.00
	2011 год	177.00	0.00	0.00	177.00	0.00
	2012 год	162.05	0.00	0.00	162.05	0.00
	2013 год	0.00	0.00	0.00	0.00	0.00
	2014 год	0.00	0.00	0.00	0.00	0.00
11.1.2	Ликвидация несанкционированных свалок на территории Петропавловск-Камчатского городского округа	40 672.10	0.00	926.18	39 745.92	0.00
	2010 год	3 926.82	0.00	0.00	3 926.82	0.00
	2011 год	8 547.44	0.00	0.00	8 547.44	0.00
	2012 год	9 345.20	0.00	0.00	9 345.20	0.00
	2013 год	11 387.43	0.00	137.18	11 250.25	0.00
	2014 год	7 465.21	0.00	789.00	6 676.21	0.00
11.1.3	Мероприятия по демеркуризации ртутьсодержащих отходов на территории Петропавловск-Камчатского городского округа	3 784.72	0.00	0.00	3 784.72	0.00
	2010 год	88.39	0.00	0.00	88.39	0.00
	2011 год	1 522.67	0.00	0.00	1 522.67	0.00
	2012 год	1 227.12	0.00	0.00	1 227.12	0.00
	2013 год	522.57	0.00	0.00	522.57	0.00
	2014 год	423.97	0.00	0.00	423.97	0.00
11.1.4	Мероприятия по сбору и утилизации автомобильных шин	15 859.98	0.00	0.00	15 859.98	0.00
	2010 год	0.00	0.00	0.00	0.00	0.00
	2011 год	0.00	0.00	0.00	0.00	0.00
	2012 год	2 876.65	0.00	0.00	2 876.65	0.00
	2013 год	10 800.86	0.00	0.00	10 800.86	0.00
	2014 год	2 182.47	0.00	0.00	2 182.47	0.00
11.1.5	Отлов безнадзорных животных и утилизация трупов животных	19 467.30	0.00	0.00	19 467.30	0.00
	2010 год	0.00	0.00	0.00	0.00	0.00
	2011 год	4 330.93	0.00	0.00	4 330.93	0.00
	2012 год	5 980.95	0.00	0.00	5 980.95	0.00
	2013 год	4 566.48	0.00	0.00	4 566.48	0.00
	2014 год	4 588.94	0.00	0.00	4 588.94	0.00
11.1.6	Экологическое просвещение и формирование экологической культуры населения городского округа	1 269.92	0.00	0.00	1 269.92	0.00
	2010 год	0.00	0.00	0.00	0.00	0.00
	2011 год	299.92	0.00	0.00	299.92	0.00
	2012 год	210.00	0.00	0.00	210.00	0.00
	2013 год	370.00	0.00	0.00	370.00	0.00
	2014 год	390.00	0.00	0.00	390.00	0.00
<b>12</b>	<b>В ЖИЛИЩНОЙ СФЕРЕ</b>					
<b>12.1</b>	<b>Обеспечение жильем или улучшение условий граждан</b>					
12.1.1	Реализации в 2010-2013 году мероприятий ДМЦП «Обеспечение жильем молодых семей в Петропавловск-Камчатском городском округе», в 2014 год (план)у реализации мероприятий муниципальной программы «Обеспечение доступным и комфортным жильем жителей Петропавловск-Камчатского городского округа» (подпрограмма «Обеспечение жильем молодых семей»)	501 969.46	74 661.11	98 026.49	41 170.34	288 111.53
	2010 год	71 092.64	7 601.65	15 353.65	5 482.10	42 655.24
	2011 год	112 946.92	11 260.39	17 589.19	7 842.04	76 255.30
	2012 год	129 088.45	12 990.81	17 078.26	8 303.51	90 715.87
	2013 год	108 942.67	9 601.46	14 094.05	6 762.04	78 485.12
	2014 год	79 898.78	33 206.80	33 911.34	12 780.65	0.00

№	Наименование мероприятия	Объем финансирования – всего	В том числе			
			Федеральный бюджет	Краевой бюджет	Местный бюджет	Внебюджетные источники
12.1.2	Обеспечение детей-сирот и детей, оставшихся без попечения родителей, лиц из числа детей-сирот и детей, оставшихся без попечения родителей, жилыми помещениями специализированного жилищного фонда по договорам найма специализированных жилых помещений	381 564.80	13 509.59	368 055.21	0.00	0.00
	2013 год	198 443.20	7 739.99	190 703.21	0.00	0.00
	2014 год	183 121.60	5 769.60	177 352.00	0.00	0.00
12.1.3	Разработка проектов планировки застроенных и вновь осваиваемых территорий Петропавловск-Камчатского городского округа (программные инвестиции)	30 287.23	0.00	29 634.28	652.95	0.00
	2010 год	0.00	0.00	0.00	0.00	0.00
	2011 год	0.00	0.00	0.00	0.00	0.00
	2012 год	0.00	0.00	0.00	0.00	0.00
	2013 год	533.12	0.00	177.71	355.41	0.00
	2014 год	29 754.11	0.00	29 456.57	297.54	0.00
	Разработка проектов планировки застроенных и вновь осваиваемых территорий Петропавловск-Камчатского городского округа (непрограммные инвестиционные мероприятия)	4 668.74	0.00	0.00	4 668.74	0.00
	2010 год	0.00	0.00	0.00	0.00	0.00
	2011 год	0.00	0.00	0.00	0.00	0.00
	2012 год	0.00	0.00	0.00	0.00	0.00
	2013 год	4 668.74	0.00	0.00	4 668.74	0.00
	2014 год	0.00	0.00	0.00	0.00	0.00
<b>13</b>	<b>В ТРАНСПОРТНОЙ СФЕРЕ</b>					
<b>13.1</b>	<b>Цель 1. Повышение уровня безопасности дорожного движения. Повышение сбалансированности, эффективности и безопасности функционирования транспортного комплекса</b>					
13.1.2	Обновление парка современных автобусов	12 082.29	2626.39	6500.21	2955.69	0.00
	2010 год	0.00	0.00	0.00	0.00	0.00
	2011 год	0.00	0.00	0.00	0.00	0.00
	2012 год	0.00	0.00	0.00	0.00	0.00
	2013 год	0.00	0.00	0.00	0.00	0.00
	2014 год	12 082.29	2626.39	6 500.21	2 955.69	0.00
13.1.4	Удовлетворение потребности в пассажирских перевозках населения города	1 632.59	0.00	0.00	1632.59	0.00
	2010 год	0.00	0.00	0.00	0.00	0.00
	2011 год	0.00	0.00	0.00	0.00	0.00
	2012 год	0.00	0.00	0.00	0.00	0.00
	2013 год	1 632.59	0.00	0.00	1 632.59	0.00
	2014 год	0.00	0.00	0.00	0.00	0.00
<b>14</b>	<b>В СФЕРЕ ИНФОРМАТИЗАЦИИ</b>					
	<b>Цель 1. Информатизация сферы образования</b>					
14.1	Реализация мероприятий МДЦП «Электронный Петропавловск» в период 2010-2013, в 2014 «Совершенствование системы муниципального управления Петропавловск-Камчатским городским округом» подпрограмма «Развитие и совершенствование информационного общества»					
14.1.1	Создание единой выделенной информационной сети среди учреждений образования Петропавловск-Камчатского городского округа	22 601.55	0.00	0.00	22 601.55	0.00
	2010 год	3 666.66	0.00	0.00	3 666.66	0.00
	2011 год	5 638.00	0.00	0.00	5 638.00	0.00
	2012 год	4 494.20	0.00	0.00	4 494.20	0.00
	2013 год	5 310.10	0.00	0.00	5 310.10	0.00
	2014 год	3 492.59	0.00	0.00	3 492.59	0.00
14.1.2	Создание муниципального ресурсного центра	2 470.56	0.00	629.80	1 840.76	0.00
	2010 год	0.00	0.00	0.00	0.00	0.00
	2011 год	345.00	0.00	0.00	345.00	0.00
	2012 год	983.80	0.00	629.80	354.00	0.00
	2013 год	332.64	0.00	0.00	332.64	0.00
	2014 год	476.48	0.00	0.00	476.48	0.00
14.1.3	Оснащение компьютерной, проекционной, копировально-множительной техникой учреждений образования	9 717.59	0.00	0.00	9 717.59	0.00
	2010 год	0.00	0.00	0.00	0.00	0.00
	2011 год	805.00	0.00	0.00	805.00	0.00

№	Наименование мероприятия	Объем финансирования – всего	В том числе			
			Федеральный бюджет	Краевой бюджет	Местный бюджет	Внебюджетные источники
	2012 год	2 995.87	0.00	0.00	2 995.87	0.00
	2013 год	2 254.50	0.00	0.00	2 254.50	0.00
	2014 год	3 662.22	0.00	0.00	3 662.22	0.00
14.1.4	Развитие системы порталов муниципального образования	1 800.00	0.00	0.00	1 800.00	0.00
	2010 год	100.00	0.00	0.00	100.00	0.00
	2011 год	150.00	0.00	0.00	150.00	0.00
	2012 год	0.00	0.00	0.00	0.00	0.00
	2013 год	1 550.00	0.00	0.00	1 550.00	0.00
	2014 год	0.00	0.00	0.00	0.00	0.00
<b>Цель 2. Информатизация здравоохранения</b>						
14.2.1	Создание единой выделенной информационной сети среди муниципальных учреждений здравоохранения	1785.00	0.00	0.00	1785.00	0.00
	2010 год	530.00	0.00	0.00	530.00	0.00
	2011 год	1255.00	0.00	0.00	1255.00	0.00
	2012 год	0.00	0.00	0.00	0.00	0.00
	2013 год	0.00	0.00	0.00	0.00	0.00
	2014 год	0.00	0.00	0.00	0.00	0.00
14.2.2	Автоматизация лечебных процессов в учреждениях здравоохранения	7948.00	0.00	0.00	7948.00	0.00
	2010 год	2100.00	0.00	0.00	2100.00	0.00
	2011 год	5848.00	0.00	0.00	5848.00	0.00
	2012 год	0.00	0.00	0.00	0.00	0.00
	2013 год	0.00	0.00	0.00	0.00	0.00
	2014 год	0.00	0.00	0.00	0.00	0.00
14.2.3	Оснащение компьютерной, проекционной, копировально-множительной техникой учреждений здравоохранения	3227.95	0.00	0.00	3227.95	0.00
	2010 год	3154.25	0.00	0.00	3154.25	0.00
	2011 год	73.70	0.00	0.00	73.70	0.00
	2012 год	0.00	0.00	0.00	0.00	0.00
	2013 год	0.00	0.00	0.00	0.00	0.00
	2014 год	0.00	0.00	0.00	0.00	0.00
<b>Цель 3. Информатизация сферы культуры</b>						
14.3.1	Организация пунктов коллективного доступа к открытым информационным системам на базе городских библиотек	4 223.45	0.00	0.00	4 223.45	0.00
	2010 год	0.00	0.00	0.00	0.00	0.00
	2011 год	1 149.03	0.00	0.00	1 149.03	0.00
	2012 год	994.00	0.00	0.00	994.00	0.00
	2013 год	1 691.60	0.00	0.00	1 691.60	0.00
	2014 год	388.82	0.00	0.00	388.82	0.00
14.3.2	Оснащение компьютерной, проекционной, копировально-множительной техникой учреждений культуры	3 168.53	0.00	156.00	3 012.53	0.00
	2010 год	0.00	0.00	0.00	0.00	0.00
	2011 год	450.00	0.00	0.00	450.00	0.00
	2012 год	1 103.00	0.00	0.00	1 103.00	0.00
	2013 год	656.00	0.00	156.00	500.00	0.00
	2014 год	959.53	0.00	0.00	959.53	0.00
<b>Цель 4. Информатизация сферы социальной защиты</b>						
14.4.1	Разработка технического задания, поставка и внедрение информационной системы «Социальный регистр»	2 559.19	0.00	0.00	2 559.19	0.00
	2010 год	449.51	0.00	0.00	449.51	0.00
	2011 год	1 001.43	0.00	0.00	1 001.43	0.00
	2012 год	163.00	0.00	0.00	163.00	0.00
	2013 год	0.00	0.00	0.00	0.00	0.00
	2014 год	945.25	0.00	0.00	945.25	0.00



№	Наименование мероприятия	Объем финансирования – всего	В том числе			
			Федеральный бюджет	Краевой бюджет	Местный бюджет	Внебюджетные источники
14.4.2	Организация дистанционного обучения и доступа к сети Интернет для детей с ограниченными возможностями здоровья	4 121.87	0.00	0.00	4 121.87	0.00
	2010 год	392.00	0.00	0.00	392.00	0.00
	2011 год	325.00	0.00	0.00	325.00	0.00
	2012 год	882.30	0.00	0.00	882.30	0.00
	2013 год	1 998.93	0.00	0.00	1 998.93	0.00
	2014 год	523.64	0.00	0.00	523.64	0.00
<b>Цель 5. Информатизация управления городским округом</b>						
14.5.1	Создание и развитие сети передачи данных для муниципальных нужд	6 991.66	0.00	0.00	6 991.66	0.00
	2010 год	2 420.00	0.00	0.00	2 420.00	0.00
	2011 год	2 299.46	0.00	0.00	2 299.46	0.00
	2012 год	1 700.00	0.00	0.00	1 700.00	0.00
	2013 год	0.00	0.00	0.00	0.00	0.00
	2014 год	572.20	0.00	0.00	572.20	0.00
14.5.2	Создание центра данных и информационных ресурсов городского округа	7 221.59	0.00	0.00	7 221.59	0.00
	2010 год	5 084.79	0.00	0.00	5 084.79	0.00
	2011 год	860.00	0.00	0.00	860.00	0.00
	2012 год	500.00	0.00	0.00	500.00	0.00
	2013 год	776.80	0.00	0.00	776.80	0.00
	2014 год	0.00	0.00	0.00	0.00	0.00
14.5.3	Создание и развитие структурированных кабельных сетей в зданиях администрации городского округа	3 063.56	0.00	0.00	3 063.56	0.00
	2010 год	500.00	0.00	0.00	500.00	0.00
	2011 год	250.00	0.00	0.00	250.00	0.00
	2012 год	892.00	0.00	0.00	892.00	0.00
	2013 год	1 321.66	0.00	0.00	1 321.66	0.00
	2014 год	99.90	0.00	0.00	99.90	0.00
14.5.4	Оснащение компьютерной и копировально-множительной техникой	8 358.38	0.00	0.00	8 358.38	0.00
	2010 год	600.00	0.00	0.00	600.00	0.00
	2011 год	1 158.00	0.00	0.00	1 158.00	0.00
	2012 год	1 000.00	0.00	0.00	1 000.00	0.00
	2013 год	4 220.38	0.00	0.00	4 220.38	0.00
	2014 год	1 380.00	0.00	0.00	1 380.00	0.00
14.5.5	Внедрение системы по использованию электронной подписи	148.00	0.00	0.00	148.00	0.00
	2010 год	0.00	0.00	0.00	0.00	0.00
	2011 год	0.00	0.00	0.00	0.00	0.00
	2012 год	0.00	0.00	0.00	0.00	0.00
	2013 год	148.00	0.00	0.00	148.00	0.00
	2014 год	0.00	0.00	0.00	0.00	0.00
14.5.6	Создание системы безопасности муниципальных информационных систем и ресурсов от несанкционированного доступа, а также воздействия вредоносных компьютерных программ и вирусов	7 405.58	0.00	0.00	7 405.58	0.00
	2010 год	2 142.64	0.00	0.00	2 142.64	0.00
	2011 год	0.00	0.00	0.00	0.00	0.00
	2012 год	946.00	0.00	0.00	946.00	0.00
	2013 год	2 263.43	0.00	0.00	2 263.43	0.00
	2014 год	2 053.51	0.00	0.00	2 053.51	0.00
14.5.7	Развитие системы электронного документооборота в администрации городского округа и подведомственных муниципальных учреждениях	5 501.91	0.00	2 865.69	2 636.22	0.00
	2010 год	1 500.00	0.00	0.00	1 500.00	0.00
	2011 год	0.00	0.00	0.00	0.00	0.00
	2012 год	329.00	0.00	0.00	329.00	0.00
	2013 год	1 872.91	0.00	1 515.69	357.22	0.00
	2014 год	1 800.00	0.00	1 350.00	450.00	0.00
14.5.8	Внедрение информационных систем учета муниципальной собственности	3 955.77	0.00	0.00	3 955.77	0.00
	2010 год	2 150.00	0.00	0.00	2 150.00	0.00
	2011 год	780.00	0.00	0.00	780.00	0.00
	2012 год	806.00	0.00	0.00	806.00	0.00

№	Наименование мероприятия	Объем финансирования – всего	В том числе			
			Федеральный бюджет	Краевой бюджет	Местный бюджет	Внебюджетные источники
	2013 год	0.00	0.00	0.00	0.00	0.00
	2014 год	219.77	0.00	0.00	219.77	0.00
14.5.9	Создание геоинформационного центра	1 657.05	0.00	428.00	1 229.05	0.00
	2010 год	0.00	0.00	0.00	0.00	0.00
	2011 год	0.00	0.00	0.00	0.00	0.00
	2012 год	0.00	0.00	0.00	0.00	0.00
	2013 год	515.00	0.00	428.00	87.00	0.00
	2014 год	1 142.05	0.00	0.00	1 142.05	0.00
14.5.10	Внедрение автоматизированной системы размещения муниципального заказа	0.00	0.00	0.00	0.00	0.00
	2010 год	0.00	0.00	0.00	0.00	0.00
	2011 год	0.00	0.00	0.00	0.00	0.00
	2012 год	0.00	0.00	0.00	0.00	0.00
	2013 год	0.00	0.00	0.00	0.00	0.00
	2014 год	0.00	0.00	0.00	0.00	0.00
14.5.11	Развитие, сопровождение и модернизация системы управления бюджетным процессом в администрации городского округа	180.00	0.00	0.00	180.00	0.00
	2010 год	50.00	0.00	0.00	50.00	0.00
	2011 год	0.00	0.00	0.00	0.00	0.00
	2012 год	130.00	0.00	0.00	130.00	0.00
	2013 год	0.00	0.00	0.00	0.00	0.00
	2014 год	0.00	0.00	0.00	0.00	0.00
14.5.12	Внедрение системы диспетчерского контроля в случае возникновения угрозы или чрезвычайных ситуаций природного и техногенного характера (Единая дежурно-диспетчерская служба)	2 149.17	0.00	0.00	2 149.17	0.00
	2010 год	0.00	0.00	0.00	0.00	0.00
	2011 год	0.00	0.00	0.00	0.00	0.00
	2012 год	0.00	0.00	0.00	0.00	0.00
	2013 год	2 149.17	0.00	0.00	2 149.17	0.00
	2014 год	0.00	0.00	0.00	0.00	0.00
14.5.13	Создание информационной системы учета льготных категорий пассажиров на общественном пассажирском транспорте	5 000.00	0.00	0.00	5 000.00	0.00
	2010 год	0.00	0.00	0.00	0.00	0.00
	2011 год	5 000.00	0.00	0.00	5 000.00	0.00
	2012 год	0.00	0.00	0.00	0.00	0.00
	2013 год	0.00	0.00	0.00	0.00	0.00
	2014 год	0.00	0.00	0.00	0.00	0.00
14.5.14	Создание Городской информационной системы администрации Петропавловск-Камчатского городского округа	1 370.00	0.00	0.00	1 370.00	0.00
	2010 год	0.00	0.00	0.00	0.00	0.00
	2011 год	800.00	0.00	0.00	800.00	0.00
	2012 год	570.00	0.00	0.00	570.00	0.00
	2013 год	0.00	0.00	0.00	0.00	0.00
	2014 год	0.00	0.00	0.00	0.00	0.00
14.5.15	Поставка лицензионного программного обеспечения для органов администрации Петропавловск-Камчатского городского округа	4 385.10	0.00	80.00	4 305.10	0.00
	2010 год	0.00	0.00	0.00	0.00	0.00
	2011 год	1 400.00	0.00	0.00	1 400.00	0.00
	2012 год	0.00	0.00	0.00	0.00	0.00
	2013 год	2 985.10	0.00	80.00	2 905.10	0.00
	2014 год	0.00	0.00	0.00	0.00	0.00
14.5.16	Развитие систем предоставления муниципальных услуг в электронной форме	10 716.15	0.00	0.00	10 716.15	0.00
	2010 год	0.00	0.00	0.00	0.00	0.00
	2011 год	1 775.00	0.00	0.00	1 775.00	0.00
	2012 год	1 650.00	0.00	0.00	1 650.00	0.00
	2013 год	1 451.38	0.00	0.00	1 451.38	0.00
	2014 год	5 839.77	0.00	0.00	5 839.77	0.00

№	Наименование мероприятия	Объем финансирования – всего	В том числе			
			Федеральный бюджет	Краевой бюджет	Местный бюджет	Внебюджетные источники
<b>Цель 6. Создание системы «Безопасный город»</b>						
14.6.1	Создание системы «Безопасный город»	10 342.06	0.00	3 216.51	7 125.55	0.00
	2010 год	1 240.00	0.00	0.00	1 240.00	0.00
	2011 год	1 200.00	0.00	0.00	1 200.00	0.00
	2012 год	4 850.00	0.00	1 850.00	3 000.00	0.00
	2013 год	3 052.06	0.00	1 366.51	1 685.55	0.00
	2014 год	0.00	0.00	0.00	0.00	0.00
<b>Цель 7. Повышение квалификации работников администрации и социальной сферы Петропавловск-Камчатского городского округа</b>						
14.7.1	Повышение квалификации работников администрации Петропавловск-Камчатского городского округа	615.30	0.00	0.00	615.30	0.00
	2010 год	100.00	0.00	0.00	100.00	0.00
	2011 год	250.00	0.00	0.00	250.00	0.00
	2012 год	147.00	0.00	0.00	147.00	0.00
	2013 год	118.30	0.00	0.00	118.30	0.00
	2014 год	0.00	0.00	0.00	0.00	0.00
<b>16</b>	<b>В СФЕРЕ ОБЩЕСТВЕННОЙ БЕЗОПАСНОСТИ</b>					
<b>16.2</b>	<b>Цель 2. Гражданская оборона</b>					
16.2.1	Реализация мероприятий муниципальной долгосрочной целевой программы «Совершенствование гражданской обороны и защиты населения Петропавловск-Камчатского городского округа на 2010-2014 год (планы)»	9 692.14	0.00	0.00	9 692.14	0.00
	2010 год	0.00	0.00	0.00	0.00	0.00
	2011 год	3 110.46	0.00	0.00	3 110.46	0.00
	2012 год	0.00	0.00	0.00	0.00	0.00
	2013 год	6 581.68	0.00	0.00	6 581.68	0.00
16.2.2	Оповещение населения об опасностях, возникающих при ведении военных действий или вследствие этих действий, а также при возникновении ЧС	491.98	0.00	0.00	491.98	0.00
	2014 год	491.98	0.00	0.00	491.98	0.00
16.2.3	Предоставление населению убежищ и средств индивидуальной защиты населения	1 416.25	0.00	0.00	1 416.25	0.00
	2014 год	1 416.25	0.00	0.00	1 416.25	0.00
16.2.4	Обучение населения в области гражданской обороны	226.97	0.00	79.50	147.47	0.00
	2014 год	226.97	0.00	79.50	147.47	0.00
16.2.5	Обеспечение постоянной готовности сил и средств гражданской обороны	438.92	0.00	0.00	438.92	0.00
	2014 год	438.92	0.00	0.00	438.92	0.00
<b>16.3</b>	<b>Цель 3. Общественный порядок</b>					
16.3.1	Реализация мероприятий ДМЦП «Профилактика правонарушений в Петропавловск-Камчатском городском округе на 2010-2014 год (планы)»	2 914.99	0.00	425.00	2 489.99	0.00
	2010 год	0.00	0.00	0.00	0.00	0.00
	2011 год	459.99	0.00	0.00	459.99	0.00
	2012 год	0.00	0.00	0.00	0.00	0.00
	2013 год	2 455.00	0.00	425.00	2 030.00	0.00
16.3.2	Выявление и устранение причин и условий, способствующих совершению правонарушений	570.00	0.00	0.00	570.00	0.00
	2014 год	570.00	0.00	0.00	570.00	0.00
16.3.3	Привлечение граждан к охране общественного порядка	1 100.00	0.00	900.00	200.00	0.00
	2014 год	1 100.00	0.00	900.00	200.00	0.00
16.3.4	Выявление и устранение причин и условий, способствующих совершению преступлений	11 638.98	0.00	7 749.32	3 889.66	0.00
	2014 год	11 638.98	0.00	7 749.32	3 889.66	0.00
16.3.5	Совершенствование системы профилактики правонарушений экстремистской направленности и противодействия терроризма	450.00	0.00	0.00	450.00	0.00
	2014 год	450.00	0.00	0.00	450.00	0.00
<b>5.</b>	<b>Цель 5. Пожарная безопасность</b>					
16.5.1	Выполнение комплекса мероприятий по противопожарной безопасности и защите объектов и учреждений социальной сферы Петропавловск-Камчатского городского округа	110 184.77	0.00	6 595.89	103 578.88	10.00
	2010 год	40 851.63	0.00	0.00	40 851.63	0.00
	2011 год	35 099.21	0.00	1 926.03	33 163.18	10.00
	2012 год	14 285.00	0.00	4 285.00	10 000.00	0.00
	2013 год	17 454.17	0.00	384.86	17 069.31	0.00
	2014 год	2 494.76	0.00	0.00	2 494.76	0.00

№	Наименование мероприятия	Объем финансирования – всего	В том числе			
			Федеральный бюджет	Краевой бюджет	Местный бюджет	Внебюджетные источники
<b>17</b>	<b>АРХИВНОЕ ДЕЛО</b>					
<b>17.1</b>	<b>Цель 1. Обеспечение необходимых технологических процессов в работе с документами архивного фонда Петропавловск-Камчатского городского округа</b>					
17.1.1	Обеспечение сохранности архивного фонда (капитальный ремонт помещений архивохранилищ)	39 820.09	0.00	3 733.25	36 086.84	0.00
	2010 год	0.00	0.00	0.00	0.00	0.00
	2011 год	3 067.51	0.00	0.00	3 067.51	0.00
	2012 год	27 078.00	0.00	2 613.25	24 464.75	0.00
	2013 год	3 417.77	0.00	1 120.00	2 297.77	0.00
	2014 год	6 256.81	0.00	0.00	6 256.81	0.00
17.1.2	Совершенствование материально-технической базы Архива (приобретение специального оборудования, технических средств, мебели, стеллажей и их установка)	0.00	0.00	0.00	0.00	0.00
	2010 год	0.00	0.00	0.00	0.00	0.00
	2011 год	0.00	0.00	0.00	0.00	0.00
	2012 год	0.00	0.00	0.00	0.00	0.00
	2013 год	0.00	0.00	0.00	0.00	0.00
	2014 год	0.00	0.00	0.00	0.00	0.00
<b>17.3</b>	<b>Цель 3. Повышение статуса архивных служб</b>					
17.3.1	Переподготовка и повышение квалификации работников архивных служб	67.00	0.00	0.00	67.00	0.00
	2010 год	0.00	0.00	0.00	0.00	0.00
	2011 год	0.00	0.00	0.00	0.00	0.00
	2012 год	0.00	0.00	0.00	0.00	0.00
	2013 год	67.00	0.00	0.00	67.00	0.00
	2014 год	0.00	0.00	0.00	0.00	0.00
<b>18.</b>	<b>Реализация государственной национальной политики и укрепление гражданского единства в Петропавловск-Камчатском городском округе</b>					
<b>18.1</b>	<b>Цель 1. Создание условий для устойчивого развития коренных малочисленных народов Севера, Сибири и Дальнего Востока в Петропавловск-Камчатском городском округе</b>					
18.1.2	Создание условий для ведения традиционной хозяйственной деятельности КМНС, проживающих на территории Петропавловск-Камчатского городского округа	1 170.84	810.38	186.12	118.55	55.79
	2012 год	314.27	209.80	49.50	40.00	14.97
	2013 год	439.98	319.65	56.87	42.48	20.98
	2014 год	416.58	280.93	79.75	36.07	19.84
	<b>Цель 2. Создание на территории Петропавловск-Камчатского городского округа условий, способствующих развитию и функционированию социально ориентированных некоммерческих организаций</b>					
18.2.1	Финансовая поддержка деятельности социально-ориентированных некоммерческих организаций (далее – СОНКО) в Петропавловск-Камчатском городском округе	10 448.20	0.00	3 866.30	6 581.90	0.00
	2012 год	4 586.50	0.00	1 200.00	3 386.50	0.00
	2013 год	2 866.00	0.00	1 268.30	1 597.70	0.00
	2014 год	2 995.70	0.00	1 398.00	1 597.70	0.00
<b>19.</b>	<b>В СФЕРЕ ЗДРАВООХРАНЕНИЯ</b>					
19.1.3	Строительство типового здания новой поликлиники в Южной части города (непрограммные инвестиции)	405 530.38	0.00	246 001.33	159 529.05	0.00
	2010 год	0.00	0.00	0.00	0.00	0.00
	2011 год	79 844.03	0.00	0.00	79 844.03	0.00
	2012 год	77 081.02	0.00	0.00	77 081.02	0.00
	2013 год	82 745.00	0.00	81 000.00	1 745.00	0.00
	2014 год	165 860.33	0.00	165 001.33	859.00	0.00
<b>20.</b>	<b>СОЦИАЛЬНАЯ ПОЛИТИКА</b>					
<b>20.1</b>	<b>Цель 1. Обеспечение защиты прав и интересов детей-сирот и детей, оставшихся без попечения родителей, совершеннолетних недееспособных граждан, осуществление деятельности по опеке и попечительству</b>					
	Обеспечение реализации муниципальных услуг и функций, в том числе по выполнению государственных полномочий Камчатского края (содержание муниципальных учреждений городского округа)	686.11	230.26	380.85	75.00	0.00
	2014 год	686.11	230.26	380.85	75.00	0.00
	ИТОГО по ПКСЭР					
	2010 год	2 499 856.09	2 109 180.71	40 521.19	200 394.42	149 759.77
	2011 год	4 675 811.14	3 251 375.69	765 709.52	552 751.28	105 974.65
	2012 год	3 188 573.37	464 840.32	1 735 984.98	866 568.32	121 179.75
	2013 год	4 569 966.01	1 533 011.92	2 039 262.81	918 544.45	79 146.83
	2014 год	2 754 555.27	205 865.76	1 705 853.85	841 565.15	1 270.51

ГОРОДСКАЯ ДУМА  
ПЕТРОПАВЛОВСК-КАМЧАТСКОГО ГОРОДСКОГО ОКРУГА

## РЕШЕНИЕ

от 26.06.2015 № 777-р  
34-я сессия  
г. Петропавловск-Камчатский

### Об отчете о деятельности Главы администрации Петропавловск-Камчатского городского округа и деятельности администрации Петропавловск- Камчатского городского округа за 2014 год

Заслушав отчет о деятельности Главы администрации Петропавловск-Камчатского городского округа и деятельности администрации Петропавловск-Камчатского городского округа за 2014 год, Городская Дума Петропавловск-Камчатского городского округа

РЕШИЛА:

отчет о деятельности Главы администрации Петропавловск-Камчатского городского округа и деятельности администрации Петропавловск-Камчатского городского округа за 2014 год принять к сведению, согласно приложению к настоящему решению.

*Глава  
Петропавловск-Камчатского городского округа,  
исполняющий полномочия председателя Городской Думы  
К. Г. Слыщенко*

Приложение  
к решению Городской Думы  
Петропавловск-Камчатского  
городского округа  
от 26.06.2015 № 777-р

### ОТЧЕТ о деятельности Главы администрации Петропавловск-Камчатского городского округа и администрации Петропавловск-Камчатского городского округа за 2014 год

#### 1. Краткая характеристика общих тенденций социально-экономического развития Петропавловск-Камчатского городского округа за 2014 год

Анализ социально-экономического положения Петропавловск-Камчатского городского округа за 2014 год свидетельствует о положительной динамике по многим показателям социально-экономического развития города. Рост оборота розничной торговли составил 110,7% к уровню 2013 года, объема платных услуг населению – 101,8%. Уровень регистрируемой безработицы снизился на 0,07 процентных пункта, численность безработных сократилась на 9,6%. Среднемесячная начисленная заработная плата работников крупных и средних предприятий выросла на 8,6%.

На территории Петропавловск-Камчатского городского округа расположено более 60% промышленных предприятий всего Камчатского края, их количество составило на 01.01.2015 653 единицы (в 2013 году – 677 единиц). Динамика показателей промышленного производства по итогам 2014 года свидетельствует о снижении объема промышленного производства. Объем промышленной продукции, отгруженной крупными и средними организациями городского округа, составил 26,9 млрд. рублей. Индекс промышленного производства составил 96,1%, в том числе по видам экономической деятельности:

- добыча полезных ископаемых – 184,9%;
- обрабатывающие производства – 97,3%;
- производство и распределение электроэнергии, газа и воды – 93,9%.

На потребительском рынке и в сфере общественного питания сохранились положительные тенденции предшествующих лет. Оборот розничной торговли по организациям, не относящимся к субъектам малого предпринимательства, за 2014 год составил 8,4 млрд. рублей и увеличился в сопоставимой оценке на 10,7%. Торговую сеть составили 1 469 магазинов, 727 павильонов, палаток и киосков – 397. Обеспеченность торговыми площадями составила 647,9 кв. метров на 1 000 человек, что выше норматива в 1,5 раза.

Крупными и средними предприятиями общественного питания в 2014 году реализовано продукции на сумму 188,1 млн. рублей, что в сопоставимых ценах на 7,9% выше уровня 2013 года.

В отчетном периоде населению оказаны платные услуги на сумму 12,2 млрд. рублей, что на 1,8% больше, чем за 2013 год в сопоставимой оценке. Наиболее востребованными в городе являются услуги обязательного характера (коммунальные, связи, транспортные, жилищные). Наиболее значительно за год выросли объемы реализации социальных услуг, предоставляемых гражданам пожилого возраста и инвалидам – в 1,6 раз, ветеринарных услуг – в 1,6 раз, медицинских услуг – на 16,2%.

В общем объеме платных услуг бытовые услуги составили 0,4% или 59,1 млн. рублей. По сравнению с 2013 годом их объем вырос на 14,1%.

Демографическая ситуация. На 01.01.2015 население Петропавловск-Камчатского городского округа составило 181,0 тыс. человек, по сравнению с прошлым годом численность населения уменьшилась на 1 683 человека.

В 2014 году сохранилась тенденция превышения рождаемости над смертностью. В городском округе родилось 2 428 детей, что на 2,6% выше уровня 2013 года. Умер 1 941 человек (на 1,4% ниже уровня 2013 года). В результате естественного прироста население в 2014 году увеличилось на 487 человек против прироста в 399 человек в 2013 году.

Миграционные процессы обеспечили отрицательный сальдированный результат. Число выбывших на 2 170 человек превысило число прибывших в городской округ. При сохранении существующих демографических тенденций среднегодовая численность населения в 2015 году, по оценке, составит 181,3 тысяч человек.

Рынок труда. В 2014 году среднесписочная численность работников крупных и средних предприятий городского округа составила 53,9 тыс. человек и снизилась по сравнению с 2013 годом на 2,3%.

Уровень зарегистрированной безработицы по данным службы занятости составил 0,72% (в 2013 году – 0,79%).

За 2014 год сальдированный финансовый результат деятельности крупных и средних организаций составил 1 173,5 млн. рублей убытков. Прибыль в сумме 5 015,3 млн. рублей получили 70,8% организаций, убыточно сработали 29,2% организаций (убытки составили 6 188,8 млн. рублей).

#### 2. Обоснование достигнутых значений показателей, характеризующих социально-экономическое развитие Петропавловск-Камчатского городского округа

##### Экономическое развитие

Малый и средний бизнес имеет важное значение в экономическом развитии городского округа и социальной стабильности в обществе. Этот сектор способствует развитию конкуренции, увеличению налоговых поступлений в бюджеты всех уровней, созданию новых рабочих мест и обеспечению занятости населения. По итогам 2014 года число субъектов малого предпринимательства в расчете на 10 000 человек населения составило 647,3 единиц, увеличившись по сравнению с уровнем 2013 года на 2,3 единицы (645,0 единиц на 10 000 человек населения).

В сфере малого и среднего предпринимательства было занято 14,6 тыс. жителей городского округа. Доля среднесписочной численности работников (без внешних совместителей) малых и средних предприятий в среднесписочной численности работников (без внешних совместителей) всех предприятий и организаций составила 18,15%. На период до 2017 года прогнозируется увеличение значения показателя до 22,86%. Положительная динамика в развитии малого и среднего предпринимательства достигается в рамках реализации мероприятий муниципальной программы «Реализация экономической политики, инвестиционной, межрегиональной и международной деятельности Петропавловск-Камчатского городского округа», в рамках которой оказана инвестиционно-финансовая поддержка 12 субъектам малого и среднего предпринимательства (3,3 млн. рублей) в виде грантов на создание собственного бизнеса (2,4 млн. рублей); субсидий для возмещения затрат на приобретение основных средств (0,9 млн. рублей). Востребовано такое направление поддержки субъектов малого предпринимательства, как предоставление бесплатных консультаций по основным направлениям ведения предпринимательской деятельности. Количество предоставленных консультаций возросло и составило в 2014 году около 2 017.

В целях продвижения продукции местных товаропроизводителей организовано 9 ярмарок, в которых приняли участие 95 субъектов предпринимательства и 11 физических лиц, не зарегистрированных в качестве индивидуальных предпринимателей.

Число субъектов малого предпринимательства в прогнозном периоде будет расти и к 2017 году составит 653 единицы на 10 000 человек населения. Планируемый рост будет обеспечен реализацией комплекса мероприятий, направленных на создание благоприятных условий для развития малого и среднего предпринимательства в рамках вышеуказанной муниципальной программы.

Основными направлениями деятельности администрации Петропавловск-Камчатского городского округа на 2015-2017 годы будут: оказание финансовой и имущественной поддержки субъектам малого и среднего предпринимательства; поддержка местных товаропроизводителей; мониторинг условий ведения бизнеса и принятие согласованных решений по выявленным проблемам.

За 2014 год крупными и средними организациями использовано инвестиций в основную капитал на развитие экономики и социальной сферы в сумме 11,1 млрд. рублей, что на 33,3% ниже уровня 2013 года. Финансирование инвестиций осуществлялось, главным образом, за счет привлеченных средств, доля которых в общем объеме инвестиций составила в 2014 году – 55,8% (в 2013 году – 73,2%), из них бюджетные – 81,7% (в 2013 году – 52,4%).

Объем инвестиций в основной капитал (за исключением бюджетных средств) в расчете на 1 жителя в отчетном году составил 33 155,0 рублей (в 2013 году – 45 464,0 рублей).

Основная доля вложенных инвестиций пришлась на предприятия транспорта и связи (29,1%), организации, занятые операциями с недвижимым имуществом, арендой и предоставлением услуг (13,7%), а также рыболовством (17,5%).

Городские дороги и улицы крупная составная часть городского хозяйства, требующая значительных затрат на содержание и развитие. Администрация Петропавловск-Камчатского городского округа на протяжении последних нескольких лет принимает неотложные меры по качественному изменению автомобильных дорог городского округа. В 2014 году мероприятия по капитальному ремонту и ремонту автомобильных дорог общего пользования и внутриквартальных территорий выполнялись в рамках подпрограммы «Комплексное благоустройство Петропавловск-Камчатского городского округа» муниципальной программы «Энергоэффективность, развитие энергетики и коммунального хозяйства, обеспечение жителей Петропавловск-Камчатского городского округа коммунальными услугами, услугами по благоустройству территории и охрана окружающей среды».

Основными направлениями работы администрации Петропавловск-Камчатского городского округа в сфере дорожного хозяйства в отчетном году были:

- ремонт и благоустройство внутриквартальных дорог и придомовых проездов;
- реконструкция и ремонт улично-дорожной сети города;
- улучшение освещенности магистральных и квартальных улиц, объектов социального назначения.

В 2014 году выполнен капитальный ремонт и ремонт автомобильных дорог общего пользования в количестве 35 383,60 кв. м, восстановлено и отремонтировано дворовых территорий многоквартирных домов и проездов к ним в количестве 30 774,95 кв. м. Это позволило частично решить транспортные проблемы и улучшить условия проживания жителей городского округа.

В городском округе осуществляется строительство новых и модернизация уже существующих автомобильных дорог. Объем годового строительства зависит от проектов, запланированных на реализацию, и от их фактического финансирования. В 2014 году продолжилось строительство новых автомобильных дорог общей протяженностью 4 495 м.п. и реконструкция автомобильной дороги протяженностью 1 828 м.п. Завершение строительства и реконструкции дорог планируется в 2015 году.

Несмотря на принимаемые меры, доля протяженности автомобильных дорог, не отвечающих нормативным требованиям, возросла в 2014 году с 13,58% до 17,24% в связи с тем, что покрытие автодорог, согласно классификации межремонтных сроков (приказ Минтранса РФ от 01.11.2007 № 157) в зависимости от типа покрытий по климатической зоне подлежит ремонту через 3-5 лет после предыдущего ремонта.

Учитывая износ городских дорог, неэффективное построение дорожной сети, перегруженность центральной магистрали, отсутствие или неудовлетворительную работу систем ливневой канализации в прогнозном периоде модернизация и капитальный ремонт автодорог будут являться приоритетом.

Система пассажирского транспорта городского округа в 2014 году была представлена частным транспортным сектором. В городе действует 37 автобусных маршрутов. Эксплуатационная протяженность пассажирского пути – 473 км. Регулярные пассажирские перевозки в городском округе, на основании заключенных договоров, осуществляют 17 пассажирских предприятий. Маршрутную сеть Петропавловск-Камчатского городского округа обслуживают 266 автобусов. Благодаря ряду организационно-структурных преобразований, осуществленных в сфере управления городских пассажирских перевозок, полностью удовлетворены потребности населения в услугах городского пассажирского транспорта.

В настоящее время 100% населения городского округа обеспечено регулярным транспортным сообщением с центром городского округа.

В современных условиях среди требований, предъявляемых населением к общественному пассажирскому транспорту, основным стало качество транспортного обслуживания и обеспечение безопасности пассажироперевозок.

В 2014 году в этом направлении в рамках подпрограммы «Комплексное благоустройство Петропавловск-Камчатского городского округа» выполнены мероприятия по устройству уличного освещения. Выполнены работы по проектированию 11 линий наружного освещения. Общая протяженность установленных, реконструированных и отремонтированных линий наружного освещения составила 9,12 км.

В 2015 году в рамках исполнения мероприятий подпрограммы «Комплексное благоустройство Петропавловск-Камчатского городского округа» при наличии соответствующего финансирования планируется:

- выполнить ремонт внутриквартальных и придомовых проездов Петропавловск-Камчатского городского округа в объеме не менее 56 000 кв. м. в различных районах городского округа;

- разработать проектно-сметную документацию на ремонт и реконструкцию линий наружного освещения по ул. Атласова, Тельмана, Дзержинского, Чернышевского, Кутузова, Суворова, ул. Океанская, 64 до ул. Океанская, 22 через Океанская, 22б до Капитана Драбкина, 7 с отпайкой до Капитана Драбкина, 3, ул. Советская, Ленинская, Восточное шоссе, ул. Уральская вдоль домов 7, 9, 25, ул. Декабристов вдоль домов 39, 41, 45, 48, 52, ул. Тундровая.

Для улучшения качества пассажирских перевозок планируется внедрение системы электронного проездного билета.

Среднемесячная заработная плата, начисленная работникам крупных и средних предприятий и организаций за 2014 год сложилась в сумме 62 570,1 рублей, по отношению к 2013 году увеличилась на 8,6%. К 2017 году планируется увеличение заработной платы до 70 989,58 рублей. Прогноз базируется на анализе динамики роста показателя за предшествующие годы и тенденций развития отраслей экономики.

Рост заработной платы бюджетников будет обеспечиваться реализацией комплекса мер в соответствии с Указом Президента Российской Федерации от 07.05.2012 года № 597 «О мероприятиях по реализации государственной социальной политики»: доведением средней заработной платы педагогических работников образовательных учреждений общего образования до средней заработной платы в регионе; доведением средней заработной платы педагогических работников дошкольных образовательных учреждений до средней заработной платы в сфере общего образования в регионе.

В 2014 году средняя заработная плата работников бюджетной сферы Петропавловск-Камчатского городского округа составила:

- муниципальных дошкольных образовательных учреждений – 38 629,4 рублей, что на 19,3% выше уровня 2013 года;

- муниципальных общеобразовательных учреждений – 46 246,4 рубля, или 13,9% к уровню 2013 года;

- учителей муниципальных общеобразовательных учреждений – 53 416,0 рубля, на 8,9% выше, чем в 2013 году;

- муниципальных учреждений культуры и искусства – 43 481,3 рублей, что выше уровня 2013 года на 27,4%;

- муниципальных учреждений физической культуры и спорта – 57 218,2 рубля, рост к уровню 2013 год составил на 13,8%.

Среднемесячная начисленная заработная плата работников организаций Камчатского края за 2014 год сложилась на уровне 53 604,7 рублей.

#### Дошкольное образование

В Петропавловск-Камчатском городском округе услуги дошкольного образования предоставляют 46 муниципальных дошкольных образовательных учреждений (далее – МДОУ) и 5 общеобразовательных, в которых получают услугу по предоставлению дошкольного образования и (или) услугу по присмотру и уходу 9 285 воспитанников.

Деятельность администрации Петропавловск-Камчатского городского округа в области развития дошкольного образования ориентирована на обеспечение сбалансированной системы образовательных услуг населению, предоставление семье возможности выбора форм и методов воспитания ребенка, обеспечение полноценной подготовки к школьному обучению.

Система муниципальных дошкольных образовательных учреждений использует традиционные и вариативные формы дошкольного образования. Услуги дошкольного образования предоставлялись в группах полного дня и кратковременного пребывания: группы адаптации (для детей раннего возраста), группы развития, группы «Будущий первоклассник».

Сохранена и развивается сеть учреждений для детей с ограниченными возможностями здоровья. Более 700 детей дошкольного возраста охвачено услугами специальных коррекционных программ. Для них функционирует 92 специализированные группы для детей с ограниченными возможностями здоровья (35 дошкольных групп компенсирующей направленности и 57 дошкольные группы комбинированной направленности) и 9 групп для детей с туберкулезной интоксикацией. Более 1 000 детей посещают логопедические пункты, функционирующие в 38 МДОУ.

Главная задача, которая стоит в сфере дошкольного образования и которую предстоит решить в течение ближайших лет, это обеспечение потребности населения в дошкольных образовательных учреждениях. Несмотря на естественный прирост детского населения (дошкольного возраста) очередь в детские сады незначительно сократилась за счет дополнительно созданных мест в дошкольных учреждениях (22 места) и за счет ввода в эксплуатацию нового детского сада на 220 мест по улице Виталия Кручины в микрорайоне Северо-Восток.

На 11% сократилась очередность детей в возрасте с 3 до 7 лет (с 127 до 113 человек). В очереди на получение мест в детских садах находятся 1 989 детей, которым детский сад потребует в самое ближайшее время (возраст от 1,5 до 3 лет). Всего по состоянию на 31.12.2014 в очереди в детские сады состоял 4 871 ребенок. Охват детей в возрасте от 3 до 7 лет услугами дошкольного образования в 2014 году составил 89,8%.

Уже к 2016 году планируется ликвидировать очередь в детские сады для детей в возрасте от 3-7 лет.

Доля детей в возрасте 1-6 лет, состоящих на учете для определения в муниципальные дошкольные образовательные учреждения, в общей численности детей в возрасте 1-6 лет снизилась в течение 2014 года на 0,89% и составила 25,07%.

В среднесрочной перспективе на территории городского округа планируется строительство трех зданий МДОУ, будет введено 700 мест (детский сад по улице Савченко на 260 мест, по улице Арсеньева на 180 мест и по улице Дальнево-восточной на 260 мест).

В рамках муниципальной программы «Развитие образования и социальная поддержка граждан в Петропавловск-Камчатском городском округе» в 2014 году продолжилась работа по модернизации материально-технической базы МДОУ.

22 муниципальных дошкольных образовательных учреждения были приведены в соответствие с требованиями СанПиН и других нормативных документов, направленных на обеспечение безопасных условий организации образовательного процесса. Выполнялись следующие работы: ремонт кровли в 6 учреждениях; замена окон ПВХ в 5 учреждениях; ремонт 2 бассейнов; сантехнические работы в 6 учреждениях; ремонт системы канализации, холодного и горячего водоснабжения в 7 учреждениях; ремонт полов в 3 учреждениях; устройство теневых навесов в 1 учреждении; капитальный ремонт электросетей в 1 учреждении; ремонт входного распределительного устройства в 1 учреждении; ремонт пищеблока в 5 учреждениях; комплексный ремонт в 15 учреждениях; установка пожарной сигнализации в 1 учреждении; ремонт овощехранилища в 2 учреждениях; косметический ремонт в 9 учреждениях; устройство вентилируемого фасада в 2 учреждениях; электроремонтные, электромонтажные работы в 5 учреждениях; ремонт системы отопления в 8 учреждениях; иные виды работ (подготовка ПСД, отмоски крыльца, установка малых игровых форм, вентиляция и т.д.) в 20 учреждениях.

В 2014 году доля муниципальных дошкольных образовательных учреждений, здания которых требуют капитального ремонта, в общем числе муниципальных дошкольных образовательных учреждений составила 4,3%.

Несмотря на позитивные изменения, происходящие в сфере дошкольного образования, на сегодняшний день остаются нерешенными ряд проблем: сохраняется дефицит мест в дошкольных образовательных учреждениях, острой остается проблема кадрового обеспечения дошкольного образования, а также высокая степень изношенности зданий и материально-технической базы.

#### Общее образование

Муниципальная система общего образования Петропавловск-Камчатского городского округа включает в себя 44 учреждения:

- 36 муниципальных общеобразовательных учреждений, реализующих программы общего образования, в том числе дошкольного образования (с учетом 1 начальной школы-детского сада);

- 2 вечерних сменных школы;

- 2 специальные (коррекционные) школы для детей с ограниченными возможностями здоровья;

- 4 образовательных учреждения для детей сирот и детей, оставшихся без попечения родителей.

Основными показателями эффективности деятельности общеобразовательных учреждений являются уровень освоения учащимися образовательного стандарта и качество учебных достижений. В 2014 году увеличилась на 6,3% доля выпускников, сдавших единый государственный экзамен (ЕГЭ) по русскому языку и математике в общей численности выпускников муниципальных общеобразовательных учреждений Петропавловск-Камчатского городского округа по сравнению с 2013 годом и составила 99,1%.

В прогнозируемом периоде ожидается стабилизация и нарастание данного показателя.

Муниципальная система образования формирует среду для выявления и дальнейшего развития особо одаренных детей в каждой общеобразовательной школе, развивает систему олимпиад и конкурсов. Ежегодно увеличивается количество школьников, участвующих в этих мероприятиях. В 2014 году получили поддержку 8 общеобразовательных учреждений, имеющих статус муниципальной экспериментальной площадки.

В целях приведения в соответствие с современными требованиями проведены ремонтные работы в помещениях 32 общеобразовательных учреждений. Благоустроены территории трех учреждений с приобретением мусоросборных контейнеров и устройством площадок под их установку. В трех образовательных учреждениях установлены системы видеонаблюдения и домофоны. Осуществлена установка охранно-пожарной сигнализации в четырех образовательных учреждениях.

В соответствии с требованиями ФГОС полностью укомплектовано 123 кабинета начальной школы партами с регулируемой поверхностью; 33 общеобразовательных учреждения оснащены учебным и лабораторным оборудованием.

Приоритетными для администрации городского округа являются вопросы сбережения и укрепления здоровья учащихся. В образовательных учреждениях функционируют 43 медицинских кабинета, соответствующих современным требованиям. В 6 школах городского округа обеспечено оказание помощи обучающимся с использованием аппаратно-программных комплексов «БОС-Здоровье», «Офтальмологический кабинет», «Коррекция психо-эмоциональных состояний». Ежегодно на аппаратных комплексах БОС (биологической обратной связи) проходит обучение около 770 учащихся.

Горячее питание было организовано для всех обучающихся муниципальных образовательных учреждений. Проведена полная модернизация пищеблоков, включающая в себя проведение капитального ремонта пищеблока, обеденного зала, подсобных помещений, установку современного технологического оборудования, замены мебели в обеденных зонах в 12 общеобразовательных учреждениях. В средних общеобразовательных школах № 1, 27, 30 введена система электронных расчетов за питание.

Разработана проектная документация для создания в 8 общеобразовательных учреждениях безбарьерной среды для обучающихся с ограниченными возможностями здоровья. В 2 учреждениях проведены ремонтные работы по устройству пандусов, реконструкции санитарных комнат. Для детей в инвалидных колясках приобретены специализированные парты, мобильные гусеничные подъемники для передвижения по лестничным маршам.

Все проведенные мероприятия повысили уровень оснащенности и благоустройства образовательных учреждений Петропавловск-Камчатского городского округа, способствовали созданию в образовательных учреждениях современных условий обучения и приближению к требованиям, предъявляемым СанПиН к организации процесса обучения.

В целом доля муниципальных общеобразовательных учреждений, соответствующих современным требованиям обучения, в общем количестве муниципальных общеобразовательных учреждений в 2014 сохранилась на уровне 2013 года и составила 85 %. Данный показатель в прогнозируемом периоде останется стабильным в виду особенностей инфраструктуры муниципальных общеобразовательных учреждений. Рост показателя возможен при осуществлении мероприятий, нацеленных на оптимизацию сети муниципальных общеобразовательных учреждений Петропавловск-Камчатского городского округа.

В 2014 году на 1,15 % увеличилась доля обучающихся в муниципальных общеобразовательных учреждениях, занимающихся во вторую смену в общей



численности обучающихся в муниципальных общеобразовательных учреждениях и составила 2 432 человека. Это обусловлено ростом общей численности обучающихся.

Всего на развитие общего образования в 2014 году было направлено 2 361,9 млн. рублей. Расходы бюджета на общее образование в расчете на 1 обучающегося в муниципальных общеобразовательных учреждениях составили 131,57 тысяч рублей.

На период до 2017 года прогнозируется рост значения показателя: в 2015 году расходы бюджета на общее образование в расчете на 1 обучающегося в муниципальных общеобразовательных учреждениях составят 134,67 тыс. рублей, в 2016 году – 139,97 тыс. рублей, в 2017 году – 138,99 тыс. рублей.

Ряд проблем сферы образования Петропавловск-Камчатского городского округа остается нерешенным, главной из которых является значительная степень изношенности зданий, технологического и учебного оборудования.

#### Дополнительное образование

Система дополнительного образования детей в Петропавловск-Камчатском городском округе включает в себя 16 учреждений: МОУ ДОД «Центр внешкольной работы», МОУ ДОД «Дом детского творчества «Юность», МОУ ДОД «Станция юных техников», МОУ ДОД «Школа юных литературных дарований», 5 детско-юношеских спортивных школ, 6 музыкальных школ и 1 художественную школу.

В 2014 году в рамках муниципальных программ проводились мероприятия по укреплению материально-технической базы учреждений дополнительного образования детей.

Обеспечено участие в творческих конкурсах и спортивных соревнованиях регионального, всероссийского и международного уровней. Воспитанники ДЮСШ № 5 и ДЮСШ № 3 стали чемпионами мира и России, обладателями Кубка мира по различным видам единоборств. Творческие коллективы муниципальных образовательных учреждений в 2014 году стали обладателями Гран-при и дипломов I степени на международных фестивалях в Болгарии, в Черногории, в г. Москва, в г. Анапа. Больших успехов достигли воспитанники учреждений дополнительного образования и в различных всероссийских первенствах, конкурсах и фестивалях.

Учащиеся детских музыкальных и художественной школ приняли участие в 30 всероссийских и международных конкурсах и фестивалях: 23-х международных, 6-ти всероссийских, 1-й всемирной танцевальной олимпиаде в г. Санкт-Петербург. По итогам конкурсов одаренные дети завоевали 2 диплома Гран-при и 55 Дипломов лауреатов I степени.

91 преподаватель музыкальных и художественной школ прошел обучение в 2014 году.

Несмотря на позитивные изменения, нерешенными остаются проблемы:

- отсутствие типового здания учреждения дополнительного образования детей;
- отсутствие условий для проведения соревнований по легкой атлетике (стадион).

#### Культура

На территории Петропавловск-Камчатского городского округа действуют учреждения культуры и искусства различной ведомственной принадлежности.

По сравнению с 2013 годом уровень фактической обеспеченности учреждениями культуры в городском округе незначительно (на 0,2 процентных пункта) снизился по отношению к минимальным социальным нормативам обеспеченности и составил: клубами и учреждениями клубного типа – 43,2 % (МАУК «Городской дом культуры «СРВ» находится на реконструкции).

Доля муниципальных учреждений культуры, здания которых находятся в аварийном состоянии или требуют капитального ремонта, в общем количестве муниципальных учреждений культуры в 2014 году составила 8,33 %. В прогнозном периоде увеличение значения показателя не ожидается.

Направления развития муниципальной сферы культуры в 2014 году определила муниципальная программа «Создание условий для развития культуры, спорта и молодежной политики в Петропавловск-Камчатском городском округе». Основные из них: сохранение историко-культурного наследия, организация досуга населения, совершенствование работы организаций и учреждений культуры и искусства, обеспечение библиотечного обслуживания, выявление и поддержка юных дарований, развитие любительского творчества всех видов и жанров искусства.

Большое внимание в 2014 году уделялось укреплению и расширению материально-технической базы муниципальных учреждений культуры (приобретены радиомикрофоны, звуковое оборудование, оргтехника, музыкальные инструменты, молльберты, планшеты, мебель и т.д.). Продолжена работа по подключению МБУК «Центральная городская библиотека» к локальным сетям передачи данных; приобретено 6 единиц компьютерного оборудования, копировально-множительной, видео и проекционной техники, специализированная мебель, стеллажи, витрины и т.д.

В 2014 году продолжился рост основных показателей библиотечной деятельности, в связи с увеличением числа пользователей информационно-библиотечного центра, все библиотеки получают возможность регулярного обновления фондов в соответствии с библиотечными нормами, внедрять современные компьютерные технологии для оперативного доступа и организации библиотечного обслуживания населения.

В рамках решения задачи по обеспечению условий сохранения и развития учреждений культуры в 2014 году проведен частичный ремонт кровли в МБОУ ДОД «Детская музыкальная школа № 3», МБОУ ДОД «Детская музыкальная школа № 4», МБОУ ДОД «Детская музыкальная школа № 5»; проведен частичный ремонт помещений в помещении библиотеки-филиала № 9 МБУК «Центральная городская библиотека», МБУК «Дом культуры и досуга «Апрель», МБУК «Культурный центр «Русская горница», МАОУ ДОД «Детская музыкальная школа № 7». Получено положительное заключение государственной экспертизы, заключен муниципальный контракт, начаты работы по сейсмоукреплению здания МАУК «Городской дом культуры «СРВ».

Одним из приоритетных направлений деятельности в сфере культуры является сохранение и популяризация историко-культурного наследия города. На территории городского округа под государственной охраной находятся 8 объектов культурного наследия федерального значения, 16 объектов культурного наследия регионального значения, из них 12 – переданы в муниципальную собственность; 1 объект культурного наследия, находящийся в муниципальной собственности, требует реставрации. Доля объектов культурного наследия, находящихся в муниципальной собственности и требующих консервации или реставрации, в общем количестве объектов культурного наследия, находящихся в муниципальной собственности составила 8,33 %.

В 2014 году выполнены специализированные ремонтные работы по приведению в надлежащее состояние территории, прилегающей к объектам культурного наследия федерального значения: памятника Лаперузу Жану-Франсуа (1741-1788), памятника героям III батареи лейтенанта А. П. Максутава и памятника-часовни, сооруженных в честь успешной обороны г. Петропавловска от нападения англо-французской эскадры в 1854 году.

#### Физическая культура и спорт

Особое место в оздоровлении населения Петропавловск-Камчатского городского округа отведено физической культуре и спорту.

Организация физкультурно-массовой и спортивной работы с населением городского округа ведется во взаимодействии с федерациями по видам спорта, физкультурными общественными объединениями, клубами по месту жительства. В 2014 году увеличилось количество занимающихся по всем группам населения – 43,9 тыс. человек (в 2013 году – 33,3 тыс. человек). Удельный вес населения, систематически занимающегося физической культурой и спортом, в отчетном году увеличился на 5,96 % и составил 24,3 % от населения всего городского округа. Достигнутый показатель сложился в результате расширения услуг в сфере физической культуры и спорта, строительства спортивных объектов, активизации массовой спортивно-оздоровительной работы.

В целях создания условий для развития массового спорта и физкультурно-оздоровительного движения реализовалась мероприятия подпрограммы «Развитие физической культуры и спорта в Петропавловск-Камчатском городском округе» муниципальной программы «Создание условий для развития культуры, спорта и молодежной политики в Петропавловск-Камчатском городском округе». Основные направления работы и задачи в сфере физической культуры и спорта в рамках программы:

- популяризация здорового образа жизни и привлечение жителей к занятиям физической культурой и спортом;
- обеспечение организации и проведения спортивных мероприятий на территории городского округа.

В 2014 году проведено 148 спортивных мероприятий, в том числе массовые физкультурно-спортивные мероприятия и соревнования по видам спорта совместно с федерациями. Для населения организованы и проведены первенства и чемпионаты, турниры и кубки Петропавловск-Камчатского городского округа, спортивные праздники, посвященные знаменательным датам. Основная часть мероприятий является традиционными и проводится ежегодно совместно с федерациями и общественными организациями. Особое внимание в 2014 году уделено привлечению к занятиям физической культурой представителей трудовых коллективов. В мае 2014 года успешно завершена «Спартакиада трудящихся 2013-2014», в сентябре стартовала «Спартакиада трудящихся 2014-2015».

В течение 2014 года проводились мероприятия по улучшению материально-технической базы. Произведен ремонт спортивных залов в 2 учреждениях. Модернизированы спортивные площадки в 3 учреждениях, проведен капитальный ремонт спортивной площадки в 1 учреждении, построены новые спортивные площадки в 2 учреждениях, подготовлена проектно-сметная документация на ремонт и восстановление 5 спортивных площадок.

В 2015-2017 годах дальнейшее развитие получит материально-техническая база учреждений спорта, будет обеспечено проведение ряда детских спортивных соревнований, продолжится реализация проектов по развитию инфраструктуры спорта. Указанные мероприятия обеспечат сохранение доли населения, систематически занимающегося физической культурой и спортом.

#### Жилищное строительство и обеспечение граждан жильем

Объем жилищного строительства в Петропавловск-Камчатском городском округе за 2014 год составил 59,4 тыс. кв. метров, что на 3,1 % больше, чем за 2013 год, в том числе индивидуальное жилищное строительство 18,7 тыс. кв. метров (58 домов), в 2013 году – 12,6 тыс. кв. метров.

Жилищный фонд всех форм собственности, находящийся на территории городского округа на конец 2014 года, по оценке, составил 4 407,23 тысяч кв. метров.

Общая площадь жилых помещений, приходящаяся в среднем на одного жителя, увеличилась по сравнению с уровнем 2013 года и составила 24,2 кв. метра. Планируется, что ежегодно значение показателя будет расти и в 2017 году составит 24,9 кв. метров в среднем на одного жителя.

В целях создания условий для развития массового жилищного строительства, включая малоэтажное, отвечающего стандартам ценовой доступности, для всех категорий граждан постановлением администрации Петропавловск-Камчатского городского округа от 05.11.2013 № 3195 утверждена муниципальная программа «Обеспечение доступным и комфортным жильем жителей Петропавловск-Камчатского городского округа на 2014-2017 годы».

#### Жилищно-коммунальное хозяйство

В настоящее время на территории Петропавловск-Камчатского городского округа создана конкурентная среда в сфере управления и эксплуатации жилищным фондом. Существует и развивается рынок профессиональных управляющих организаций, готовых предложить свои услуги. На 01.01.2015 в городском округе функционировало 144 организации, осуществляющие управление многоквартирными домами и оказывающие услуги по содержанию и ремонту общего имущества в многоквартирных домах, 143 из которых частной формы собственности и одна – муниципальное автономное учреждение (проходит процедуру банкротства).

По состоянию на 01.01.2015 на территории городского округа в 104 многоквартирных домах созданы товарищества собственников жилья, в 743 многоквартирных домах собственниками помещений в качестве способа управления выбрано управление управляющей организацией, в 134 – непосредственное управление собственниками.

Реализация жилищной политики в 2014 году была направлена на ликвидацию ветхого и аварийного жилищного фонда и стимулирование развития жилищного строительства.

Закончено расселение аварийных жилых домов по ул. Заводская, 8; ул. Петровская, 5; ул. Океанская, 44; ул. Петра Ильичева, 26; ул. Стрелковая, 5. Переселено 23 семьи. Кроме того, 32 квартиры предоставлены гражданам, проживающим в непригодных для проживания жилых помещениях, по решению суда.

В течение года, из «общедомов», во вновь построенные дома по ул. Савченко и по ул. Заводской, переселены 134 семьи.

7 семей, проживавших в доме, не подлежащем сейсмоусилению (ул. Владивостокской, 41/2 (41/1)), получили ключи от квартир во вновь построенном доме по улице 70 лет Победы, 18.

В рамках реализации государственных полномочий Камчатского края по обеспечению детей-сирот квартирами, приобретено 78 однокомнатных квартир. Одна квартира, находящаяся в собственности Петропавловск-Камчатского городского округа, после произведенного ремонта, отнесена к специализированному жилищному фонду для детей-сирот.

В 2014 году обеспечено квартирами 96 молодых семей. Работа по подпрограмме «Обеспечение жильем молодых семей» будет продолжена и в 2015 году.

Перспективным мероприятием в целях обеспечения жильем помещений граждан, состоящих на учете в качестве малоимущих и нуждающихся в предоставлении жилых помещений при администрации городского округа, а также проживающих в ветхом жилищном фонде, является строительство нового жилья.

В целях стимулирования жилищного строительства в 2014 году подготовлены и утверждены 2 проекта планировок территории общей площадью 36 га («малоз-



тажная жилая застройка в районе Дальний в целях предоставления участков семьям, имеющим 3 и более детей»; «жилая застройка в районе улицы Кутузова»).

Подготовлена проектная документация на строительство жилья в районе ул. Карбышева и ул. Хасанская общей площадью 12,3 тыс. кв. м.

В 2015 году планируется комплексное освоение земельного участка площадью 3,0 га под строительство на 15 тыс. кв. м. жилья в районе улицы Кутузова в целях переселения граждан из жилищного фонда, не подлежащего сейсмоусилению.

Утвержден проект планировки территории «Малозатяжная жилая застройка в жилом районе Дальний» в целях предоставления земельных участков семьям, имеющим 3 и более детей в рамках реализации Закона Камчатского края от 02.11.2011 № 671 «О предоставлении земельных участков в собственность гражданам Российской Федерации, имеющих трех и более детей, в Камчатском крае». В 2015 году планируется выполнение мероприятий по обеспечению земельных участков инженерной инфраструктурой.

По состоянию на 01.01.2015 980 многоквартирных домов расположено на земельных участках, в отношении которых осуществлен государственный кадастровый учет. Их доля составила 34,5 %.

Ключевыми приоритетами администрации Петропавловск-Камчатского городского округа в сфере жилищно-коммунального хозяйства остаются благоустройство, модернизация коммунальной инфраструктуры и развитие рыночных механизмов саморегулирования отрасли.

#### Организация муниципального управления

При сравнении значений показателя за два последних отчетных года, в 2014 году отмечено снижение доли налоговых и неналоговых доходов в общем объеме собственных доходов бюджета Петропавловск-Камчатского городского округа с 60,7 % в 2013 году до 54,2 % в 2014 году.

При плане поступлений налоговых и неналоговых доходов в объеме 4 331,9 млн. рублей, исполнение составило 4 312,1 млн. рублей или 99,6 % к плановым показателям 2014 года. Плановые показатели по налоговым доходам не исполнены на 45,6 млн. рублей или на 1,2 %, по неналоговым доходам перевыполнены на 25,9 млн. рублей или на 5,4 %.

Неисполнение плановых показателей по налоговым доходам обусловлено, в основном, неисполнением плана по налогу на доходы физических лиц (один из основных бюджетобразующих налогов) на 49,0 млн. рублей или на 1,9 %.

Согласно сведениям Инспекции Федеральной налоговой службы по г. Петропавловску-Камчатскому неисполнение плановых показателей обусловлено замедлением темпа роста поступлений налога, в среднем на 12 процентных пунктов к уровню 2013 года, в том числе государственного управления и обеспечения военной безопасности на 14,6 процентных пункта.

Перевыполнение плановых показателей поступлений по неналоговым доходам обусловлено перевыполнением:

- по доходам от использования имущества, находящегося в муниципальной собственности на 7,9 млн. рублей;
- по платежам при пользовании природными ресурсами на 5,3 млн. рублей;
- по доходам от продажи материальных и нематериальных активов на 4,0 млн. рублей;
- по штрафам, санкциям, возмещению ущерба в бюджет Петропавловск-Камчатского городского округа на 8,0 млн. рублей.

Доля основных фондов организаций муниципальной формы собственности, находящихся в стадии банкротства, в основных фондах организаций муниципальной формы собственности (на конец года, по полной учетной стоимости) остается незначительной и продолжает сокращаться – с 1,4 % в 2012 году до 1,32 % в 2014 году.

Ежегодно значение данного показателя снижается в связи с завершением процедур конкурсного производства в отношении муниципальных предприятий находящихся в стадии банкротства. В 2014 году в стадии банкротства находились три муниципальных предприятия: МУП «Горсеть», МУП «Горизонт» и МУП «Городское автобусное предприятие – 2». В настоящее время завершено конкурсное производство в отношении МУП «Горизонт» и МУП «Городское автобусное предприятие – 2».

Объем не завершено в установленные сроки строительства, осуществляемого за счет средств бюджета Петропавловск-Камчатского городского округа по состоянию на 01.01.2015 составил 202 248,6 тыс. рублей (группа жилых домов в районе 110 квартала, магистраль по ул. Вулканная – ул. Чубарова).

Объем расходов бюджета муниципального образования на содержание работников органов местного самоуправления за 2014 год.

Расходы бюджета Петропавловск-Камчатского городского округа на содержание работников органов местного самоуправления рассчитаны с соблюдением норматива численности и расходов на содержание муниципальных служащих органов местного самоуправления и составили в 2014 году 2 428,27 рублей в расчете на одного жителя городского округа, что на 9,3 % выше уровня 2013 года.

Показатель не превышает ежегодно устанавливаемый постановлением Правительства Камчатского края «Об установлении нормативов формирования расходов на оплату труда депутатов, выборных должностных лиц местного самоуправления, осуществляющих свои полномочия на постоянной основе, муниципальных служащих и содержание органов местного самоуправления муниципальных образований в Камчатском крае» нормативный объем расходов городского округа.

#### Энергосбережение и повышение энергетической эффективности

В 2014 году на территории Петропавловск-Камчатского городского округа зафиксировано снижение удельного объема потребления почти по всем видам коммунальных ресурсов, как в многоквартирных домах, так и на объектах социальной сферы.

Показатель «Удельная величина потребления энергетических ресурсов в многоквартирных домах».

На период до 2017 года планируется снижение значений показателя. Планируемое снижение значения показателя обусловлено реализацией мероприятий, предусмотренных муниципальной программой «Энергоэффективность, развитие энергетики и коммунального хозяйства, обеспечение жителей Петропавловск-Камчатского городского округа коммунальными услугами, услугами по благоустройству территории и охрана окружающей среды».

Указанные мероприятия направлены на снижение удельного расхода энергии в многоквартирных домах: переход на оплату коммунальных услуг населением на основе показаний приборов учета потребления коммунальных услуг; оснащение жилых зданий общедомовыми приборами учета потребления энергии; снижение потребления коммунальных ресурсов в многоквартирных жилых домах по итогам проведения комплексного капитального ремонта и другое.

Показатель «Удельная величина потребления энергетических ресурсов муниципальными бюджетными учреждениями: электрическая энергия; тепловая энергия; горячая вода; холодная вода; природный газ».

В отчетном году достигнуто снижение в сравнении с 2013 годом значения показателя в части: тепловой энергии на 6,25 %; горячей воды на 43,9 %; холодной воды на 2,14 %.

На период до 2017 года также планируется снижение значений показателя, что обусловлено проведением ряда мероприятий в бюджетных учреждениях, в том числе: по устройству вентилируемых фасадов; капитальному ремонту кровли; замене окон; замене дверей и электроприборов и т.д.

**Приложение 1  
о деятельности  
Главы администрации  
Петропавловск-Камчатского  
городского округа  
и администрации  
Петропавловск-Камчатского  
городского округа  
за 2014 год**

#### 1. Показатели оценки эффективности деятельности органов местного самоуправления городского округа в Камчатском крае за 2014 год

№	Наименование показателя	Единица измерения	Отчетная информация			Прогноз			Примечание
			2012	2013	2014	2015	2016	2017	
<b>Экономическое развитие</b>									
1.	Число субъектов малого и среднего предпринимательства в расчете на 10 тыс. человек населения	единиц	626,5	645,0	647,3	649,2	651,1	653,0	
2.	Доля среднесписочной численности работников (без внешних совместителей) малых и средних предприятий в среднесписочной численности работников (без внешних совместителей) всех предприятий и организаций	процентов	21,32	16,81	18,15	19,6	21,17	22,86	
3.	Объем инвестиций в основной капитал (за исключением бюджетных средств) в расчете на 1 жителя	рублей	68 343,0	45 464,0	33 155,0	36 591,4	40 120,6	43 956,5	
4.	Доля площади земельных участков, являющихся объектами налогообложения земельным налогом, в общей площади территории городского округа (муниципального района)	процентов	100	100	100	100	100	100	
5.	Доля прибыльных сельскохозяйственных организаций в общем их числе	процентов	100	100					Городские округа не рассчитывают
6.	Доля протяженности автомобильных дорог общего пользования местного значения, не отвечающих нормативным требованиям, в общей протяженности автомобильных дорог общего пользования местного значения	процентов	4,31	13,58	17,24	13,14	12,64	12,64	
7.	Доля населения, проживающего в населенных пунктах, не имеющих регулярного автобусного и (или) железнодорожного сообщения с административным центром городского округа (муниципального района), в общей численности населения городского округа (муниципального района)	процентов	0	0	0	0	0	0	

№	Наименование показателя	Единица измерения	Отчетная информация			Прогноз			Примечание
			2012	2013	2014	2015	2016	2017	
8.	Среднемесячная номинальная начисленная заработная плата работников:								
	крупных и средних предприятий и некоммерческих организаций городского округа (муниципального района)	рублей	51347,1	57564,4	62 570,10	65 070,27	68 193,64	70 989,58	
	муниципальных дошкольных образовательных учреждений	рублей	24362,4	32379,1	38629,4	41526,6	45389,5	45389,5	
	муниципальных общеобразовательных учреждений	рублей	33945,6	40604,4	46246,4	50084,9	55079,5	55079,5	
	учителей муниципальных общеобразовательных учреждений	рублей	37852,1	49072,0	53416,0	57921,0	64871,0	64871,0	
	муниципальных учреждений культуры и искусства	рублей	25737,5	34117,1	43481,3	46394,5	50829,6	56134,4	
	муниципальных учреждений физической культуры и спорта	рублей	36392,1	50283,5	57218,2	57218,2	57218,2	57218,2	
<b>Дошкольное образование</b>									
9.	Доля детей в возрасте 1 – 6 лет, получающих дошкольную образовательную услугу и (или) услугу по их содержанию в муниципальных образовательных учреждениях, в общей численности детей в возрасте 1 – 6 лет	процентов	73,10	76,50	73,80	74,20	77,50	79,50	
10.	Доля детей в возрасте 1 – 6 лет, состоящих на учете для определения в муниципальные дошкольные образовательные учреждения, в общей численности детей в возрасте 1 – 6 лет	процентов	28,20	25,96	25,07	24,59	23,05	21,18	
11.	Доля муниципальных дошкольных образовательных учреждений, здания которых находятся в аварийном состоянии или требуют капитального ремонта, в общем числе муниципальных дошкольных образовательных учреждений	процентов	17	8,5	4,30	6,50	6,25	0,00	
<b>Общее и дополнительное образование</b>									
12.	Доля лиц, сдавших единый государственный экзамен по русскому языку и математике, в общей численности выпускников муниципальных общеобразовательных учреждений, участвовавших в едином государственном экзамене по данным предметам	процентов	93,00	92,80	99,10	99,20	99,30	99,40	
13.	Доля выпускников муниципальных общеобразовательных учреждений, не получивших аттестат о среднем (полном) образовании, в общей численности выпускников муниципальных общеобразовательных учреждений	процентов	7,00	7,30	1,43	1,37	1,34	1,26	
14.	Доля муниципальных общеобразовательных учреждений, соответствующих современным требованиям обучения, в общем количестве муниципальных общеобразовательных учреждений	процентов	85,0	85,0	85,0	85,0	85,0	85,0	
15.	Доля муниципальных общеобразовательных учреждений, здания которых находятся в аварийном состоянии или требуют капитального ремонта, в общем количестве муниципальных общеобразовательных учреждений	процентов	2,00	2,56	2,56	2,63	2,63	2,63	
16.	Доля детей первой и второй групп здоровья в общей численности обучающихся в муниципальных общеобразовательных учреждениях	процентов	87,5	87,6	88,6	88,0	88,0	88,0	По данным Министерства здравоохранения Камчатского края
17.	Доля обучающихся в муниципальных общеобразовательных учреждениях, занимающихся во вторую (третью) смену, в общей численности обучающихся в муниципальных общеобразовательных учреждениях	процентов	14,7	12,4	13,55	14,73	15,86	17,15	
18.	Расходы бюджета муниципального образования на общее образование в расчете на 1 обучающегося в муниципальных общеобразовательных учреждениях	тыс. руб.	73,78	139,1	131,57	134,67	139,97	138,99	
19.	Доля детей в возрасте 5 – 18 лет, получающих услуги по дополнительному образованию в организациях различной организационно-правовой формы и формы собственности, в общей численности детей данной возрастной группы	процентов	54,9	77,00	77,30	77,40	77,40	77,40	
<b>Культура</b>									
20.	Уровень фактической обеспеченности учреждениями культуры в городском округе (муниципальном районе) от нормативной потребности:								
	клубами и учреждениями клубного типа	процентов	43,79	43,43	43,2	42,98	42,76	42,76	
	библиотеками	процентов	78,0	76,85	76,44	76,05	75,67	75,67	
	парками культуры и отдыха	процентов	50	50	50	50	50	50	
21.	Доля муниципальных учреждений культуры, здания которых находятся в аварийном состоянии или требуют капитального ремонта, в общем количестве муниципальных учреждений культуры	процентов	5,00	8,33	8,33	8,33	8,33	8,33	

№	Наименование показателя	Единица измерения	Отчетная информация			Прогноз			Примечание
			2012	2013	2014	2015	2016	2017	
22.	Доля объектов культурного наследия, находящихся в муниципальной собственности и требующих консервации или реставрации, в общем количестве объектов культурного наследия, находящихся в муниципальной собственности	процентов	66,60	66,60	8,33	8,33	8,33	8,33	
<b>Физическая культура и спорт</b>									
23	Доля населения, систематически занимающегося физической культурой и спортом	процентов	16,30	18,34	24,30	24,30	24,30	24,30	
<b>Жилищное строительство и обеспечение граждан жильем</b>									
24.	Общая площадь жилых помещений, приходящаяся в среднем на одного жителя – всего	кв. метров	24,00	24,00	24,20	24,40	24,70	24,90	Значение показателей за 2012-2013 год скорректировано, в связи с получением уточненных данных Камчатстата
	в том числе введенная в действие за год	кв. метров	0,28	0,32	0,33	0,33	0,33	0,33	
25.	Площадь земельных участков, предоставленных для строительства в расчете на 10 тыс. человек населения, – всего	га	6,26	12,93	3,19	-	-	-	По данным Министерства имущественных и земельных отношений Камчатского края в 2014 году под строительство предоставлено 411 943 кв. м. (2,27 га на 10 тыс. человек населения) земельных участков, государственная собственность на которые не разграничена, в том числе 30 575 кв. м. (0,17 га на 10 тыс. человек населения) предоставлено для жилищного строительства. С ноября 2010 года полномочия по распоряжению земельными участками, государственная собственность на которые не разграничена осуществляется исполнительным органом государственной власти Камчатского края – Министерством имущества и земельных отношений Камчатского края (Закон Камчатского края от 22.11.2010 № 506 «О распоряжении земельными участками, государственная собственность на которые не разграничена, в административном центре Камчатского края – городе краевого подчинения Петропавловске-Камчатском»). В соответствии с изменениями, внесенными Федеральным законом от 23.06.2014 № 171-ФЗ в Земельный кодекс Российской Федерации и Федеральный закон от 24.10.2001 № 137-ФЗ «О введении в действие Земельного кодекса Российской Федерации», с 01.03.2015 на территории г. Петропавловска-Камчатского полномочия по распоряжению земельными участками, государственная собственность на которые не разграничена, в целях осуществления на них строительства объектов капитального строительства, в том числе жилищного строительства, а также для комплексного освоения в целях жилищного строительства, будут осуществляться администрацией Петропавловск-Камчатского городского округа в лице Департамента градостроительства и земельных отношений. В связи с вышеуказанным сведения о земельных участках и площади застройки территории Петропавловск-Камчатского городского округа за 2015 год, а также прогноз на 2016-2017 гг. возможно будет представить со следующего отчетного 2016 года
	в том числе земельных участков, предоставленных для жилищного строительства, индивидуального строительства и комплексного освоения в целях жилищного строительства	га	1,45	1,52	0,17	-	-	-	
26.	Площадь земельных участков, предоставленных для строительства, в отношении которых с даты принятия решения о предоставлении земельного участка или подписания протокола о результатах торгов (конкурсов, аукционов) не было получено разрешение на ввод в эксплуатацию:								С ноября 2010 года полномочия по распоряжению земельными участками, государственная собственность на которые не разграничена осуществляется исполнительным органом государственной власти Камчатского края – Министерством имущества и земельных отношений Камчатского края (Закон Камчатского края от 22.11.2010 № 506 «О распоряжении земельными участками, государственная собственность на которые не разграничена, в административном центре Камчатского края – городе краевого подчинения Петропавловске-Камчатском»). Значение показателя за 2014 год указано только по земельным участкам, находящимся в муниципальной собственности (в рамках полномочий городского округа). В соответствии с изменениями, внесенными Федеральным законом от 23.06.2014 № 171-ФЗ в Земельный кодекс Российской Федерации и Федеральный закон от 24.10.2001 № 137-ФЗ «О введении в действие Земельного кодекса Российской Федерации», с 01.03.2015 на территории г. Петропавловска-Камчатского полномочия по распоряжению земельными участками, государственная собственность на которые не разграничена, в целях осуществления на них строительства объектов капитального строительства, в том числе жилищного строительства,
	объектов жилищного строительства – в течение 3 лет	кв. метров	129 241,00	3 051,00	0,00	-	-	-	
	иных объектов капитального строительства – в течение 5 лет	кв. метров	48 457,00	150 273,00	0,00	-	-	-	

№	Наименование показателя	Единица измерения	Отчетная информация			Прогноз			Примечание
			2012	2013	2014	2015	2016	2017	
									а также для комплексного освоения в целях жилищного строительства, будут осуществляться администрацией Петропавловск-Камчатского городского округа в лице Департамента градостроительства и земельных отношений. В связи с вышеуказанным сведения о земельных участках и площади застройки территории Петропавловск-Камчатского городского округа за 2015 год, а также прогноз на 2016-2017 гг возможно будет представить со следующего отчетного 2016 года
<b>Жилищно-коммунальное хозяйство</b>									
27.	Доля многоквартирных домов, в которых собственники помещений выбрали и реализуют один из способов управления многоквартирными домами, в общем числе многоквартирных домов, в которых собственники помещений должны выбрать способ управления данными домами	процентов	56,4	58,48	35,20	51,90	71,10	79,20	
28.	Доля организаций коммунального комплекса, осуществляющих производство товаров, оказание услуг по водо-, тепло-, газо-, энергоснабжению, водоотведению, очистке сточных вод, утилизации (захоронению) твердых бытовых отходов и использующих объекты коммунальной инфраструктуры на праве частной собственности, по договору аренды или концессии, участие Камчатского края и (или) городского округа (муниципального района) в уставном капитале которых составляет не более 25 процентов, в общем числе организаций коммунального комплекса, осуществляющих свою деятельность на территории городского округа (муниципального района)	процентов	76,90	92,30	92,30	99,60	100,00	100,00	
29.	Доля многоквартирных домов, расположенных на земельных участках, в отношении которых осуществлен государственный кадастровый учет	процентов	21,37	26,23	31,94	34,50	-	-	В соответствии с Федеральным законом от 21.07.2007 № 185-ФЗ «О фонде содействия реформированию жилищно-коммунального хозяйства», предоставление финансовой поддержки за счет средств Фонда, в случае подачи заявки на предоставление финансовой поддержки за счет средств Фонда после 1 января 2013 года, возможно при наличии утвержденных графиков проведения до 1 января 2016 года в соответствии со статьей 16 Федерального закона от 29.12.2004 № 189-ФЗ «О введении в действие жилищного кодекса Российской Федерации» работ по формированию и проведению государственного кадастрового учета земельных участков, на которых расположены многоквартирные дома, за счет средств местных бюджетов. Учитывая вышеизложенное поставить прогноз не представляется возможным
30.	Доля населения, получившего жилые помещения и улучшившего жилищные условия в отчетном году, в общей численности населения, состоящего на учете в качестве нуждающегося в жилых помещениях	процентов	10,80	12,10	7,95	15,90	16,70	16,50	
<b>Организация муниципального управления</b>									
31.	Доля налоговых и неналоговых доходов местного бюджета (за исключением поступлений налоговых доходов по дополнительным нормативам отчислений) в общем объеме собственных доходов бюджета муниципального образования (без учета субвенций)	процентов	55,90	60,70	54,20	66,60	64,80	75,40	
32.	Доля основных фондов организаций муниципальной формы собственности, находящихся в стадии банкротства, в основных фондах организаций муниципальной формы собственности (на конец года, по полной учетной стоимости)	%	1,40	1,36	1,32	0,00	0,00	0,00	
33.	Объем не завершено в установленные сроки строительства, осуществляемого за счет средств бюджета городского округа (муниципального района)	тыс. руб.	101 664,4	247 980,0	202 248,6	0,0	0,0	0,0	
34.	Доля просроченной кредиторской задолженности по оплате труда (включая начисления на оплату труда) муниципальных учреждений в общем объеме расходов муниципального образования на оплату труда (включая начисления на оплату труда)	%	0	0	0	0	0	0	
35.	Расходы бюджета муниципального образования на содержание работников органов местного самоуправления в расчете на одного жителя муниципального образования	рублей	2 001,87	2 220,77	2 428,27	2 392,36	2 384,64	2 375,12	В соответствии с Инструкцией по расчету показателей в расходы бюджета муниципального образования на содержание работников органов местного самоуправления включены средства на оплату труда и начисления на выплаты по оплате труда работников муниципального образования органов местного самоуправления.

№	Наименование показателя	Единица измерения	Отчетная информация			Прогноз			Примечание
			2012	2013	2014	2015	2016	2017	
36.	Наличие в городском округе (муниципальном районе) утвержденного генерального плана городского округа (схемы территориального планирования муниципального района)	да/нет	да	да	да	да	да	да	Решение Городской Думы ПКГО № 697-р от 23.12.2009
37.	Удовлетворенность населения деятельностью органов местного самоуправления городского округа (муниципального района)	процентов от числа опрошенных	34,8/40,7	44,4/56,1	37,5/40,6				Заполняет край
38.	Среднегодовая численность постоянного населения	тыс. человек	180,701	182,165	181,863	181,264	181,851	182,580	
<b>Энергосбережение и повышение энергетической эффективности</b>									
39.	Удельная величина потребления энергетических ресурсов в многоквартирных домах:								Значения показателей за 2013 год пересчитаны в связи с получением уточненных данных о потреблении энергетических ресурсов
	электрическая энергия	кВт.ч на 1 проживающего	1 149,70	1 329,10	1 379,10	1 376,34	1 373,59	1 370,84	
	тепловая энергия	Гкал на 1 м <sup>2</sup> общей площади	0,24	0,26	0,25	0,25	0,25	0,24	
	горячая вода	м <sup>3</sup> на 1 проживающего	32,35	28,01	26,01	25,75	25,49	25,24	
	холодная вода	м <sup>3</sup> на 1 проживающего	55,76	55,96	50,91	50,40	49,90	49,40	
	природный газ	м <sup>3</sup> на 1 проживающего	0,00	0,00	0,00	0,00	0,00	0,00	
40.	Удельная величина потребления энергетических ресурсов муниципальными бюджетными учреждениями:								Значение показателя за 2013 год пересчитано в связи с получением уточненных данных
	электрическая энергия	кВт.ч на 1 человека населения	61,77	43,44	44,32	43,88	43,44	43,00	
	тепловая энергия	Гкал на 1 м <sup>2</sup> общей площади	0,16	0,16	0,15	0,15	0,15	0,15	
	горячая вода	м <sup>3</sup> на 1 человека населения	0,74	0,66	0,37	0,37	0,36	0,36	
	холодная вода	м <sup>3</sup> на 1 человека населения	1,78	1,40	1,37	1,36	1,36	1,35	
	природный газ	м <sup>3</sup> на 1 человека населения	0,00	0,00	0,00	0,00	0,00	0,00	

Приложение 2  
о деятельности  
Главы администрации  
Петропавловск-Камчатского  
городского округа  
и администрации  
Петропавловск-Камчатского  
городского округа  
за 2014 год

## Информация о деятельности администрации Петропавловск-Камчатского городского округа по решению вопросов местного значения и переданных государственных полномочий за 2014 год

### 1. ОБЩАЯ ОЦЕНКА ДЕМОГРАФИЧЕСКОЙ И СОЦИАЛЬНО-ЭКОНОМИЧЕСКОЙ СИТУАЦИИ

#### 1.1. Демография на территории городского округа

Петропавловск-Камчатский городской округ сохраняет за собой статус крупнейшего населенного пункта Камчатского края, в котором сконцентрировано более 57 % всех жителей. На 01.01.2015 население Петропавловск-Камчатского городского округа составило 181,0 тысяч человек, уменьшившись с начала года на 1 683 человека. Уменьшение численности населения обусловлено миграционной убылью, в том числе за счет снижения квот на привлечение иностранной рабочей силы в Камчатский край.

В 2014 году сохранилась тенденция превышения рождаемости над смертностью. В отчетном периоде в городском округе родилось 2 428 человек, на 62 больше, чем в 2013 году. На каждую 1000 человек населения в 2014 году приходилось 13,3 рождений (2013 год – 13,0 промилле).

Естественный прирост обусловлен не только возросшей рождаемостью, но и снижением смертности населения. Численность умерших за 2014 год составила 1 941 человек, что на 28 человек меньше, чем в 2013 году. Это свидетельствует о продолжающейся в последние годы тенденции снижения смертности населения. Общий коэффициент смертности составил 10,7 промилле против 10,8 промилле в 2013 году.

В 2014 году наблюдалось снижение смертности детей в возрасте до 1 года. Умерло 19 малышей первого года жизни, что на 10 младенцев меньше, чем в предшествующем году.

Основными причинами смерти населения остаются болезни системы кровообращения – 50,6 %, новообразования – 17,4 %, внешние причины – 10,5 %.

В результате естественного прироста население городского округа увеличилось на 487 человек против прироста в 399 человек в 2013 году.



Рис. 1.1.1. Динамика числа родившихся и умерших в Петропавловск-Камчатском городском округе за 2005-2014 годы, человек

Существенное влияние на демографическую ситуацию оказывает миграция населения. Общий миграционный оборот (сумма прибытий и выбытий) за 2014 год возрос на 3,4 % (16 556 человек в 2014 году против 16 012 человек в 2013 году). Число выбывших на 2 170 человек превысило число прибывших в городской округ (80,9 % покинувших городской округ – население в трудоспособном возрасте). Миграционный отток населения обусловлен трудовой миграцией, выездом на постоянное место жительства на материк, на учебу.

### 1.2. Уровень доходов населения городского округа

Номинальный среднедушевой доход населения на протяжении последних лет имеет положительную динамику. Реальные денежные доходы (то есть доходы, скорректированные на индекс потребительских цен) в декабре 2014 года составили 94,4 % к соответствующему месяцу 2013 года и 145,3 % к предыдущему месяцу текущего года (данные приведены по Камчатскому краю).

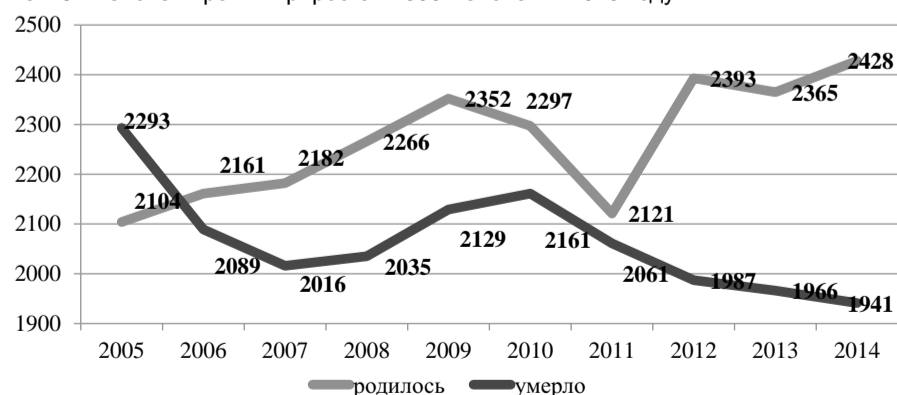

Рис. 1.2.1. Динамика среднедушевого дохода населения, 2009-2014 годы

Среднемесячная номинальная начисленная заработная плата работников крупных и средних предприятий Петропавловск-Камчатского в 2014 году увеличилась на 8,6 % и составила 62 442,3 рубля. Средняя заработная плата в 3,9 раза превышает прожиточный минимум трудоспособного населения, установленный в Камчатском крае.

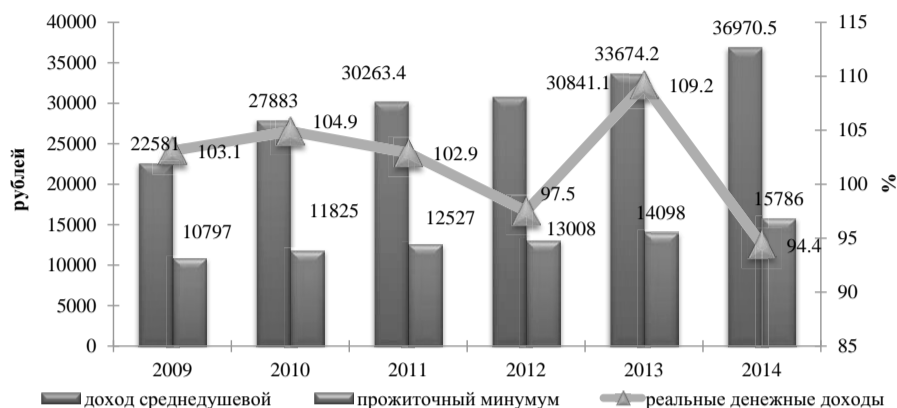

Рис. 1.2.2. Реальная заработная плата, 2008-2014 годы, %

Сохраняется высокая межотраслевая дифференциация заработной платы. Наиболее высокий уровень средней заработной платы сложился по виду деятельности добыча полезных ископаемых – 179 032,3 рубля (в 2,9 раза выше среднемесячной заработной платы, сложившейся в городском округе), также выше среднемесячной сложилась заработная плата в сфере финансовой деятельности – 95 213,5 рублей (1,5 раза), по видам деятельности: государственное управление и обеспечение военной безопасности, обязательное социальное страхование – 74 745,1 (1,2 раза), в обрабатывающих производствах – 65 479,4 рублей (в 1,05 раза).

Ниже средней сложилась заработная плата работников по отраслям: строительство – 50 337,2 рублей (80,6 %) операции с недвижимым имуществом – 57 843,1 рублей (92,6 %), рыболовство и рыбоводство – 51 120,4 рублей (81,9 %), сельское хозяйство – 46 944,0 рублей (75,2 %), оптовая и розничная торговля – 38 032,1 рублей (60,9 %), предоставление прочих коммунальных услуг – 50 423,5 рублей (80,8 %), деятельность гостиниц и ресторанов – 32 829,7 рублей (52,6 %).

По состоянию на 01.01.2015 численность пенсионеров составила 52 434 человека (28,8 % от общей численности населения городского округа) или 287 пенсионеров на каждую 1 000 человек населения городского округа. Численность работающих пенсионеров составила 27 250 человек (в 2013 году – 26 859 человек). Средний размер назначенной пенсии на 01.01.2015 сложился в сумме 17 339,1 рублей и относительно 2013 года увеличился на 8,7 %. Реальный размер назначенной пенсии составил 98,7 %.

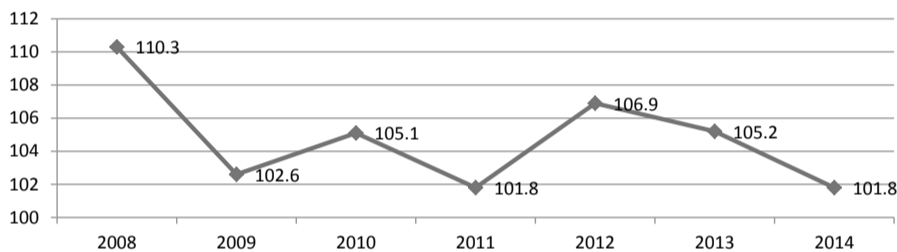
### 1.3. Развитие промышленности городского округа

В 2014 году оборот организаций Петропавловск-Камчатского городского округа по всем видам экономической деятельности в действующих ценах составил 81,1 млрд. рублей, что на 5,2 % выше уровня 2013 года. Из общего объема оборота на долю организаций оптовой и розничной торговли, по ремонту автотранспортных средств, мотоциклов, бытовых изделий и предметов личного пользования приходится 36,5 %, организаций рыболовства и рыбоводства – 22,2 %, организаций по производству и распределению электроэнергии, газа и воды – 14,5 %.



Рис. 1.3.1. Оборот организаций по видам экономической деятельности за 2014 год, млрд. рублей

По сравнению с 2013 годом сокращен оборот организаций в:

- обрабатывающих производствах (на 32,9 % по сравнению с уровнем аналогичного периода прошлого года);
- строительстве (на 28,76 %);
- образовании (на 7,9 %).

Увеличен в организациях по виду деятельности:

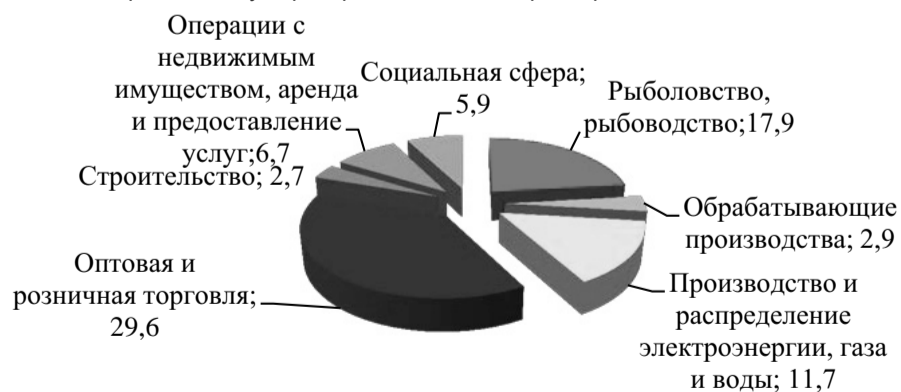
- предоставление прочих коммунальных, социальных и персональных услуг (на 15,6 %);
- здравоохранение и предоставление услуг (на 14,2 %);
- оптовая и розничная торговля, ремонт автотранспортных средств, мотоциклов, бытовых изделий и предметов личного пользования (на 13,2 %);
- рыболовство, рыбоводство (на 10,4 %).

В 2014 году объем отгруженных товаров собственного производства, выполненных работ и услуг собственными силами по фактическим видам деятельности крупных и средних предприятий составил 48,1 млрд. рублей, что в действующих ценах на 1,9 % больше чем в 2013 году.

В объеме отгрузки около 38,3 % пришлось на долю обрабатывающих производств (в 2013 году – 37,9 %), 17,3 % – организаций, занятых производством и распределением электроэнергии, газа и воды (в 2013 году – 18,2 %). Доля строительных организаций составила в общем объеме отгруженной продукции 4,7 % (в 2013 году – 8,9 %).

Промышленность Петропавловск-Камчатского городского округа представлена следующими отраслями: добыча полезных ископаемых, обрабатывающие производства, производство и распределением электроэнергии, газа и воды. Объем промышленности городского округа составляет более половины общего объема промышленного производства Камчатского края.

Сводный индекс промышленного производства по крупным и средним предприятиям составил 96,1 %, в том числе по виду деятельности добыча полезных ископаемых – 184,9 %, по виду деятельности обрабатывающие производства – 97,3 %, по виду деятельности производство и распределением электроэнергии, газа и воды – 93,9 %.

Общий объем отгруженной промышленной продукции составил 26,9 млрд. рублей, из нее около 70 % приходится на обрабатывающий сектор (18,4 млрд. рублей, что выше уровня 2013 года в действующих ценах на 4,0 %).

Основные объемы обрабатывающих производств сформированы предприятиями пищевой промышленности. Ими отгружено продукции собственного производства в объеме 17,9 млрд. рублей, или 104,0 % к отгрузке 2013 года. Индекс производства составил 97,3 %.

Увеличилось производство мороженого мяса рыбы на 11,3 %, цельномолочной продукции на 8,8 %, продуктов кисломолочных на 6,7 %, хлеба и хлебобулочных изделий на 15,4 %, вод минеральных в 1,6 раза. Уменьшились объемы производства рыбы холодного копчения (на 55,2 %), рыбных консервов (на 57,9 %).

Объем отгруженных товаров собственного производства по виду деятельности «Производство и распределение электроэнергии, газа и воды» составил 8 326,4 млн. рублей, что на 1,7 % ниже уровня 2013 года в действующих ценах. Производство теплотехники снизилось по сравнению с уровнем прошлого года на 8,7 % и составило 1 729,2 тыс. Гкал, электроэнергии – на 2,2 %. Это связано с экономией энергоресурсов, в том числе за счет установки приборов учета в жилом фонде и на предприятиях городского округа, замены ветхих сетей, а также установки энергосберегающего оборудования.

### 1.4. Инвестиции и строительство

2014 год характеризуется снижением уровня инвестиционной активности. Инвестиции в основной капитал организаций, не относящихся к субъектам малого и среднего предпринимательства, составили 11,1 млрд. рублей против 18,9 млрд. рублей в 2013 году. Ключевым направлением инвестирования в 2014 году стала сфера транспорта и связи.

Петропавловск-Камчатский городской округ продолжает привлекать большую часть инвестиций, вкладываемых в экономику региона. В 2013 году на городской округ пришлось около 52 % инвестиций в основной капитал за счет всех источников финансирования по Камчатскому краю.

Особое внимание в течение 2014 года уделено разработке нормативно-правовой базы и обеспечению внедрения в городском округе Стандарта деятельности органов местного самоуправления по обеспечению благоприятного инвестиционного климата, разработанного автономной некоммерческой организацией «Агентство стратегических инициатив по продвижению новых проектов». В процессе работы рабочей группы по реализации «дорожных карт» и сопровождению инвестиционных проектов на территории городского округа, разработан и утвержден план мероприятий «дорожная карта» по определению механизма формирования благоприятного инвестиционного климата и развития межрегиональных отношений и международных связей Петропавловск-Камчатского городского округа (далее – городской округ) в приоритетных отраслях экономики, предлагающий внедрение в городском округе 13 из 14 требований Стандарта.

Реализацию получили также отдельные мероприятия «дорожной карты» исполнительных органов государственной власти Камчатского края по реализации Инвестиционной стратегии Камчатского края до 2020 года, утвержденной распоряжением Правительства Камчатского края от 30.12.2013 № 843-ПГ, комплекса мер по стимулированию органов местного самоуправления к наращиванию налогового и инвестиционного потенциала, утвержденного распоряжением Правительства Камчатского края от 07.02.2014 № 46-ПГ, отдельные мероприятия по реализации «дорожных карт» национальной предпринимательской инициативы «Улучшение инвестиционного климата в Российской Федерации», утвержденных на федеральном уровне.

Создан Инвестиционный совет при администрации городского округа – общественный консультативно-совещательный орган, работа которого направлена на координацию деятельности органов администрации городского округа по созданию благоприятного инвестиционного климата с учетом интересов предпринимательского сообщества и при активном участии его представителей, инвесторов и иных организаций, заинтересованных в развитии экономики городского округа.

В целях продвижения инвестиционных возможностей и проектов городского округа, обеспечения режима «одного окна» для инвесторов при взаимодействии с органами администрации Петропавловск-Камчатского городского округа, участия в создании проектных команд по поддержке и реализации конкретных инвестиционных проектов, обеспечения доступа к мерам финансовой поддержки инвестиционных проектов, представления интересов городского округа в проектах государственно-частного партнерства, в рамках Инвестиционного форума «Дальний Восток – 2014», проходившего в сентябре прошлого года, администрацией Петропавловск-Камчатского городского округа заключено соглашение с одним из институтов развития Камчатского края – Корпорацией развития Камчатского края.

В рамках первого заседания Инвестиционного совета одобрение предпринимательского сообщества получили «дорожная карта» по определению механизма формирования благоприятного инвестиционного климата и развития межрегиональных отношений и международных связей городского округа в приоритетных отраслях экономики, проект порядка сопровождения инвестиционных и приоритетных инвестиционных проектов, планируемых или реализуемых на территории Петропавловск-Камчатского городского округа, утвержденного постановлением администрации Петропавловск-Камчатского городского округа от 11.02.2015 № 247, а также разработанный совместно с АО «Корпорация развития Камчатского края» проект по созданию промышленного парка «Дальний».

По инициативе администрации городского округа Городской Думой городского округа решением от 17.12.2014 № 633-р утвержден протокол присоединения к инвестиционной декларации Камчатского края, на последней в 2014 году сессии Городской Думы городского округа Глава городского округа выступил с первым ежегодным инвестиционным посланием.

Участие городского округа в международной выставке Российско-Китайское ЭКСПО показало, что и в сфере развития международных связей с китайскими партнерами у Петропавловск-Камчатского городского округа есть свои перспективы.

В целях обеспечения эффективного расходования бюджетных средств на реализацию инвестиционных мероприятий, связанных со строительством, реконструкцией, техническим перевооружением муниципальных капитальных объектов и приобретением в муниципальную собственность объектов недвижимого имущества, в соответствии с требованиями бюджетного законодательства, утверждено постановление администрации городского округа от 05.05.2014 № 1051 Порядок «Об осуществлении капитальных вложений в объекты муниципальной собственности», определяющий порядок принятия решений о предоставлении бюджетных ассигнований на осуществление за счет субсидий из бюджета Петропавловск-Камчатского городского округа капитальных вложений в объекты капитального строительства муниципальной собственности Петропавловск-Камчатского городского округа или приобретение объектов недвижимого имущества в муниципальную собственность Петропавловск-Камчатского городского округа и предоставления указанных субсидий и порядок осуществления и принятия решения о подготовке и реализации бюджетных инвестиций в объекты муниципальной собственности городского округа.

Финансирование капитальных вложений в объекты муниципальной собственности городского округа в 2014 году проходило в процессе реализации мероприятий муниципальных программ и отдельных инвестиционных мероприятий, не включенных в муниципальные программы.

На исполнение инвестиционных мероприятий муниципальных программ в бюджете городского округа было предусмотрено финансирование в сумме 1 336 700,294 тыс. рублей или 46,38 % от общего объема ресурсного обеспечения программ, в том числе по источникам:

Таблица 1.4.1

Наименование источника	Предусмотрено в бюджете, тыс. рублей
- из федерального бюджета	269 736,213
- из краевого бюджета	861 561,083
- из бюджета городского округа	205 402,999

Освоено средств на сумму 1 121 371,215 тыс. рублей.

Основные причинами неполного освоения средств программ в 2014 году продолжают оставаться:

- недобросовестность подрядных организаций при исполнении муниципальных контрактов, необходимых для реализации мероприятий программы;
- несвоевременное предоставление субсидий из краевого и федерального бюджетов на исполнение мероприятий государственных программ Камчатского края, включенных в муниципальные программы городского округа, а также изменение объемов предусмотренного софинансирования в процессе исполнения мероприятий;
- недостатки в планировании мероприятий и определении потребности в необходимом для их исполнения ресурсном обеспечении;
- низкая ответственность исполнителей отдельных мероприятий программ за качество и своевременность их реализации;
- отсутствие четкого взаимодействия между главными распорядителями средств отдельных мероприятий в одной подпрограмме или разных подпрограммах программы, а также с муниципальным заказчиком программы;
- несвоевременное внесение изменений в программы при изменении существенных параметров их реализации;
- заключение муниципальных контрактов со сроком исполнения работ до 31 декабря текущего года, что не позволяет осуществить приемку и оплату произведенных работ в финансовом году, в котором предусмотрены ассигнования на их проведение.

На реализацию 8 инвестиционных мероприятий, не включенных в программы, освоение бюджетных средств составило 196 755,913 тыс. рублей или 83,2 % от предусмотренного объема финансирования.

По предварительным данным, за прошедший год объем выполненных работ по виду деятельности «Строительство» сложился на уровне 11,4 млрд. рублей, что в сопоставимых ценах на 10,9 % меньше, чем в 2013 году.



Рис. 1.4.1. Объем работ по виду деятельности «Строительство» в Петропавловск-Камчатском городском округе за 2006-2014 годы, млрд. руб.

На территории Петропавловск-Камчатского городского округа в 2014 году построено 77 жилых домов общей площадью 59,4 тысяч кв.м., что на 1,8 тысячи кв. метров больше, чем в 2013 году.

С начала года введены в эксплуатацию следующие объекты производственно-технического назначения и социальной сферы: водопроводные сети, протяженностью 1,4 км, новые торговые предприятия общей площадью 6,4 тыс. кв. метров, рынки и павильоны на 320 торговых мест, автомобильный центр площадью 4 119 кв. метров, детский сад на 220 мест.

### 1.5 Муниципальные программы

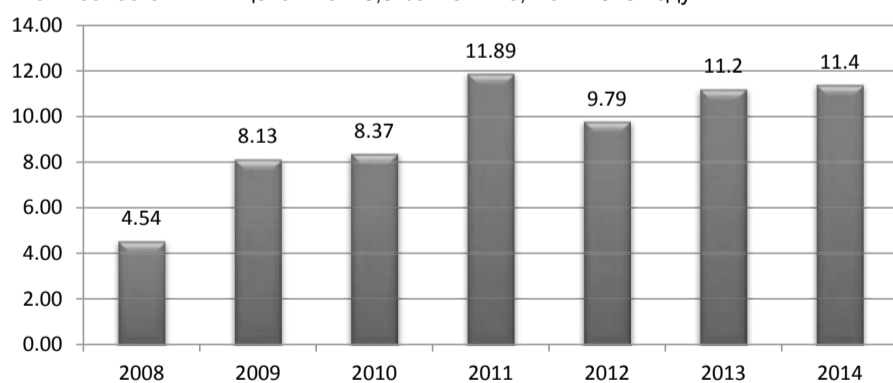
В 2014 году органами администрации Петропавловск-Камчатского городского округа начато исполнение программных и инвестиционных мероприятий, включенных в 25 подпрограмм 9 муниципальных программ городского округа, срок реализации которых предусмотрен на период 2014-2017 годов.

Решением Городской Думы Петропавловск-Камчатского городского округа от 27.12.2013 № 176-нд «О бюджете Петропавловск-Камчатского городского округа на 2014 год и плановый период 2015-2016 годов» на реализацию программ

в 2014 году предусмотрены ассигнования в сумме 2 882 339,459 тыс. рублей, в том числе: 313 718,651 тыс. рублей – средства федерального бюджета; 1 684 260,337 тыс. рублей – средства краевого бюджета; 884 360,472 тыс. рублей – средства бюджета городского округа.

По данным муниципальных заказчиков программ освоение средств составило 2 557 798,901 тыс. рублей (88,7 % от объема ассигнований, утвержденных в бюджете городского округа), в том числе: 205 865,748 тыс. рублей (65,62 %) – средства федерального бюджета; 1 540 852,526 тыс. рублей (91,49 %) – средства краевого бюджета; 809 810,122 тыс. рублей (91,57 %) – средства бюджета городского округа.

В соответствии с пунктом 2.6 Порядка проведения оценки эффективности реализации муниципальных и ведомственных целевых программ, утвержденного постановления администрации городского округа от 27.06.2013 № 1842 проведена итоговая оценка эффективности реализации муниципальных программ в 2014 году, в результате которой определена высокая эффективность реализации 3 муниципальных программ («Реализация экономической политики, инвестиционной, межрегиональной и международной деятельности Петропавловск-Камчатского городского округа»; «Реализация государственной национальной политики и укрепление гражданского единства в Петропавловск-Камчатском городском округе»; «Совершенствование системы муниципального управления Петропавловск-Камчатского городского округа»), оптимальная – 4 муниципальных программ («Развитие образования и социальная поддержка граждан в Петропавловск-Камчатском городском округе»; «Создание условий для развития культуры, спорта и молодежной политики в Петропавловск-Камчатском городском округе»; «Энергоэффективность, развитие энергетики и коммунального хозяйства, обеспечение жителей Петропавловск-Камчатского городского округа коммунальными услугами, услугами по благоустройству территории и охрана окружающей среды»; «Обеспечение защиты населения от чрезвычайных ситуаций и совершенствования гражданской обороны, профилактики правонарушений, экстремизма, терроризма и асоциальных явлений в Петропавловск-Камчатском городском округе») и низкая – 2 муниципальных программ («Развитие транспортной системы Петропавловск-Камчатского городского округа» и «Обеспечение доступным и комфортным жильем жителей Петропавловск-Камчатского городского округа»).

## 2. БЮДЖЕТ ГОРОДСКОГО ОКРУГА

### 2.1. Общие характеристики бюджета городского округа

Бюджет Петропавловск-Камчатского городского округа (далее – городского округа) за 2014 год исполнен:

- по доходам на 97,5 процентов, при уточненном плане 12 011,5 млн. рублей, фактическое поступление доходов составило 11 713,9 млн. рублей;
- по расходам на 96,0 процентов, при уточненном плане 12 137,1 млн. рублей, фактические расходы составили 11 646,4 млн. рублей;
- при плановом бюджетном дефиците 125,6 млн. рублей, фактически сложился профицит в сумме 67,5 млн. рублей.

#### Сведения об исполнении бюджета городского округа за 2014 год (млн. рублей)

Таблица 2.1.1

	Уточненный план	Исполнено	% исполнения
Доходы	12 011,5	11 713,9	97,5
Расходы	12 137,1	11 646,4	96,0
Дефицит (профицит)	-125,6	67,5	-



Рис. 2.1.1. Сведения об исполнении бюджета городского округа за 2014 год (млн. рублей)

Объем поступлений в доходную часть бюджета городского округа в 2014 году по отношению к 2013 году увеличился на 1 044,9 млн. рублей, или на 9,8 процента, расходы бюджета городского округа увеличены на 796,5 млн. рублей, или на 7,3 процента. По отношению к показателям 2010 года рост доходной части составил 4 101,6 млн. рублей, или 53,9 процентов, что сказалось на исполнении бюджета городского округа по расходам, рост которых составил 3 758,9 млн. рублей, или на 47,7 процентов.

#### Сведения об исполнении бюджета городского округа в 2010–2014 годах (млн. рублей)

Таблица 2.1.2

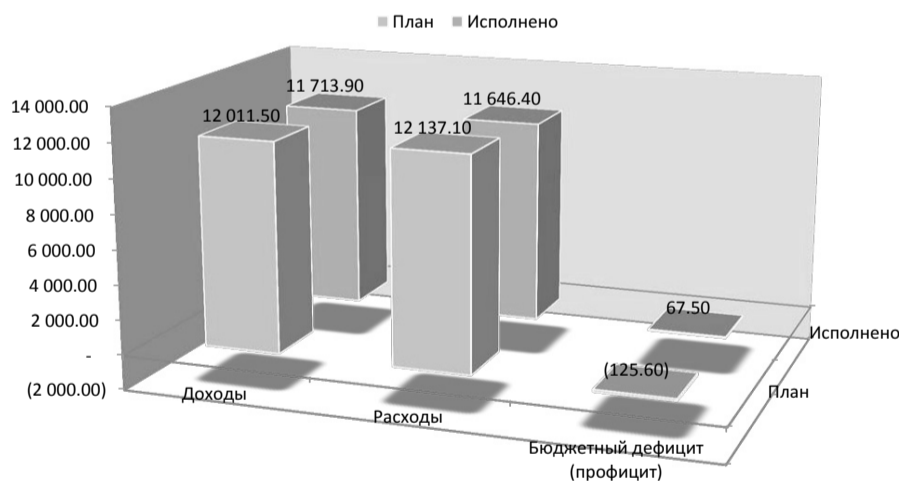
	2010	2011	2012	2013	2014
Доходы	7 612,3	10 128,8	10 678,0	10 669,0	11 713,9
прирост к предыдущему году (млн. рублей)	1 183,6	2 516,6	549,1	-9,0	1 044,9
темпы роста к предыдущему году (%)	18,4	33,1	5,4	-0,1	9,8
Расходы	7 887,5	9 956,8	11 009,5	10 849,9	11 646,4
прирост к предыдущему году (млн. рублей)	1 301,4	2 069,3	1 052,7	-159,6	796,5
темпы роста к предыдущему году (%)	19,8%	26,2%	10,6%	-1,4%	7,3%





Рис. 2.1.2 Доходы и расходы бюджета городского округа в динамике 2010–2014 годов (млн. рублей)

В 2014 году бюджет городского округа по доходам исполнен на 97,5 процентов. При уточненном плане по доходам в объеме 12 011,5 млн. рублей, в бюджет городского округа поступило 11 713,9 млн. рублей. План по доходам не выполнен на 297,6 млн. рублей или на 2,5 процента, в том числе за счет неисполнения:

- плановых показателей поступлений по налоговым и неналоговым доходам в сумме 19,7 млн. рублей;
- плановых показателей по безвозмездным поступлениям от других бюджетов бюджетной системы Российской Федерации в сумме 278,5 млн. рублей.

При плане поступлений налоговых и неналоговых доходов в объеме 4 331,9 млн. рублей, исполнение составило 4 312,1 млн. рублей или 99,6 процентов к плановым показателям 2014 года. Плановые показатели по налоговым доходам не исполнены на 45,6 млн. рублей или на 1,2 процента, по неналоговым доходам перевыполнены на 25,9 млн. рублей или на 5,4 процента.

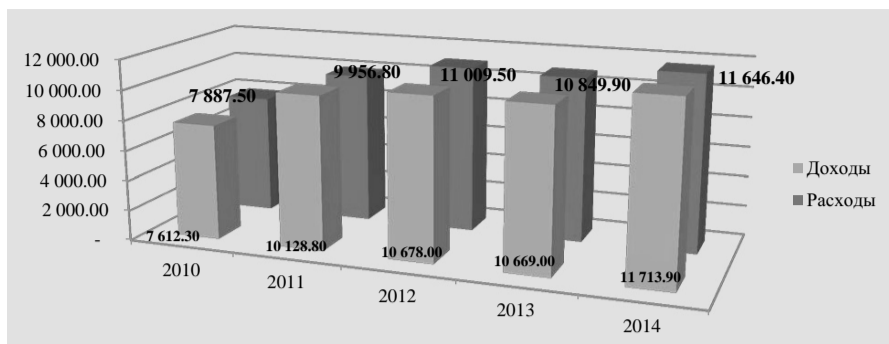
Неисполнение плановых показателей по налоговым доходам обусловлено, в основном, неисполнением плана по налогу на доходы физических лиц (один из основных бюджетнообразующих налогов) на 49,0 млн. рублей или на 1,9 процента.

Согласно сведениям Инспекции Федеральной налоговой службы по г. Петропавловск-Камчатскому от 05.02.2015 № 07-07-02/02324, неисполнение плановых показателей обусловлено замедлением темпа роста поступлений налога, в среднем на 12 процентных пунктов к уровню 2013 года, в том числе государственного управления и обеспечения военной безопасности на 14,6 процентных пункта.

Перевыполнение плановых показателей поступлений по неналоговым доходам обусловлено перевыполнением:

- по доходам от использования имущества, находящегося в муниципальной собственности на 7,9 млн. рублей;
- по платежам при пользовании природными ресурсами на 5,3 млн. рублей;
- по доходам от продажи материальных и нематериальных активов на 4,0 млн. рублей;
- по штрафам, санкциям, возмещению ущерба в бюджет Петропавловск-Камчатского городского округа на 8,0 млн. рублей.

Фактический объем безвозмездных поступлений от других бюджетов бюджетной системы Российской Федерации составил 96,4 процентов от плановых бюджетных назначений. Исполнение плановых показателей поступлений составило:

- по субсидиям бюджетам муниципальных образований – 91,1 процент;
- по субвенциям бюджетам городских округов – 99,3 процента;
- по иным межбюджетным трансфертам – 99,7 процентов.

Дотации поступили в бюджет Петропавловск-Камчатского городского округа в полном объеме.

**Исполнение бюджета городского округа по доходам в 2014 году (млн. рублей)**

Таблица 2.1.3

Наименование	Уточненный план	Исполнено	Отклонения	
			в млн. рублей	в %
Налоговые и неналоговые доходы	4 331,9	4 312,2	-19,7	-0,5
Безвозмездные поступления	7 679,6	7 401,8	-277,8	-3,6
в том числе: безвозмездные поступления от других бюджетов бюджетной системы Российской Федерации	7 683,6	7 405,2	-278,4	-3,6
Всего доходов:	12 011,5	11 713,9	-297,6	-2,5

**Доходы бюджета городского округа в динамике 2010-2014 годов (млн. рублей)**

Таблица 2.1.4

	2010	2011	2012	2013	2014
1. Налоговые и неналоговые доходы	3 574,8	3 983,3	4 282,3	4 807,1	4 312,2
рост (снижение) к предыдущему году в млн. рублей	466,3	408,5	299,0	524,8	-494,9
рост (снижение) к предыдущему году в %	15,0	11,4	7,5	12,3	-10,3
2. Безвозмездные поступления	3 757,0	5 870,7	6 421,9	5 861,9	7 401,8
рост к предыдущему году в млн. рублей	660,8	2 113,7	551,2	-560,0	1 539,90
рост к предыдущему году в %	21,0	56,3	9,4	-8,7	26,3
3. Доходы от приносящей доход деятельности	280,5	274,8	-26,2	0,0	0,0
рост к предыдущему году в млн. рублей	56,5	-5,7	0,0	0,0	0,0
рост к предыдущему году в %	25,2	-2,0	0,0	0,0	0,0
ВСЕГО доходов	7 612,3	10 128,8	10 678,0	10 669,0	11 713,9
рост к предыдущему году в млн. рублей	1 183,6	2 516,6	549,2	-9,0	1 044,9
рост к предыдущему году в %	18,4	33,1	5,4	-0,1	9,8



Рис. 2.1.3 Доходы бюджета городского округа в динамике 2010-2014 годов (млн. рублей)

В целом, доходы бюджета Петропавловск-Камчатского городского округа в 2014 году по сравнению с фактическим исполнением за 2013 год увеличились на 9,8 процентов, в том числе:

- по налоговым и неналоговым доходам снизились на 10,3 процента. Основное влияние на снижение поступлений оказало снижение норматива зачисления (в связи с изменениями бюджетного законодательства) по налогу на доходы физических лиц в бюджет Петропавловск-Камчатского городского округа с 41,7 процентов (в 2013 году) до 31,7 процента (в 2014 году). Налог на доходы физических лиц является одним из основных бюджетнообразующих налогов (доля в общем объеме налоговых и неналоговых доходов – 60,0 процентов, в объеме налоговых доходов – 68,0 процентов). Негативным влиянием на рост поступлений налога на доходы физических лиц и основным фактором замедления темпа роста поступлений в 2014 году (согласно сведениям Инспекции Федеральной налоговой службы по г. Петропавловску-Камчатскому) явилось приостановление с 01.01.2014 до 01.01.2015 индексации заработной платы работникам бюджетной сферы, федеральным государственным служащим, военнослужащим и сотрудникам правоохранительных органов;
- по безвозмездным поступлениям от других бюджетов бюджетной системы Российской Федерации увеличились на 26,1 процента, в том числе:

- по дотациям в 3,7 раза;
- по субсидиям снизились на 2,1 процента;
- по субвенциям увеличились в 1,4 раза (в том числе, в связи с передачей государственных полномочий с краевого уровня на уровень бюджета городского округа);
- по иным межбюджетным трансфертам увеличились в 1,7 раза.

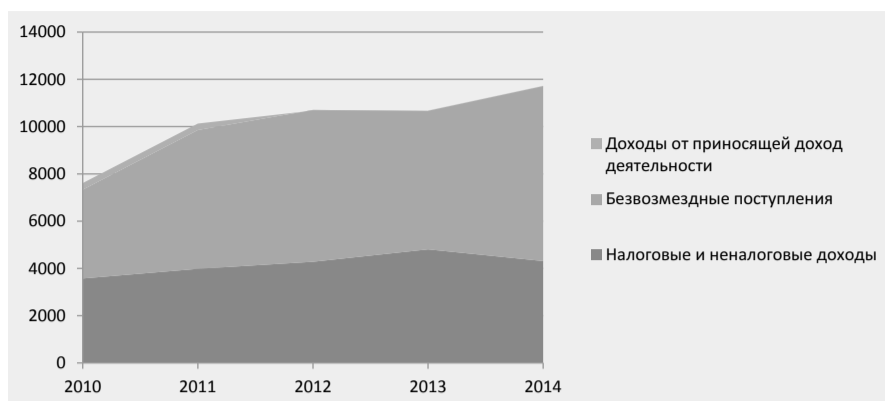

Рис. 2.1.4 Структура собственных доходов бюджета городского округа в 2014 году

В отчетном финансовом году доходов местного бюджета городского округа получено на 494,9 млн. рублей, или на 10,3 процентов меньше, чем в 2013 году.

- Основные налоговые поступления сложились за счет следующих источников:
- налога на доходы физических лиц – 2 578,4 млн. рублей;
  - налога на прибыль организаций – 338,2 млн. рублей;
  - налогов на совокупный доход – 572,5 млн. рублей;
  - налогов на имущество – 246,7 млн. рублей.

**2.2. Налог на доходы физических лиц**

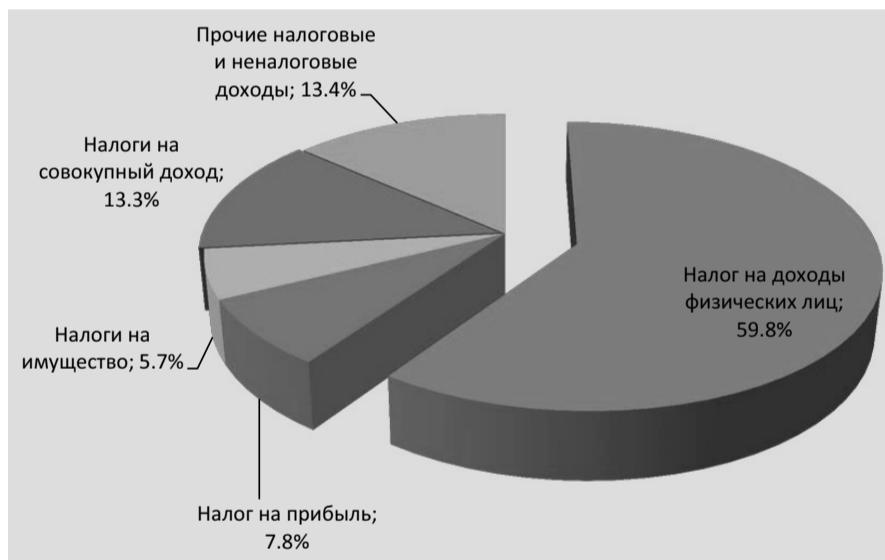
По итогам отчетного финансового года, исполнение поступлений по налогу на доходы физических лиц составило 98,1 процента, что меньше плановых назначений на 49,0 млн. рублей, снижение к фактическому поступлению за 2013 год – 662,0 млн. рублей или 20,4 процентов. На снижение поступлений значительное влияние оказало:

- снижение норматива зачисления (в связи с изменениями бюджетного законодательства) по налогу на доходы физических лиц в бюджет Петропавловск-Камчатского городского округа с 41,7 процентов (в 2013 году) до 31,7 процента (в 2014 году);
- приостановление с 01.01.2014 до 01.01.2015 индексации заработной платы работникам бюджетной сферы, федеральным государственным служащим, военнослужащим и сотрудникам правоохранительных органов;
- поступление налога на доходы физических лиц в конце 2014 года в гораздо меньшем объеме, чем в 2013 году (из-за складывающейся в целом экономической ситуации в стране).

В приведенной ниже таблице «Динамика налога на доходы физических лиц 2010-2014 годов» отражен рост налога с 2010 года.

**Динамика налога на доходы физических лиц 2010-2014 годов (млн. рублей)**

Таблица 2.2.1

Год	Объем поступлений	Прирост к предыдущему году (в %)	Доля в налоговых и неналоговых доходах
2010	2 225,6	13,1	62,3
2011	2 425,4	9,0	60,9

Год	Объем поступлений	Прирост к предыдущему году (в %)	Доля в налоговых и неналоговых доходах
2012	2 779,2	14,6	64,9
2013	3 240,4	16,6	67,4
2014	2 578,4	-20,4	59,8

Рост объемов поступления по налогу на доходы физических лиц с 2010 по 2014 год, составил 352,8 млн. руб., по отношению к 2013 году – снижение на 662,0 млн. рублей.

Необходимо отметить, что Межведомственная комиссия в течение 2014 года продолжала свою работу по обеспечению своевременной выплаты заработной платы и содействию в осуществлении контроля за полнотой уплаты налогов (сборов) в бюджеты всех уровней и в государственные внебюджетные фонды проводилась большая работа по легализации заработной платы и доведения уровня выплачиваемой заработной платы индивидуальными предпринимателями до прожиточного минимума среднеотраслевой величины.

### 2.3 Налог на прибыль организаций

В 2014 году поступления по налогу на прибыль организаций составило 338,2 млн. рублей, или в размере 101,3 процентов к плановым назначениям, перевыполнение плановых показателей составило 4,2 млн. рублей, рост к фактическому исполнению за 2013 год составил 139,4 процента.

На перевыполнение плановых показателей оказало влияние исчисление и оплата организациями от прибыли, полученной при проведении финансовых операций по разовым сделкам с ценными бумагами. Удельный вес поступлений по налогу на прибыль организаций в общем объеме налоговых и неналоговых доходов увеличился в 2014 году по сравнению с 2013 годом (5,1 процент) до 7,8 процентов.

#### Динамика налога на прибыль организаций 2010-2014 годов (млн. рублей)

Таблица 2.3.1

Наименование платежей	Объем поступлений	Прирост к предыдущему году (в %)	Доля в налоговых и неналоговых доходах
2010	292,8	83,8	8,2
2011	359,1	22,6	9,0
2012	411,5	14,6	9,6
2013	242,7	-41,0	5,1
2014	338,2	39,4	7,8

В динамике ряда лет, поступления по налогу на прибыль по сравнению с 2010 годом увеличились на 45,4 млн. рублей (или на 15,5 процентов). Поступление налога на прибыль организаций в 2014 году по сравнению с 2013 годом увеличилось на 95,5 млн. рублей или на 39,4 процента.

### 2.4. Налоги на совокупный доход

В 2014 году от уплаты налогов на совокупный доход в бюджет Петропавловск-Камчатского городского округа поступило 572,5 млн. рублей. Исполнение к плановым показателям составило 100,0 процентов.

#### Динамика налога на совокупный доход 2010-2014 годов (млн. рублей)

Таблица 2.4.1

Наименование платежей	2010	2011	2012	2013	2014
<b>Налоги на совокупный доход-всего:</b>	379,3	429,7	493,8	535,8	572,5
Прирост к предыдущему году (в %)	29,3	13,3	14,9	8,5	6,9
Единый налог, взимаемый в связи с применением упрощенной системы налогообложения	94,7	108,3	135,4	150,2	157,2
Прирост к предыдущему году (в %)	52,3	14,3	25,0	11,0	4,6
Единый налог на вмененный доход для отдельных видов деятельности	274,6	315,15	341,2	341,8	349,1
Прирост к предыдущему году (в %)	21,8	14,8	8,3	0,2	2,1
Единый сельскохозяйственный налог	9,9	6,24	17,2	39,8	60,0
Прирост к предыдущему году (в %)	81,5%	-37,1%	в 2,8 раза	в 2,3 раза	в 1,5 раза
Налог, применяемый в связи с применением патентной системой налогообложения	0	0	0	4,0	6,1
Прирост к предыдущему году (в %)	0	0	0	0	в 1,5 раза

В течение ряда лет поступления по налогам на совокупный доход стабильно растут. Увеличение объема поступлений по данным налогам по сравнению с 2013 годом составило 36,7 млн. рублей, или 6,9 процентов. По сравнению с показателями 2010 года рост составил 193,2 млн. рублей, или 150,9 процентов.

Удельный вес поступлений по налогам на совокупный доход в общем объеме налоговых и неналоговых доходов в 2014 году по сравнению с 2013 годом увеличился с 11,2 процентов до 13,3 процентов.

Согласно статье 61.2 Бюджетного кодекса РФ в бюджеты городских округов зачисляются налоговые доходы от следующих местных налогов, устанавливаемых представительными органами городских округов в соответствии с законодательством Российской Федерации о налогах и сборах:

- земельного налога – по нормативу 100 %;
- налога на имущество физических лиц – по нормативу 100 %.

### 1.4. Динамика местных налогов 2010-2014 годов (млн. рублей)

Таблица 2.5.1

Наименование платежей	2010	2011	2012	2013	2014
Налог на имущество физических лиц	30,3	22,05	29,5	32,3	35,5

Наименование платежей	2010	2011	2012	2013	2014
прирост к предыдущему году (в %)	9,1	-27,2	33,8	9,7	9,9
Земельный налог	103,7	189,72	127,3	165,2	211,2
прирост к предыдущему году (в %)	71,1	82,9	-32,9	29,8	27,9



Рис. 2.5.1 Динамика местных налогов 2010-2014 годов (млн. рублей)

Причинами увеличения поступлений по налогу на имущество физических лиц и земельному налогу является:

- вовлечение в налогообложение новых объектов;
- переоценка кадастровой стоимости земельных участков;
- работа налоговой инспекции по верификации объектов имущества с базами данных регистрирующих органов;
- улучшение качества работы с задолженностью налогоплательщиков;
- расширение пакета услуг через интернет сервисы налоговой службы, позволяющие налогоплательщикам в максимально удобном для них формате исполнять обязанность по уплате налоговых платежей.

### 2.6 Неналоговые доходы

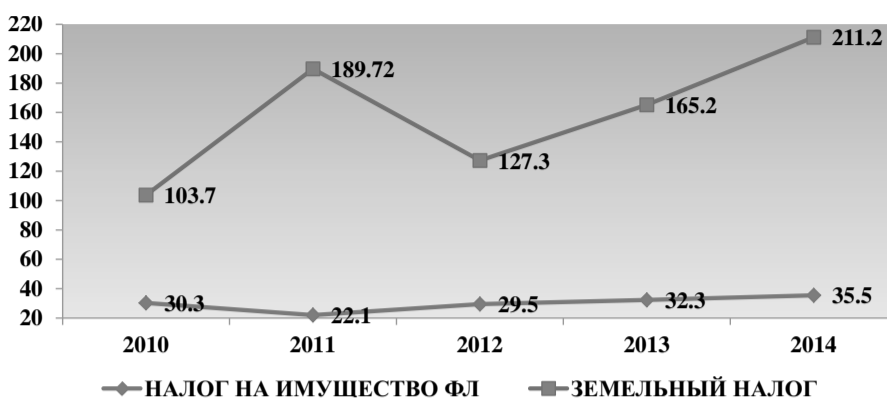
Поступления по неналоговым доходам в бюджет городского округа в 2014 году исполнены на 105,4 процентов, перевыполнение плановых показателей поступлений – 25,9 млн. рублей.

#### Исполнение бюджета городского округа по неналоговым доходам бюджета городского округа (млн. рублей)

Таблица 2.6.1

Показатель	Годовые назначения	Исполнено	Отклонения	
			в млн. рублей	в %
Доходы от использования имущества, находящегося в государственной и муниципальной собственности	315,8	323,7	+7,9	+2,5
Платежи при пользовании природными ресурсами	8,3	13,6	+5,3	в 1,6 раза
Доходы от оказания платных услуг и компенсации затрат государства	22,4	23,1	+0,7	+3,1
Доходы от продажи материальных и нематериальных активов	42,5	46,5	+4,0	+9,4
Штрафы, санкции, возмещение ущерба	92,2	100,2	+8,0	+8,7
Прочие неналоговые доходы	-0,1	-0,1	0,0	0,0
Всего:	481,1	507,0	+25,9	+5,4

Плановые показатели по доходам от использования имущества, находящегося в государственной и муниципальной собственности в общем объеме перевыполнены на 7,9 млн. рублей, в том числе:

- по доходам, получаемым в виде арендной платы за земельные участки, государственная собственность на которые не разграничена и по земельным участкам, находящимся в собственности городского округа, перевыполнены на 24,4 млн. рублей, в связи с увеличением кадастровой стоимости земельных участков, погашением в большем объеме задолженности прошлых лет, поступлений по исполнительным листам;
- по плате за установку рекламных конструкций на 3,2 млн. рублей, в связи со значительным увеличением размера платы за право заключения договоров на установку и эксплуатацию рекламных конструкций на территории Петропавловск-Камчатского городского округа по итогам проведенных аукционов, по сравнению с начальной ценой права, а также внесением владельцами рекламных конструкций платежей по договорам, утратившим силу;
- по аренде имущества, находящегося в собственности городского округа не выполнены на 10,5 млн. рублей, вследствие не поступивших сумм в счет погашения задолженности ОАО «Камчатскэнерго».
- по плате за наем жилых помещений плановые показатели не выполнены на 9,5 млн. рублей, в связи с низкой платежеспособностью населения.

Перевыполнение плановых показателей по платежам при пользовании природными ресурсами в размере 5,3 млн. рублей обусловлено погашением недоимки прошлых лет, увеличением уплаты административных штрафов за несанкционированное размещение отходов, выявленных в ходе внеплановых рейдовых мероприятий Управлением Федеральной службы по надзору в сфере природопользования по Камчатскому краю, в четвертом квартале 2014 года;

Перевыполнение плановых показателей по доходам от продажи материальных и нематериальных активов в сумме 4,0 млн. рублей, обусловлено исполнением обязательств покупателями по уплате выкупной цены по договорам купли-продажи земельных участков в ускоренный срок и фактическим поступлением денежных средств в последние дни декабря 2014 года.

### 2.7. Межбюджетные трансферты

В 2014 году в бюджет городского округа при уточненных плановых назначениях в объеме 7 683,6 млн. рублей из краевого бюджета перечислено 7 405,2 млн. рублей, или 96,4 процентов. Сведения об исполнении плановых назначениях по видам финансовой помощи изложены в следующей таблице.



Рис. 2.7.1. Сведения о перечислении в бюджет городского округа безвозмездных поступлений в 2014 году

Таблица 2.7.1 (млн. рублей)

Наименование	Уточненный план	Исполнено	Отклонения	
			в млн. рублей	в %
Дотации от других бюджетов бюджетной системы Российской Федерации	605,2	605,2	0,0	0,0
Субсидии бюджетам муниципальных образований (межбюджетные субсидии)	2 806,6	2 556,3	-250,3	-8,9
Субвенции бюджетам муниципальных образований	4 048,0	4 020,4	-27,6	-0,7
Иные межбюджетные трансферты	223,8	223,2	-0,6	-0,3
Доходы бюджетов бюджетной системы РФ от возврата организациями остатков субсидий, субвенций и иных межбюджетных трансфертов, имеющих целевое назначение, прошлых лет	0,8	1,5	+0,7	в 1,9 раза
Возврат остатков субсидий, субвенций и иных межбюджетных трансфертов, имеющих целевое назначение, прошлых лет	-4,8	-4,8	0,0	0,0
<b>Всего:</b>	<b>7 679,6</b>	<b>7 401,8</b>	<b>-277,8</b>	<b>-3,6</b>

Поступление безвозмездных поступлений в бюджет городского округа в общем объеме по сравнению с 2013 годом увеличилось на 1 539,9 млн. рублей или на 26,3 процентов. Удельный вес безвозмездных поступлений в бюджет городского округа в 2014 году по сравнению с 2013 годом (54,9 процента) увеличился до 63,2 процентов или на 8,3 процента.

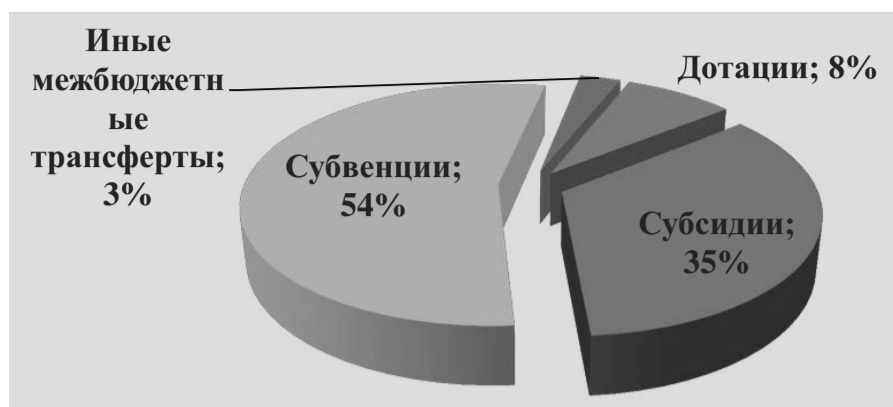
Исполнение плановых показателей составило, в том числе:

- по дотациям – 100,0 процентов;
- по субсидиям – 91,1 процентов (неисполнение – 250,3 млн. рублей);
- по субвенциям – 99,3 процентов (неисполнение – 27,6 млн. рублей);
- по иным межбюджетным трансфертам – 99,7 процентов (неисполнение – 0,6 млн. рублей).

Доходная часть бюджета городского округа в 2014 году по сравнению с фактическим исполнением за 2013 год увеличилась на 1 044,9 млн. рублей или на 9,8 процентов, в том числе, по налоговым и неналоговым доходам уменьшилась на 494,9 млн. рублей или на 10,3 процента, по безвозмездным поступлениям от других бюджетов бюджетной системы Российской Федерации увеличилась на 1 531,3 млн. рублей или на 26,1 процент.

### 2.8. Расходы

Исполнение бюджета городского округа по расходам в 2014 году при уточненных плановых назначениях 12 137,1 млн. рублей составило 11 646,4 млн. рублей или 96,0 процентов.

Исполнение бюджета Петропавловск-Камчатского городского округа за 2014 год характеризуется стабильным исполнением текущих расходных обязательств в целях обеспечения жизнедеятельности города и снижением кредиторской задолженности.

#### Исполнение бюджета городского округа по расходам в 2014 году (млн. рублей)

Таблица 2.8.1

Наименование	План	Отчет	% исполнения
Общегосударственные вопросы	823,7	795,9	96,6
Национальная безопасность и правоохранительная деятельность	70,1	65,0	92,7
Национальная экономика	2 154,7	2 056,0	95,4
Жилищно-коммунальное хозяйство	1 730,5	1 577,7	91,2
Образование	5 504,0	5 364,8	97,5
Культура, кинематография	227,6	184,1	80,9
Здравоохранение	166,1	166,1	100,0
Социальная политика	1 215,4	1 193,8	98,2
Физическая культура и спорт	72,6	72,1	99,3
Средства массовой информации	4,4	4,4	100,0
Обслуживание муниципального долга	167,9	166,5	99,1
<b>Всего расходов</b>	<b>12 137,1</b>	<b>11 646,4</b>	<b>96,0</b>

Анализируя исполнение бюджета городского округа за 2010–2014 годы следует отметить, что расходы на «образование», «культуру», «здравоохранение и спорт», «социальную политику» имеют ежегодную динамику к увеличению, в целом за период с 2010 года по 2014 год указанные расходы увеличились на 1 667,8 млн. рублей, или в 1,3 раза.

В общем объеме расходов удельный вес указанных расходов в течение последних пяти лет занимает наибольший объем – свыше 59 процентов.

Расходы на жилищно-коммунальное хозяйство, транспорт и дорожное хозяйство на протяжении ряда лет сохраняют долевое соотношение в общей структуре расходов более 21 процент. По сравнению с 2010 годом доля указанных расходов в общем объеме расходов выросла на 6,4 процента и составила 28 процентов, при этом абсолютный рост расходов составил 1 550,2 млн. рублей или в 1,9 раза.

В общем объеме расходов бюджета городского округа в 2014 году наибольший удельный вес составляли затраты на:

- социальную сферу – 59,3 процента;
- жилищно-коммунальное хозяйство (транспорт и дорожное хозяйство) – 28 процентов;
- прочие отрасли – 12,1 процента.

### 2.9. Структура расходов бюджета городского округа в 2014 году



Рис. 2.9.1. Структура расходов бюджета городского округа в 2014 году

Финансирование расходов по отрасли «образование» в основном производится за счет средств краевого бюджета, в 2014 году было израсходовано 3 619,4 млн. рублей. Рост расходов на образование составил 474,8 млн. рублей при росте доли «образования» в общей структуре расходов на 1 процент.

Расходы на «социальную политику» и «культуру» в 2014 году увеличились на 50,5 млн. рублей или на 3,8 процента.

#### Основные показатели расходной части исполнения бюджета городского округа в динамике 2010-2014 годов (млн. рублей)

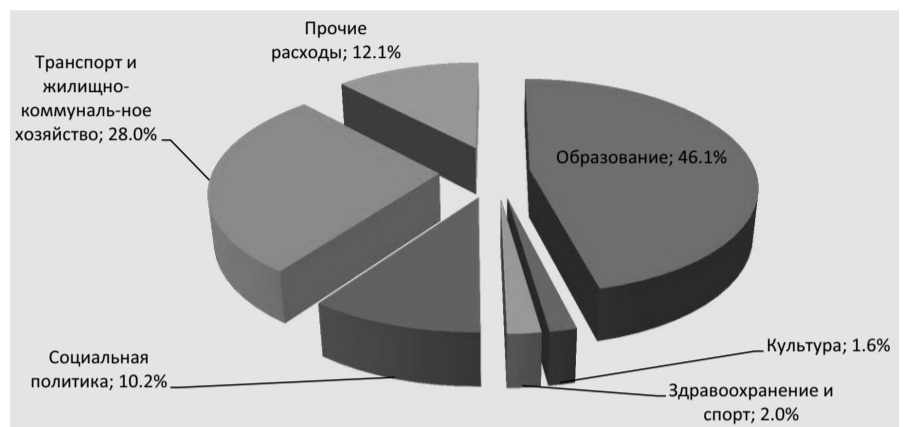
Таблица 2.9.1

Наименование	2010		2011		2012		2013		2014	
	Исполнение	Доля в общем объеме расходов (%)	Исполнение	Доля в общем объеме расходов (%)	Исполнение	Доля в общем объеме расходов (%)	Исполнение	Доля в общем объеме расходов (%)	Исполнение	Доля в общем объеме расходов (%)
Образование	3113,2	39,5	3 852,5	38,7	4 157,7	37,8	4 890,0	45,1	5 364,8	46,1
Культура	106,1	1,3	92,9	0,9	111,9	1,0	165,2	1,5	184,1	1,6
Здравоохранение и спорт	1 015,8	12,9	1 440,5	14,5	1 264,7	11,5	155,5	1,5	238,2	2,0
Социальная политика	1 005,9	12,8	1 012,6	10,2	998,5	9,1	1 162,2	10,7	1 193,8	10,2
Транспорт и жилищно-коммунальное хозяйство	1 706,4	21,6	2 638,0	26,5	3 570,2	32,4	3 317,2	30,6	3 256,6	28
в том числе:										
жилищно-коммунальное хозяйство	825,8	10,5	776,0	7,8	1 535,8	14,0	992,8	9,2	1 092,2	9,4
благоустройство, дорожное хозяйство	784,5	9,9	1 683,2	16,9	1 840,1	16,7	2 118,1	19,5	1 929,4	16,6
транспорт	96,1	1,2	178,8	1,8	194,3	1,7	206,3	1,9	235,0	2,0
Прочие расходы	940,1	11,9%	920,2	9,2	906,4	8,2	1159,9	10,6	1 409,0	12,1
<b>ИТОГО расходов</b>	<b>7 887,5</b>	<b>100,0</b>	<b>9 956,8</b>	<b>100,0</b>	<b>11 009,5</b>	<b>100,0</b>	<b>10 850,0</b>	<b>100,0</b>	<b>11 646,4</b>	<b>100,0</b>



Рис. 2.9.2. Основные показатели расходной части исполнения бюджета городского округа в 2014 году (млн. рублей)

Основная часть расходов бюджета городского округа 6 209,3 млн. рублей, или 53,3 процента направляется на выплату приоритетных (первоочередных) расходов – заработную плату, начисления на выплаты по оплате труда, проезд в отпуск, оплату коммунальных услуг и социальные выплаты.

По сравнению с 2010 годом указанные расходы увеличились на 1 639,2 млн. рублей, или в 1,3 раза.

Расходы капитального характера в 2014 году по отношению к 2013 году снизились на 80,9 млн. рублей, или на 5,8 процента.

#### Динамика расходов бюджета городского округа в 2010-2014 годах (млн. рублей)

Таблица 2.9.2

Наименование	2010	2011	2012	2013	2014
<b>Всего расходов</b>	<b>7 887,5</b>	<b>9 956,8</b>	<b>11 009,5</b>	<b>10 850,0</b>	<b>11 646,4</b>
Оплата труда с начислениями	3 211,3	3 540,9	3 767,9	4 063,7	4 622,1
Коммунальные услуги	386,3	316,7	343,4	311,1	311,3
Социальные выплаты	972,5	1 022,9	1 127,7	1 205,8	1 275,9
доля приоритетных расходов в общем объеме расходов	57,9%	49,0%	47,6%	51,4%	53,3%
Капитальные расходы	335,4	800,8	1 336,0	1 399,0	1 318,1
доля капитальных расходов в общем объеме расходов	4,3%	8,0%	12,1%	12,9%	11,3%
Прочие расходы	2 982,0	4 275,5	4 345,5	3 870,4	4 119,0
доля прочих расходов в общем объеме расходов	37,8%	43%	40,3%	35,7%	35,4%



Рис. 2.9.3. Расходы бюджета городского округа в динамике 2010-2014 годов

В течение 2014 года на территории Петропавловск-Камчатского городского округа реализовывалось 9 муниципальных программ (далее – МП), в том числе:

МП «Развитие образования и социальная поддержка граждан в Петропавловск-Камчатском городском округе»;

МП «Обеспечение доступным и комфортным жильем жителей Петропавловск-Камчатского городского округа»;

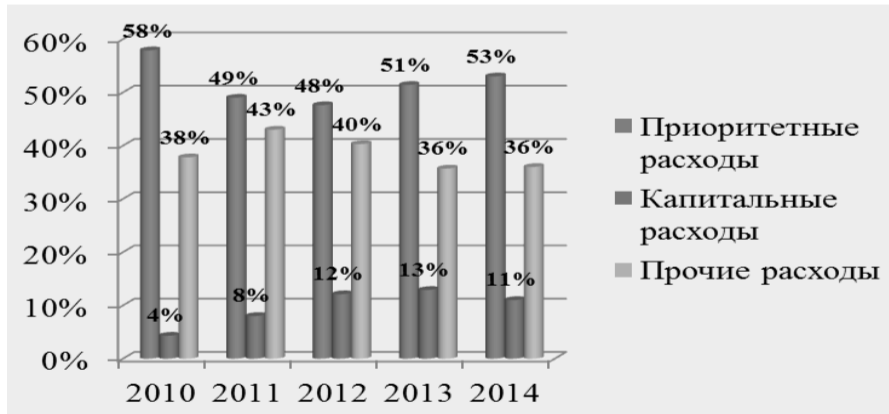
МП «Энергоэффективность, развитие энергетики и коммунального хозяйства, обеспечение жителей Петропавловск-Камчатского городского округа коммунальными услугами, услугами по благоустройству территории и охрана окружающей среды»;

МП «Обеспечение защиты населения от чрезвычайных ситуаций и совершенствования гражданской обороны, профилактика правонарушений, экстремизма, терроризма и асоциальных явлений в Петропавловск-Камчатском городском округе»;

МП «Создание условий для развития культуры, спорта и молодежной политики в Петропавловск-Камчатском городском округе»;

МП «Развитие транспортной системы Петропавловск-Камчатского городского округа»;

МП «Реализация экономической политики, инвестиционной, межрегиональной и международной деятельности Петропавловск-Камчатского городского округа»;

МП «Реализация государственной национальной политики и укрепление гражданского единства в Петропавловск-Камчатском городском округе»;

МП «Совершенствование системы муниципального управления Петропавловск-Камчатского городского округа»;

#### Финансовое обеспечение реализации муниципальных программ в 2014 году (млн. рублей)

Таблица 2.9.3

Наименование источника финансового обеспечения	Плано-вый объем ассигнований	Доля в общем объеме МП, %	Фактически исполнено	Доля в общем объеме МП, %	% исполнения МП
Федеральный бюджет	313,7	10,9	205,9	8,1	65,6
Краевой бюджет	1 684,2	63,1	1 540,8	60,3	91,5
Бюджет городского округа	844,4	34,0	809,8	31,7	96,0
Всего по программам:	2 842,3		2 556,5		88,7



Рис. 2.9.4. Источники финансирования муниципальных программ городского округа в 2014 году, в %

В сравнении с 2013 годом общий объем финансирования муниципальных программ увеличился на 285,3 млн. рублей или на 12,6 процента.

В целом на реализацию МП в 2014 году направлено 2 556,5 млн. рублей, объем финансирования мероприятий МП в общем объеме расходов составил 22 процента, что больше на 1,1 процента аналогичных показателей 2013 года. Объем расходов на инвестиционные мероприятия в рамках МП в отчетном году составил 1 121,4 млн. рублей или 43,9 процента от общего объема финансирования мероприятий МП, из них за счет средств федерального бюджета – 163,7 млн. рублей, краевого бюджета – 800,2 млн. рублей, бюджета городского округа – 157,5 млн. рублей.

#### Финансирование мероприятий муниципальных программ в 2014 году по основным направлениям (млн. рублей)

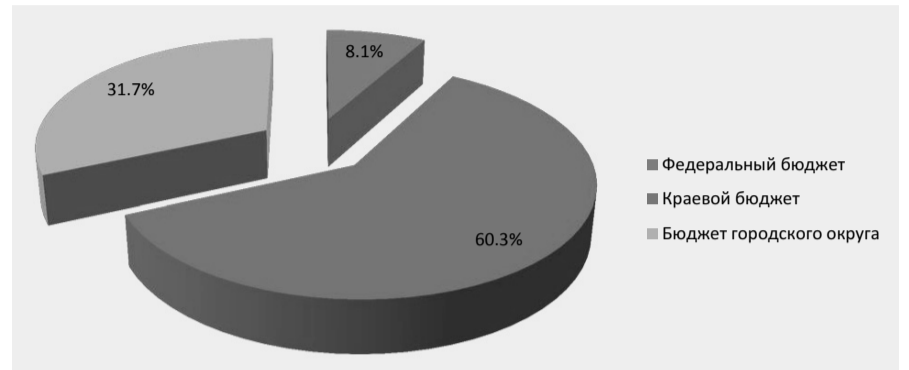
Таблица 2.9.4

Направление деятельности	Плано-вый объем ассигнований на 2014 год	Доля в общем объеме МП, %	Фактически исполнено в 2014 году	Доля в общем объеме МП, %	% Исполнения МП
Жилищно-коммунальный комплекс	1 786,7	62,0	1 584,2	62,0	88,7
Образование	677,1	23,5	568,2	22,2	83,9
Культура, спорт, молодежная политика	183,2	6,4	174,3	6,8	95,1
Социальная политика, здравоохранение	189,6	6,6	188,2	7,4	99,3
Прочие отрасли	45,7	1,5	41,6	1,6	91,0
Всего по программам:	2 882,3		2 556,5		88,7



Рис. 2.9.5. Группировка МП по направлениям реализации в 2014 году

#### 2.10. Бюджетный дефицит и муниципальный долг

Бюджет Петропавловск-Камчатского городского округа в 2014 году исполнен с профицитом в сумме:

- 67, 5 млн. рублей, при утвержденном решении Городской Думы о бюджете Петропавловск-Камчатского городского округа на 2014 год и плановый период 2015-2016 годов, бюджетном дефиците – 125,7 млн. рублей, или 3,0 % от доходов бюджета Петропавловск-Камчатского городского округа без учета безвозмездных поступлений и поступлений налоговых доходов по дополнительным нормативам отчислений.

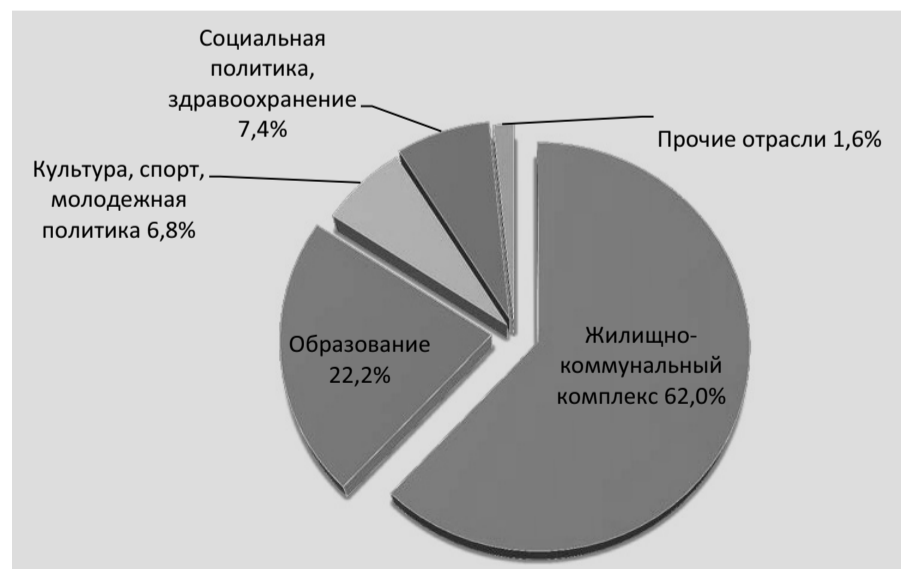
На погашение бюджетного дефицита в 2014 году направлено:

- разница между полученными и погашенными муниципальным образованием кредитами кредитных организаций в валюте Российской Федерации в сумме 106 666,7 тыс. рублей;
- изменение остатков средств на счетах по учету средств местного бюджета в сумме 39 175,2 тыс. рублей.



Рис. 2.10.1 Размер бюджетного дефицита (млн. руб.)

Решением Городской Думы о бюджете Петропавловск-Камчатского городского округа на 2014 год и плановый период 2015-2016 годов верхний предел муниципального долга городского округа по состоянию на 01.01.2015 года установлен в сумме 1 858,5 млн. рублей, в том числе:

- кредиты коммерческих банков – 1 851,8 млн. рублей;
- муниципальные гарантии – 6,7 млн. рублей.

По состоянию на 01.01.2015 фактический объем муниципального долга составил 1 815,0 млн. рублей, что меньше плановых назначений на 43,5 млн. рублей, в том числе:

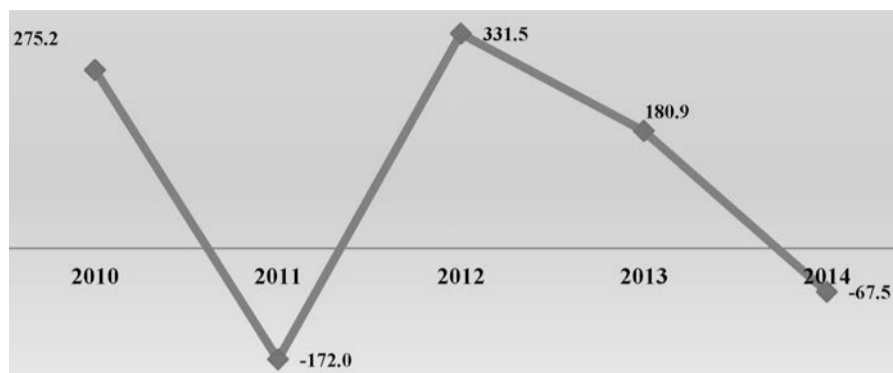
- кредиты коммерческих банков – 1 808,3 млн. рублей, или 97,7 % от плановых назначений;
- муниципальные гарантии – 6,7 млн. рублей, или 100,3 % от плановых назначений.

#### Основные показатели и структура муниципального долга в динамике 2010-2014 годов (млн. рублей)

Таблица 2.10.1

	2010	2011	2012	2013	2014
<b>Объем муниципального долга (сальдо по состоянию на 01.01.2014)</b>	<b>1848,5</b>	<b>1755,9</b>	<b>1796,0</b>	<b>1929,1</b>	<b>1815,0</b>
темпы роста (снижения)	18,1%	-5,0%	2,3%	7,4%	-5,9%
кредиты коммерческих банков	1435,1	1383,3	1 683,6	1 915,0	1808,3
темпы роста (снижения)	20,9%	-3,6%	21,7%	13,7%	-5,6%
муниципальные гарантии	413,4	372,6	112,4	14,1	6,7
темпы роста (снижения)	9,2%	-9,9%	-69,8%	-87,5%	-52,5%
Расходы на обслуживание муниципального долга	<b>202,8</b>	<b>152,8</b>	<b>173,2</b>	<b>180,9</b>	<b>166,5</b>
темпы роста (снижения)	-3,5%	-24,7%	13,3%	4,4%	-7,9%



Рис. 2.10.2. Структура муниципального долга в динамике 2010-2014 годов (млн.рублей)

В структуре муниципального долга максимальный объем – 99,6 % занимает объем долга по кредитам, полученным от кредитных организаций, объем муниципальных гарантий составляет 0,4 %.

По состоянию на 01.01.2014 года фактически сложившийся объем муниципального долга по отношению к доходам бюджета городского округа, без учета безвозмездных поступлений и поступлений НДС по дополнительному нормативу отчислений (1,7 %) составил 43,5 %, т.е. достаточно безопасный и управляемый уровень.

Предельный объем муниципального долга Петропавловск-Камчатского городского округа на 2014 год фактически составил 4 173,9 млн. рублей.

Фактический верхний предел муниципального долга Петропавловск-Камчатского городского округа по состоянию на 01.01.2015 составил 97,7 % от плановых назначений верхнего предела муниципального долга Петропавловск-Камчатского городского округа.

Предельный размер муниципального долга, верхнего предела муниципального долга по итогам исполнения бюджета Петропавловск-Камчатского городского округа не превышает предельно допустимых размеров, установленных статьей 107 Бюджетного кодекса Российской Федерации.

По сравнению с отчетными показателями 2013 года объем муниципального долга в 2014 году снизился на 114,1 млн. рублей, или на 5,9 %, в том числе за счет:

- снижения объема долга по кредитам на 106,7 млн. рублей, или на 5,6 % к показателям 2013 года;
- непредоставления муниципальных гарантий в 2014 году и, как следствие, снижение объема погашения муниципальных гарантий городского округа, выданных до 2014 года, на 7,4 млн. рублей, или на 52,5 % к показателям 2013 года.

Основными направлениями стратегии управления муниципальным долгом в 2014 году являлись:

- 1) привлечение кредитных ресурсов банков с возможностью рефинансирования на приемлемых для городского округа условиях;
- 2) привлечение заемных средств с учетом поддержания объема муниципального долга городского округа на экономически безопасном уровне.

В 2014 году привлечение кредитных ресурсов на покрытие кассового разрыва осуществлялось с учетом положений Соглашения о мерах по повышению эффективности использования бюджетных средств и увеличению поступлений налоговых и неналоговых доходов бюджета Петропавловск-Камчатского городского округа от 26.12.2011 № 57-С заключенного между Министерством финансов Камчатского края и администрацией городского округа, в соответствии с утвержденным решением о бюджете на 2014 год Программой муниципальных внутренних заимствований Петропавловск-Камчатского городского округа, показателями кассового плана и методики планирования временных кассовых разрывов, возникающих при исполнении бюджета городского округа, утвержденной приказом Департамента финансов от 03.02.2014 № 13, а также с учетом ограничений, установленных нормами статьи 106 Бюджетного кодекса Российской Федерации.

Плановый объем привлечения кредитных ресурсов на покрытие бюджетного дефицита на 2014 год утвержден в сумме 1 800, 0 млн. рублей, фактически оформлено 35 кредитных договоров на общую сумму 1 750,0 млн. рублей, или 97,2 % от уточненного плана. На погашение кредитов планировалось направить 1 863, 2 млн. рублей, фактически погашено – 1 856 ,7 млн. рублей, или 99,7 % к уточненному плану.

В соответствии с нормами бюджетного законодательства<sup>1</sup> привлечение кредитных ресурсов осуществлялись путем проведения торгов в форме аукциона. Средневзвешенная ставка по привлеченным в 2014 году кредитным ресурсам составила 9,2 %, что ниже средневзвешенной ставки в 2013 году на 0,4 %. Минимальная ставка по заключенным в 2014 году договорам составила 8,11 %, максимальная – 12,0 %.

В течение года администрацией городского округа обеспечено соблюдение принципов безусловного исполнения и обслуживания принятых долговых обязательств в полном объеме и соблюдением установленных сроков, принимались меры по снижению расходов на обслуживание муниципального долга.

Расходы на обслуживание муниципального долга в 2014 году при уточненных плановых назначениях 167, 9 млн. рублей составили 166 ,5 млн. рублей, или 99,1 %.

В общем объеме расходов бюджета городского округа за исключением объема расходов, которые осуществляются за счет субвенций, в 2014 году расходы на обслуживание муниципального долга составили 2,1 %, что не превышает предельных размеров, установленных статьей 111 Бюджетного кодекса Российской Федерации.



Рис. 2.10.3. Расходы на обслуживание муниципального долга в динамике 2010-2014 годов (млн. рублей)

### 3. ВЗАИМОДЕЙСТВИЕ С СУБЪЕКТАМИ МАЛОГО И СРЕДНЕГО ПРЕДПРИНИМАТЕЛЬСТВА. СОДЕЙСТВИЕ ЗАНЯТОСТИ

В Петропавловск-Камчатском городском округе по состоянию на 01.12.2014 хозяйственную деятельность осуществляли 11512 субъектов малого и среднего предпринимательства (далее – субъекты МСП). По итогам 2014 года число субъектов малого предпринимательства в расчете на 10 000 человек населения составило 647,3 единицы, увеличившись по сравнению с уровнем 2013 года на 21 единицу (630,7 единицы на 10000 человек населения).

В 2014 году малое и среднее предпринимательство предоставило рабочие места для 14,6 тысячи жителей городского округа. Доля среднесписочной численности работников (без внешних совместителей) малых и средних предприятий в среднесписочной численности работников (без внешних совместителей) всех предприятий и организаций составила 18,50 %.

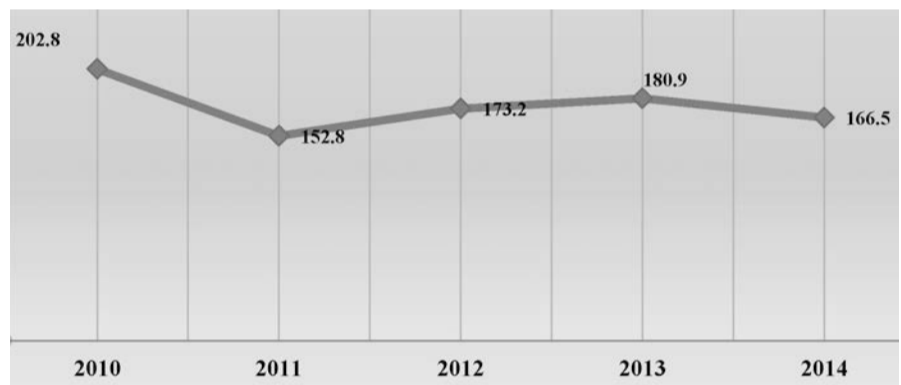
В рамках реализации мероприятий по поддержке субъектов МСП муниципальной программы «Реализация экономической политики, инвестиционной, межрегиональной и международной деятельности Петропавловск-Камчатского городского округа», утвержденной постановлением администрации городского округа от 01.11.2013 № 3185, оказана поддержка 2494 субъектам МСП на сумму 4536,44 тысяч рублей, в том числе: из бюджета городского округа – 3050,00 тыс. рублей, из бюджета Камчатского края – 286,44 тыс. рублей, из федерального бюджета – 1200,00 тыс. рублей (выше уровня 2013 г. на 27,1 %).

Поддержка оказана в следующих формах:  
Финансовая поддержка – 12 субъектам МСП на сумму 3300,00 тыс. рублей в виде грантов на создание собственного бизнеса – 2400,00 тыс. руб. и субсидий для возмещения затрат на приобретение основных средств – 900,00 тыс. руб.

Консультационная, организационно-методическая и информационная поддержка: в консультационном пункте – 315 субъектам МСП; при обучении на семинарах – 47 субъектов МСП; при посещении официального сайта администрации Петропавловск-Камчатского городского округа в информационно-телекоммуникационной сети Интернет – 2017 посетителям.

В осеннее-летний период 2014 года организованы 9 ярмарок по продаже сельскохозяйственной продукции, товаров местного производства, хвойных елей и букетов, в которых приняли участие на безвозмездной основе 106 участников (выше уровня 2013 года в 5,6 раза), в том числе 95 субъектов МСП и 11 физических лиц, не зарегистрированных в качестве индивидуальных предпринимателей.

В целях популяризации роли предпринимательства организовано изготовление 3 телепередач с участием 6 субъектов МСП.

<sup>1</sup>Статья 72 Бюджетного кодекса РФ, Федеральный закон от 21.07.2005 № 94-ФЗ «О размещении заказов на поставки товаров, выполнение работ, оказание услуг для государственных и муниципальных нужд».



Имущественная поддержка оказана 2 субъектам МСП путем предоставления в долгосрочную аренду муниципальных помещений площадью 98,7 кв.м., включенных в Перечень муниципального имущества, используемого в целях предоставления во владение и (или) в пользование на долгосрочной основе субъектам малого и среднего предпринимательства и организациям, образующим инфраструктуру поддержки субъектов малого и среднего предпринимательства, утвержденный Решением Городской Думы Петропавловск-Камчатского городского округа от 29.04.2009 № 112-нд.

В целях взаимодействия с предпринимательской средой:

- организованы 32 заседания с некоммерческими организациями предпринимателей: Некоммерческим партнерством «Пищевик Камчатки», Региональная общественная организация «Союз индивидуальных предпринимателей Камчатского края», Торговой промышленной палатой Камчатского края.

- возобновлена работа Совета по предпринимательству при администрации Петропавловск-Камчатского городского округа. Состоялось 4 заседания по рассмотрению организационных вопросов, вопросов о разработке схемы размещения нестационарных объектов, обращений предпринимателей, осуществляющих деятельность в нестационарных объектах торговли, мероприятий по улучшению предпринимательского климата в сфере строительства, деятельности в области инвестиционной политики.

### 3.1. Содействие занятости населения

Содействие занятости населения осуществлялось путем участия в реализации мероприятий подпрограммы «Оказание содействия добровольному переселению в Камчатский край соотечественников, проживающих за рубежом, на 2014-2017 годы» Государственной программы «Содействие занятости населения Камчатского края на 2014-2018 годы», утвержденной постановлением Правительства Камчатского края от 11.11.2013 № 415-П.

В 2014 году рассмотрено 335 анкет соотечественников, подавших заявления на участие в программе и желающих переселиться на территорию городского округа (в 12 раз больше, чем в 2013 году). По 220 анкетам дано положительное согласование на определенное вакантное место (65,8% от общего количества), предложен самостоятельный поиск работы 73 соотечественникам (21,6 %), по 45 анкетам (12,6%) даны отказы по различным причинам.

Произведен мониторинг:

- мест отбывания исправительных работ осужденными лицами, не имеющими основного места работы. Даны согласования по трудоустройству 38 осужденных лиц;

- видов обязательных работ для осужденных лиц и объектах, на которых они отбываются. В перечень вошли 5 муниципальных предприятий и учреждений с 6 видами обязательных работ.

- оказано содействие в трудоустройстве 1089 несовершеннолетних граждан (на 12,5% выше уровня 2013 года).

### 3.2. Организация работы, связанной с размещением рекламных конструкций на территории Петропавловск-Камчатского городского округа

В 2014 году в реестр выданных разрешений включено 316 действующих разрешений на установку и эксплуатацию рекламных конструкций, из них:

- для рекламных конструкций различного формата на зданиях – 103;

- для рекламных конструкций на опорах уличного освещения – 61;

- для рекламных конструкций отдельно стоящих – 152.

В 2014 году выдано 63 разрешения на установку и эксплуатацию рекламных конструкций различного формата, что на 10,5 % превышает показатели 2013 года.

Анулировано 8 разрешений на установку и эксплуатацию рекламных конструкций.

В целях размещения рекламных конструкций в 2014 году проведено 4 открытых аукционов на право заключения договора на установку и эксплуатацию рекламной конструкции на территории городского округа. Из них: один аукцион признан несостоявшимся, один аукцион отменен. Общее количество разыгранных лотов (мест размещения рекламных конструкций) составляет 62 единицы.

По результатам торгов заключено 62 договора с 15-ю рекламодателями – участниками аукционов. Прибыль от продажи права на заключение договоров по результатам проведения аукционов составила 11 205 227,37 рублей, что превышает показатели 2013 года в 7,8 раз.

Доходы бюджета городского округа от деятельности в области наружной рекламы, администратором которых является Управление (государственная пошлина за выдачу разрешений, плата за право заключения договоров на установку и эксплуатацию рекламных конструкций, плата по заключенным договорам), по состоянию на 22.12.2014 составили 16 641 038,14 рублей. В сравнении с 2013 годом (8 241 891,13 рублей) доходы увеличились в 2 раза.

### 4. РАЗМЕЩЕНИЕ МУНИЦИПАЛЬНОГО ЗАКАЗА

В 2014 году в системе закупок в Петропавловск-Камчатском городском округе участвовал 81 заказчик.

За 2014 год опубликовано на официальном сайте <http://zakupki.gov.ru> 1487 планов-графиков размещения заказов (в том числе изменений в планы-графики).

Централизовано, в рамках утвержденных заказчиками планов-графиков, проведено 1 349 закупок на общую сумму 4 195,8 млн. рублей (93,3 % от общей стоимости закупок), в том числе:

- аукцион в электронной форме – 1 229 закупок на сумму 3 697 млн.рублей;

- конкурс с ограниченным участием – 1 закупка на сумму 107,3 млн.рублей;

- открытый конкурс – 3 закупки на сумму 41,7 млн.рублей;

- запрос котировок – 4 закупки на сумму 0,9 млн.рублей;

-запрос предложений – 20 закупок на сумму 46,9 млн.рублей;

- закупка у единственного поставщика (подрядчика, исполнителя) – 87 закупок на сумму 301,9 млн.рублей;

- предварительный отбор 5 закупок.

Заказчиками самостоятельно осуществлено 6 313 закупок у единственного поставщика (подрядчика, исполнителя) на сумму 301,2 млн.рублей (6,7 % от общей стоимости закупок).

### Основные показатели муниципального заказа Петропавловск-Камчатского городского округа в 2014 году

Таблица 4.1

	Количество размещенных закупок	Начальная цена контракта (гражданско-правового договора), тыс.рублей	Заключено муниципальных контрактов (гражданско-правовых договоров), тыс.рублей	Экономия средств, тыс. рублей
<b>Всего: в т.ч.</b>	<b>7 662</b>	<b>4 497 099,94</b>	<b>3 695 591,62</b>	<b>361 825,29</b>
аукцион в электронной форме	1 229	3 696 990,90	2 912 698,80	349 327,76

	Количество размещенных закупок	Начальная цена контракта (гражданско-правового договора), тыс.рублей	Заключено муниципальных контрактов (гражданско-правовых договоров), тыс.рублей	Экономия средств, тыс. рублей
открытый конкурс	3	41 711,90	40 796,00	916,00
конкурс с ограниченным участием	1	107 375,10	96 906,10	10 469,05
запрос котировок цен	4	988,72	965,21	23,50
запрос предложений	20	46 900,62	41 092,81	1 088,98
единственный поставщик (подрядчик, исполнитель)	6 400	603 132,70	603 132,70	
предварительный отбор	5			

О высокой прозрачности закупок говорит тот факт, что доля аукционов в электронной форме в общем объеме закупок городского округа составляет 88,7 %.

В закупках приняли участие 2 953 поставщика (исполнителей, подрядчиков). Среднее количество участников на один лот составило 2,3. Максимальное число участников на одну процедуру по отдельным закупкам составило 20. Большую часть торгов выигрывали компании, зарегистрированные в Камчатском крае.

Во исполнение требований законодательства о контрактной системе учреждениям и предприятиям в 2014 году при осуществлении закупок были предоставлены следующие преимущества:

субъектам малого предпринимательства и социально ориентированным некоммерческим организациям – на официальном сайте опубликовано 488 закупок на сумму 638,6 млн. рублей;

организациям инвалидов и учреждениям и предприятиям уголовно-исполнительной системы – на официальном сайте опубликовано 50 закупок на сумму 17,9 млн. рублей.

На основании установленных Правительством РФ запретов на допуск отдельных видов товаров, происходящих из иностранных государств, в целях защиты внутреннего рынка РФ, поддержания отечественных товаропроизводителей при осуществлении закупок в 2014 году участникам закупок, предложившим к поставке товары российского, белорусского и казахского происхождения, предоставлялись преференции. Всего опубликовано на официальном сайте 23 закупки на сумму 8,0 млн. рублей.

При централизованном осуществлении закупок городского округа в 2014 году экономия бюджетных средств составила 361,8 млн. рублей, т.е. примерно 8 % от суммы всего размещенного муниципального заказа городского округа, что является достаточно высоким показателем эффективности закупок в условиях объективно сложившегося в городском округе низкого уровня конкуренции поставщиков товаров, работ, услуг. Наибольшая экономическая эффективность получена при осуществлении закупок путем проведения аукциона в электронной форме – 349,3 млн. рублей.

Качество осуществления муниципальных закупок, их эффективность подтверждаются высоким положением города Петропавловск-Камчатского в Национальном рейтинге прозрачности закупок (совместный проект Минэкономразвития России, Федеральной антимонопольной службы и Счетной палаты РФ). Два года подряд городскому округу присваивается наивысший рейтинг – «гарантированная прозрачность». По итогам 2014 года в данном рейтинге Петропавловск-Камчатский городской округ занял второе место среди муниципальных заказчиков в Российской Федерации.

### Основные показатели муниципального заказа Петропавловск-Камчатского городского округа в 2014 году

Таблица 4.2

	Количество размещенных закупок	Начальная цена контракта (гражданско-правового договора), тыс.рублей	Заключено муниципальных контрактов (гражданско-правовых договоров), тыс.рублей	Экономия средств, тыс. рублей
<b>всего</b>	<b>7 662</b>	<b>4 497 099,94</b>	<b>3 695 591,62</b>	<b>361 825,29</b>
аукцион в электронной форме	1 229	3 696 990,90	2 912 698,80	349 327,76
открытый конкурс	3	41 711,90	40 796,00	916,00
конкурс с ограниченным участием	1	107 375,10	96 906,10	10 469,05
запрос котировок цен	4	988,72	965,21	23,50
запрос предложений	20	46 900,62	41 092,81	1 088,98
единственный поставщик (подрядчик, исполнитель)	6 400	603 132,70	603 132,70	
предварительный отбор	5			

### 5. УПРАВЛЕНИЕ МУНИЦИПАЛЬНЫМ ИМУЩЕСТВОМ

В Реестре муниципального имущества Петропавловск-Камчатского городского округа значится имущество стоимостью 19 185 млн. рублей. В собственности городского округа находится различное имущество – это здания, помещения, муниципальные учреждения, муниципальные унитарные предприятия, сети, акции, автотранспорт и иное имущество.

По состоянию на 01.01.2015 в Реестре муниципального имущества Петропавловск-Камчатского городского округа значится 146 муниципальных предприятий и организаций, в том числе муниципальных учреждений – 135, муниципальных унитарных предприятий – 11.

За 2014 год подготовлено 3653 выписки из Реестра муниципального имущества Петропавловск-Камчатского городского округа в соответствии с административным регламентом предоставления администрацией Петропавловск-Камчатского городского округа, утвержденного постановлением администрации Петропавловск-Камчатского городского округа от 29.05.2012 № 1460, зарегистрировано право муниципальной собственности на 74 объекта недвижимого имущества (нежилое помещения, здания, сооружения водоснабжения и водоотведения, автомобильные магистральные дороги).

В судебном порядке проведена работа по признанию права муниципальной собственности на бесхозные кабельные линии в количестве 91 штук.



Рис. 5.1. Сравнительная таблица данных о зарегистрированных правах собственности на объекты и проведенной технической инвентаризации (2010-2014 г.г.)

По состоянию на 01.01.2015 в Петропавловск-Камчатском городском округе существуют 11 муниципальных предприятий, из которых 8 действующих – МУП «Автостоянка», МУП «Мебус», МУП «Лотос-М», МУП «Спецдорремстрой», МУП «Спецтранс», МУП «УМИТ», МУП «Спецремстрой», МУП «Петропавловский водоканал», 1 находится в стадии банкротства: МУП «Горсеть», 2 муниципальных предприятия не ведут финансово-хозяйственную деятельность (МУП «Лотос», МУП «Хариус-продукт»).

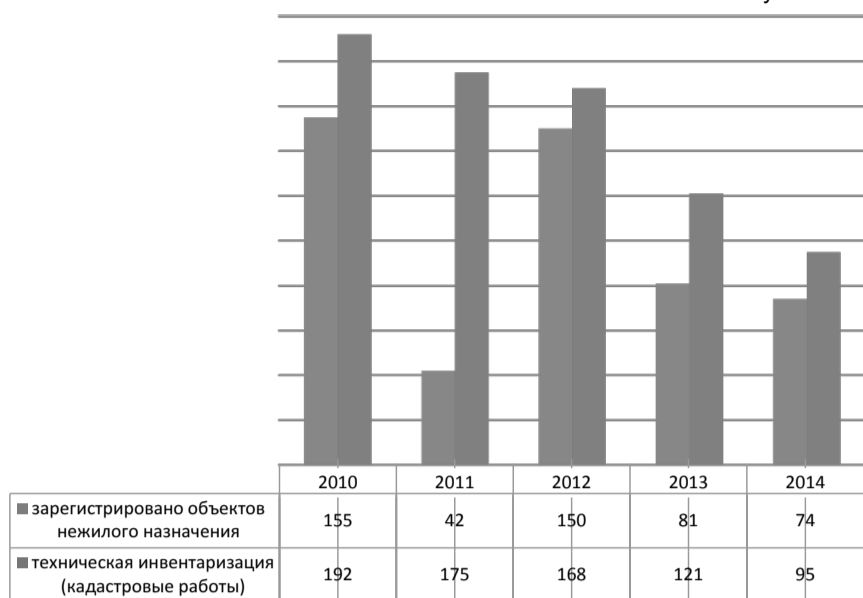

Рис. 5.2. Структура муниципальных предприятий и учреждений в 2014 году

В целях повышения эффективности управления муниципальными предприятиями и получения максимального эффекта от использования имущества, закрепленного на праве хозяйственного ведения за муниципальными унитарными предприятиями создана Балансовая комиссия администрации Петропавловск-Камчатского городского округа.

В 2014 году было проведено 29 заседаний Балансовой комиссии, в том числе - 9 заседаний, на которых были рассмотрены итоги деятельности всех действующих муниципальных предприятий за 2013 год, а также рассмотрен вопрос о целесообразности функционирования предприятий в форме унитарных предприятий; - 8 заседаний по вопросу об увеличении уставных фондов МУП «Спецдорремстрой», МУП «Петропавловский водоканал», МУП «Спецтранс»; - 3 заседания по вопросу внесения изменений в план финансово-хозяйственной деятельности МУП «Спецдорремстрой»;

- 9 заседаний по рассмотрению планов финансово-хозяйственной деятельности МУП «Спецтранс», МУП «Спецдорремстрой», МУП «УМИТ», МУП «Лотос-М», МУП «Петропавловский водоканал», МУП «Мебус», МУП «Автостоянка», МУП «Спецремстрой».

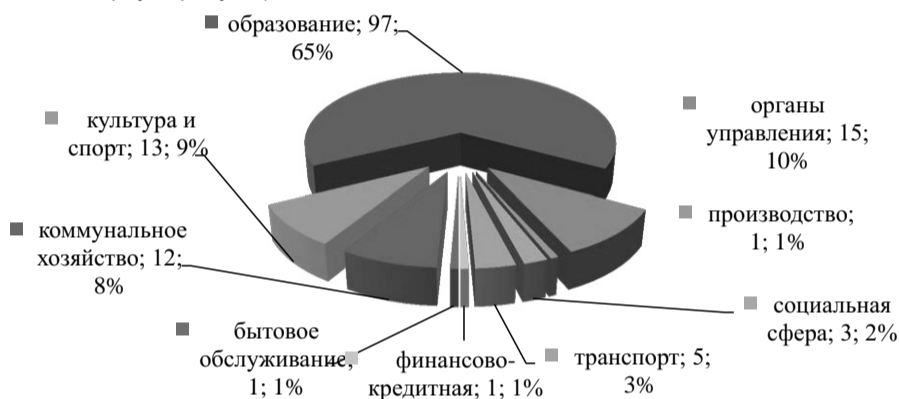
При подготовке к заседаниям Балансовой комиссии по рассмотрению итогов деятельности предприятий Комитетом по управлению имуществом был выполнен анализ финансового состояния 8 муниципальных унитарных предприятий по результатам работы в 2013 году, на основании годовых отчетов руководителей о деятельности муниципальных предприятий за указанный период. По результатам рассмотрения были даны следующие рекомендации:

- отраслевым органам утвердить годовые отчеты 8 предприятий,
- признать целесообразным функционирование всех рассмотренных предприятий в форме унитарных предприятий.

В настоящее время количество муниципальных предприятий снижается, главным образом путем банкротства, а также вследствие преобразования муниципальных унитарных предприятий в открытые акционерные общества, в соответствии с Федеральным законом от 21.12.2001 № 178-ФЗ «О приватизации государственного и муниципального имущества».

По состоянию на 01.01.2015 в собственности Петропавловск-Камчатского городского округа находятся 100% пакеты акций 6 открытых акционерных обществ:

Таблица 5.1.

	Количество акций, единиц	Уставный капитал, рублей
ОАО Дирекция по эксплуатации зданий»	127 497	127 497 000
ОАО «Единая городская недвижимость»	162 005	162 005 000
ОАО «Молокозавод Петропавловский»	52 253	52 253 000
ОАО «Городское автобусное предприятие – 4»	358	358 000
ОАО «Столовая № 5»	1 633	1 633 000
ОАО «Автопарк»	135 812	135 812 000

По состоянию на 01.01.2015 открытое акционерное общество «Городское автобусное предприятие – 4» находится в стадии банкротства.

В 2014 году в соответствии с Федеральным законом № 131-ФЗ «Об общих принципах организации местного самоуправления в Российской Федерации» и в порядке, предусмотренном Федеральным законом от 22.08.2004 № 122-ФЗ, проводилась работа по передаче имущества из федеральной собственности и собственности Камчатского края в муниципальную собственность в связи с разграничением полномочий между органами государственной власти и органами местного самоуправления.

В результате в собственность Петропавловск-Камчатского городского округа из собственности Российской Федерации переданы объекты недвижимости общей балансовой стоимостью 17 491 858,00 (семнадцать миллионов четыреста девяносто одна тысяча восемьсот пятьдесят восемь рублей 00 копеек):

1) сооружение «Монумент славы пограничникам», общая площадь 3 860,4 квадратных метров, адрес (местонахождение) объекта: Камчатский край, город Петропавловск-Камчатский, улица Тушканова, площадь Ф. Э. Дзержинского, балансовой стоимостью 17 491 858,00 (семнадцать миллионов четыреста девяносто одна тысяча восемьсот пятьдесят восемь рублей 00 копеек);

2) земельный участок, категория земель: земли населенных пунктов, разрешенное использование: для обслуживания памятника, общая площадь 3857 квадратных метров, кадастровый номер 41:01:0010114:118, адрес (местонахождение) объекта: край Камчатский, город Петропавловск-Камчатский, площадь имени Ф. Ю. Дзержинского.

Из собственности Камчатского края в 2014 году в собственность Петропавловск-Камчатского городского округа безвозмездно переданы 50 объектов теплоснабжения балансовой стоимостью 339 088 631,79 рублей, 6 объектов электроснабжения балансовой стоимостью 57 402 884,07 рублей, 24 земельных участка.

В целях реализации Федерального закона от 28.12.2013 № 442-ФЗ «Об основах социального обслуживания граждан в Российской Федерации», в соответствии с подпунктом 24 пункта 2 статьи 26.3 Федерального закона от 06.10.1999 № 184-ФЗ «Об общих принципах организации законодательных (представительных) и исполнительных органов государственной власти субъектов Российской Федерации» безвозмездно передано из собственности Петропавловск-Камчатского городского округа в собственность субъекта Российской Федерации – Камчатского края муниципальное казенное учреждение «Комплексный Центр социального обслуживания населения Петропавловск-Камчатского городского округа».

В целях реализации положений Федерального закона от 29.12.2012 № 273-ФЗ «Об образовании в Российской Федерации», в соответствии с пунктом 11 статьи 154 Федерального закона от 22.08.2004 № 122-ФЗ «О внесении изменений в законодательные акты Российской Федерации и признании утратившими силу некоторых законодательных актов Российской Федерации в связи с принятием Федеральных законов «О внесении изменений и дополнений в Федеральный закон «Об общих принципах организации законодательных (представительных) и исполнительных органов государственной власти субъектов Российской Федерации» и «Об общих принципах организации местного самоуправления в Российской Федерации» безвозмездно переданы из собственности Петропавловск-Камчатского городского округа в собственность субъекта Российской Федерации – Камчатского края 6 (шесть) муниципальных казенных образовательных учреждений.

#### Сдача в аренду муниципального имущества

В период с 01.01.2014 по 31.12.2014 действовало 39 договоров аренды муниципального имущества Петропавловск-Камчатского городского округа, из них 20 договоров аренды объектов тепло- и энергоснабжения, заключенных с ОАО «Камчатскэнерго».

За 2014 год начислено арендной платы на сумму 51,9 млн. рублей, поступило в бюджет 20,04 млн. рублей, что составляет 38,6%.

В 2014 году произведен зачет затрат по проведению капитального ремонта в счет подлежащей перечислению арендной платы арендатору ОАО «Камчатскэнерго» за 2013 год в сумме 41,6 млн.руб. и за 2014 год в сумме 39,8 млн. руб.

Неисполнение доходной части бюджета Петропавловск-Камчатского городского округа обусловлено тем, что:

- арендаторами не надлежаще исполнялись условия договоров аренды по своевременному внесению арендной платы;

В целях урегулирования задолженности юридических лиц и индивидуальных предпринимателей по арендной плате за период с 01.01.2014 по 31.12.2014 года Комитетом были предприняты следующие меры:

Постоянно действующей инвентаризационной комиссией проведена проверка полноты данных бюджетного учета начислений арендной платы. В результате деятельности комиссии задолженность ряда арендаторов сторнирована. По результатам инвентаризации арендаторам направлены для подписания акты сверки взаимных расчетов.

Ежемесячно проводится мониторинг полноты поступления арендных платежей. Ведется претензионная работа.

В связи с изменением арендатору ОАО «Камчатскэнерго» формы оплаты аренды путем зачета затрат по проведению капитального ремонта в счет подлежащей перечислению арендной платы на 31.12.2014 года задолженность ОАО «Камчатскэнерго» составила 15,4 млн. рублей.

К ОАО «Камчатскэнерго» предъявлено 24 иска о взыскании задолженности по арендной плате и процентов, 23 требования удовлетворены на общую сумму 13 484 992,24 руб., в ФССП направлены листы на принудительное исполнение на общую сумму 8 283 658,84, 1 иск предъявленный на сумму 8 466 608,79 руб., в настоящее время находится на рассмотрении. К арендатором имеющим задолженность по арендной плате предъявлено 17 исков, решением суда взыскано 584 174,52 руб., исполнительные листы также были направлены в ФССП.

Специалистами Комитета непрерывно ведется работа с Федеральной Службой судебных приставов, направлены запросы о совершении необходимых исполнительных действий и применении мер, направленных на взыскание задолженности.

#### Приватизация объектов муниципальной собственности

Согласно Прогнозному плану приватизации подлежали 7 объектов недвижимости муниципальной казны Петропавловск-Камчатского городского округа.

Всего за 2014 год реализовано 6 объектов муниципальной собственности Петропавловск-Камчатского городского округа на общую сумму 9 119 500,99 (девять миллионов сто девятнадцать тысяч пятьсот рублей 99 копеек), в том числе:

- на аукционе 2 объекта на общую сумму 3 696 500,00 рублей;

- посредством публичного предложения 2 объекта на общую сумму 1 074 000,00 рублей;

- без объявления цены 1 объект на сумму 599 000,99 рублей;

- с предоставлением преимущественного права выкупа 1 объект на сумму 3 750 000,00 рублей.

От реализации муниципального имущества в бюджет Петропавловск-Камчатского городского округа в 2014 году поступили денежные средства в размере 9 000 500,00 рублей.



Отклонения фактически поступивших денежных средств в бюджет Петропавловск-Камчатского городского округа в 2014 году от реализованных объектов муниципального имущества составляет 599 000,99 рублей в связи с тем, что денежные средства в размере 599 000,99 рублей от продажи без объявления цены объекта муниципальной собственности «Нежилые помещения позиции 1-11, 13-36 цокольного этажа в жилом доме» общей площадью 344 квадратных метров по улице Капитана Беляева, дом № 9/1 от Тумановой Н. М. на счет Комитета по управлению имуществом администрации Петропавловск-Камчатского городского округа не поступили.

В связи с отсутствием оплаты за приобретенное недвижимое имущество, Комитетом по управлению имуществом администрации Петропавловск-Камчатского городского округа направлено требование в адрес Тумановой Н. М. о необходимости погашения начисленного штрафа в сумме 29 950,05 рублей.

Из числа объектов, включенных в Прогнозный план приватизации, в 2014 году не реализован 1 объект недвижимости общей рыночной стоимостью 1 630 000,00 рублей.

В отношении объекта недвижимого имущества «Нежилые помещения поз. 12-14 цокольного этажа в жилом доме» общей площадью 70,9 квадратных метров по улице Капитана Беляева, дом 1, издано постановление администрации Петропавловск-Камчатского городского округа от 09.07.2014 № 1707 «Об отмене отдельных муниципальных правовых актов», в связи с тем, что жилой дом № 1 по улице Капитана Беляева подлежит расселению.

Приватизированные объекты недвижимости исключены из Реестра муниципального имущества Петропавловск-Камчатского городского округа с момента государственной регистрации перехода права собственности к покупателям муниципального имущества.

### Сравнительный анализ приватизации объектов за период 2008-2014 годы

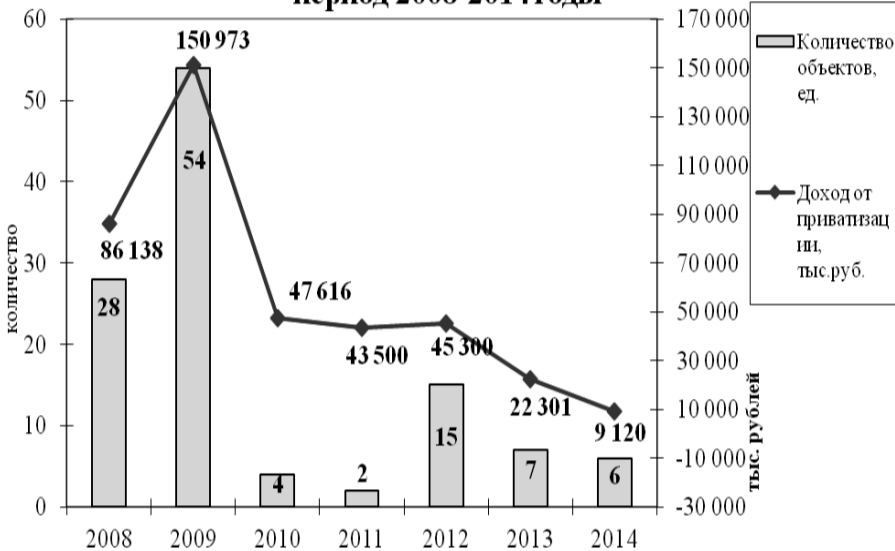

#### Итоги финансовой деятельности по управлению муниципальным имуществом

Поступление денежных средств в бюджет Петропавловск-Камчатского городского округа от использования муниципального имущества составило в 2010 году – 91 040,31 тыс. рублей, в 2011 году – 120 764,70 тыс. рублей, в 2012 году – 100 437,58 тыс. рублей, в 2013 году – 136 364,02 тыс. рублей, в 2014 году – 67 315,56 тыс. рублей.

В структуре доходов за 2014 год:

- арендная плата за использование имущества, находящегося в собственности Петропавловск-Камчатского городского округа – 20 035,74 тыс. рублей (2010 год – 20 004,00 тыс. рублей, 2011 год – 25 893,89 тыс. рублей, 2012 год – 11 297,55 тыс. рублей, 2013 год – 8 727,38 тыс. рублей);

- доходы от перечисления части прибыли муниципальных унитарных предприятий, остающейся после уплаты налогов – 1 544,81 тыс. рублей (2010 год – 2 251,26 тыс. рублей, 2011 год – 1 504,07 тыс. рублей, 2012 год – 2 205,68 тыс. рублей, 2013 год – 528,70 тыс. рублей);

- доходы от реализации активов – 9 000,50 тыс. рублей (2010 год – 47 616,23 тыс. рублей, 2011 год – 43 499,52 тыс. рублей, 2012 год – 40 621,08 тыс. рублей, 2013 год – 35 624,99 тыс. рублей);

- доходы в виде дивидендов по акциям принадлежащим Петропавловск-Камчатского городского округа – 35 290, 57 тыс. рублей (2010 год – 21 109,20 тыс. рублей, 2011 год – 35 765,48 тыс. рублей, 2012 год – 10 826,98 тыс. рублей, 2013 год – 51 905,00 тыс. рублей);

- плата за найм жилых помещений – 0,00 тыс. рублей, администратором доходов является Департамент управления жилищным фондом администрации Петропавловск-Камчатского городского округа в связи с реорганизацией, решение Городской Думы Петропавловск-Камчатского городского округа от 28.11.2012 № 18-р «О внесении изменения в решение Городской Думы Петропавловск-Камчатского городского округа от 22.04.2009 № 477-р «Об утверждении структуры администрации Петропавловск-Камчатского городского округа» (2010 год – администратором дохода по статье «Плата за найм жилых помещений» являлось МАУ «Управление жилищно-коммунального хозяйства», в связи с чем доходы по данной статье в бюджет Петропавловск-Камчатского городского округа не поступали, 2011 год – 11 104,12 тыс. рублей, 2012 год – 31 452,86 тыс. рублей, 2013 год – 36 469,59 тыс. рублей);

доходы от продажи квартир – 0,00 тыс. рублей, администратором доходов является Департамент управления жилищным фондом администрации Петропавловск-Камчатского городского округа в связи с реорганизацией, решение Городской Думы Петропавловск-Камчатского городского округа от 28.11.2012 № 18-р «О внесении изменения в решение Городской Думы Петропавловск-Камчатского городского округа от 22.04.2009 № 477-р «Об утверждении структуры администрации Петропавловск-Камчатского городского округа» (2010 год – 0,00 тыс. рублей, 2011 год – 2 790,00 тыс. рублей, 2012 год – 2 489,84 тыс. рублей, 2013 год – 351,00 тыс. рублей);

- прочие неналоговые доходы – 1 443,94 тыс. рублей (2010 год – 59,62 тыс. рублей, 2011 год – 207,62 тыс. рублей, 2012 год – 1 543,59 тыс. рублей, 2013 год – 2 757,36 тыс. рублей);

### Сведения о поступлении доходов в бюджет Петропавловск-Камчатского городского округа от использования муниципального имущества за 2010-2014 годы (тыс.руб.)

Таблица 5.2

Наименование показателя	2010	2011	2012	2013	2014
Перечисление части прибыли МУП по итогам прошедшего года	2 251,26	1 504,07	2 205,68	528,70	1 544,81
Плата за найм жилых помещений	-	11 104,12	31 452,86	36 469,59*	0,00***
Прочие поступления от использования имущества городских округов АРЕНДА	20 004,00	25 893,89	11 297,55	8 727,38	20 035,74
Доходы от продажи квартир	-	2 790,00	2 489,84	351,00	0,00***
Реализация имущества в части основных средств (план приватизации)	47 616,23	43 499,52	40 621,08	35 624,99	9 000,50
Прочие неналоговые доходы (штрафные санкции)	59,62	207,62	1 543,59	2 757,36	1 443,94
Доходы в виде дивидендов по акциям, принадлежащим городским округам	21 109,20	35 765,48	10 826,98	51 905,00**	35 290, 57
Итого:	91 040,31	120 764,70	100 437,58	136 364,02	67 315,56

\* с учетом доходов за 03.2013 по 12.2013, поступивших в доход Департамента управления жилищным фондом администрации Петропавловск-Камчатского городского округа;

\*\* с учетом доходов за 06.2012 по 12.2013, поступивших в доход Управления экономики администрации Петропавловск-Камчатского городского округа.

\*\*\* администратором доходов является Департамент управления жилищным фондом администрации Петропавловск-Камчатского городского округа.

### Структура доходов в бюджет Петропавловск-Камчатского городского округа от использования муниципального имущества за 2014 год

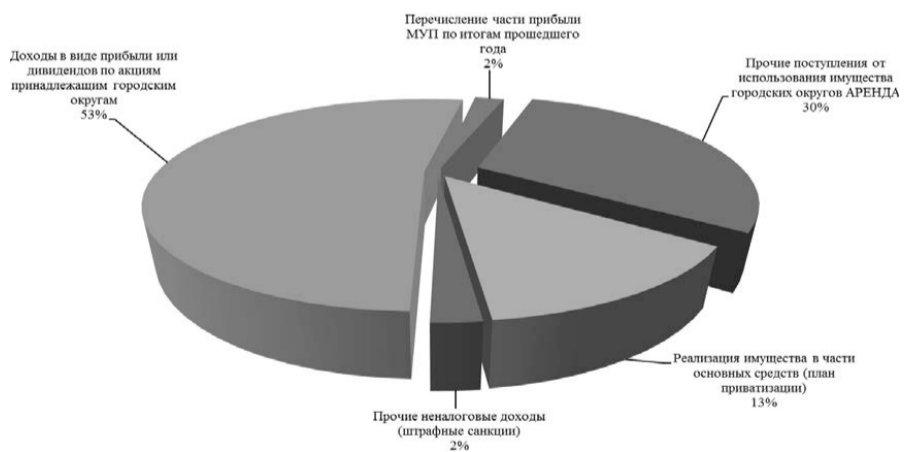

### Структура доходов от использования муниципального имущества в бюджете Петропавловск-Камчатского городского округа за 2010 -2014 год

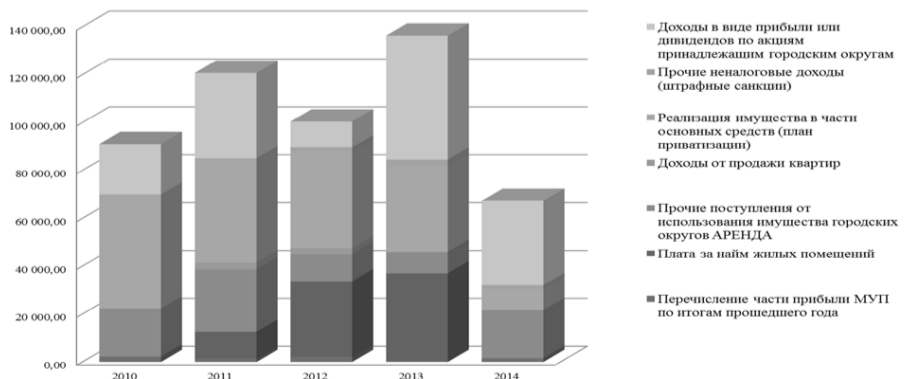

## 6. УПРАВЛЕНИЕ ЖИЛИЩНЫМ ФОНДОМ, РЕАЛИЗАЦИЯ ПРОГРАММ ПЕРЕСЕЛЕНИЯ ГРАЖДАН

**6.1. Обеспечение межведомственной жилищной технической комиссии**  
В целях признания жилых помещений пригодными (непригодными) для проживания выполнены обследования 109 жилых помещений, из них:

- 65 признано пригодными для проживания;
- 32 признано непригодными для проживания;
- 4 дома признаны аварийными и подлежащими сносу;
- по 8-ми домам признана необходимость проведения капитального ремонта.

Рассмотрено 142 заявления граждан о согласовании перепланировок жилых помещений, из них:

- согласованы перепланировки в 124 жилых помещениях;
- отказано в согласовании в 18 случаях.

По заявлениям граждан о приемке работ по результатам выполненных перепланировок обследованы 134 жилых помещения:

- принято работ в 100 жилых помещениях;
- отказано в приемке работ в 34 жилых помещениях.

По вопросу переводов жилых помещений в нежилые и нежилых помещений в жилые поступило 80 заявлений граждан и юридических лиц, из них:

- переведено из нежилых помещений в жилые 31 помещение;
- отказано в переводе из нежилого в жилое помещение – в 15-ти случаях;
- переведено из жилого помещения в нежилое 29 помещений;
- отказано в переводе в нежилое помещение – в 5-ти случаях;
- выполнено 14 обследований по приемке работ по переводу жилого (нежилого) в нежилое (жилое), из них в 8 случаях отказано в приемке работ.

Проведено 24 заседания межведомственной жилищной технической комиссии.

Проведено более 150 выездных проверок и обследований жилых помещений.

Подготовлено 339 заключений о признании жилых помещений (предоставляемых по договорам социального найма и найма) пригодными для проживания.

### 6.2. Управление многоквартирными домами

Всего по данным мониторинга способов управления МКД на территории Петропавловск-Камчатского городского округа находится 2843 многоквартирных дома, управление которыми должно осуществляться способами, установленными статьей 161 Жилищного Кодекса Российской Федерации.

Управление многоквартирным домом – это деятельность, направленная на обеспечение благоприятных и безопасных условий проживания граждан, надлежащее содержание общего имущества в многоквартирном доме, решение вопросов пользования указанным имуществом, а также предоставление коммунальных услуг гражданам, проживающим в таком доме.

Одним из важных условий управления многоквартирными домами, является создание совета многоквартирного дома. В отчетном периоде в многоквартирных домах Петропавловск-Камчатского городского округа действовало 580 таких органов управления, что на 52% больше, чем в 2013 году.

Под управлением управляющих компаний на территории Петропавловск-Камчатского городского округа в отчетном периоде находилось 1627 многоквартирных домов, что на 13 % меньше, чем в 2013 году, под управлением ТСЖ, ЖСК – 104 многоквартирных домов, что на 15 % меньше, чем в 2013 году и под управлением непосредственно собственниками помещений – 237 многоквартирных домов, что на 12 % меньше, чем в 2013 году.

Доля многоквартирных домов, в которых собственники помещений самостоятельно выбрали и реализуют способ управления многоквартирными домами составила 34,51 % (общая площадь жилых помещений – 3533,6 тыс. кв.м), в том числе непосредственное управление собственниками помещений в многоквартирном доме – 4,71 % (общая площадь жилых помещений – 79,1 тыс кв.м), управление ТСЖ, ЖСК – 3,66 % (общая площадь жилых помещений – 332,7 тыс. кв.м), управление управляющей организацией – 26,13 % (общая площадь жилых помещений – 3121,8 тыс. кв.м).

В целях исполнения поставленных задач, отделом управления многоквартирными домами обеспечено инициирование и представлены интересы Петропавловск-Камчатского городского округа на 1604 общих собраниях собственников помещений в многоквартирных домах. Выбраны обслуживающие организации для текущего ремонта и содержания общего имущества в 143 многоквартирных домах, которыми управляют непосредственно собственники, что составляет более 60 % от общего числа таких домов. В 2013 году инициатив Петропавловск-Камчатского городского округа по выбору обслуживающих организаций для домов, находящихся в непосредственном управлении собственников, не было.

Проведено 8 открытых конкурсов по отбору управляющих организаций для управления 795 многоквартирными домами, собственники помещений в которых не выбрали способ управления или не реализовали выбранный ими способ управления, что на 76 % больше, чем в 2013 году.

В целях исполнения мероприятий муниципальной программы «Энергоэффективность, развитие энергетики и коммунального хозяйства, обеспечение жителей Петропавловск-Камчатского городского округа коммунальными услугами, услугами по благоустройству территории и охрана окружающей среды» предоставлено субсидий на установку коллективных (общедомовых) приборов учета 15 управляющим организациям, тем самым обеспечено оснащение коллективными (общедомовыми) приборами учета 62 многоквартирных дома. По состоянию на 31.12.2014 в Петропавловск-Камчатском городском округе оснащен общедомовыми приборами учета по всем видам коммунальных услуг 551 многоквартирный дом.

Предоставлена субсидия 11 участникам акции «Управляем домом сами» на ремонт общего имущества многоквартирных домов. Сформирован краткосрочный план капитального ремонта многоквартирных домов на 2014-2016 годы, согласно которому в отчетном году подлежало ремонту общее имущество 29 многоквартирных домов, фактически выполнено НО «Фонд капитального ремонта многоквартирных домов Камчатского края» 79 % от планового объема. Спланирована работа на 2015 год по ремонту общего имущества 119 многоквартирных домов. Принято участие в процессе обучения более 100 слушателей по программе «Управление многоквартирными домами». Для слушателей проведены занятия по темам технологических этапов вхождения в управление многоквартирными домами.

Всего на территории Петропавловск-Камчатского городского округа осуществляют деятельность 85 организаций жилищно-коммунального комплекса, в том числе управление многоквартирными домами – 38, содержание и ремонт общего имущества в многоквартирных домах – 21, водоснабжение и очистка сточных вод – 7, электроснабжение – 9, теплоснабжение -7, газоснабжение -1, утилизация (захоронение) ТБО- 1, многоотраслевые организации – 1.

### 6.3. Учет нуждающихся в жилых помещениях

В рамках реализации муниципальной целевой программы «Обеспечение доступным и комфортным жильем жителей Петропавловск-Камчатского городского округа на 2014-2017 годы», утвержденной постановлением администрации Петропавловск-Камчатского городского округа от 05.11.2013 № 3195 в адресный перечень подпрограммы 1 «Переселение граждан из непригодного и аварийного жилищного фонда» включены жилые помещения, признанные в установленном законом порядке непригодными для проживания до 30.12.2011.

В адресный перечень подпрограммы 1 «Переселение граждан из непригодного и аварийного жилищного фонда» включены жилые помещения, признанные в установленном законом порядке непригодными для проживания до 30.12.2011.

В рамках Подпрограммы 2 «Повышение устойчивости жилых домов, основных объектов и систем жизнеобеспечения в Камчатском крае» Государственной программы расселены 11 семей.

В рамках Подпрограммы 9 «Обеспечение жилыми помещениями граждан отдельных категорий в Камчатском крае» Государственной программы расселены из общежитий 119 семей.

В 2014 году финансирование мероприятия по приобретению жилых помещений на функционирующем рынке жилья составило 71 811,44242 тысяч рублей за счет средств бюджета Петропавловск-Камчатского городского округа.

В 2014 году по результатам открытых аукционов в электронной форме в соответствии с Федеральным законом от 05.04.2013 № 44-ФЗ «О контрактной системе в сфере закупок товаров, работ, услуг для обеспечения государственных и муниципальных нужд» в муниципальную собственность приобретено 23 жилых помещения для переселения граждан из аварийного и непригодного жилья.

В 2014 году было закончено расселение жилых домов по ул. Заводской, д.8, ул. Петровской, д. 5, ул. Океанской, д. 44, ул. Петра Ильичева, д.26 и ул. Стрелковой, д. 5.

В 2014 году 32 жилых помещения были предоставлены гражданам, проживающим в жилых помещениях, признанных непригодными для проживания, во исполнение решений суда.

В 2014 году Департаментом управления жилищным фондом был сформирован Перечень домов, признанных непригодными для проживания, в которых нет зарегистрированных по месту жительства граждан – 31 дом.

Дома из указанного перечня были снесены в 2014 году в рамках программы «Обеспечение доступным и комфортным жильем жителей Петропавловск-Камчатского городского округа на 2014-2017 годы».

Исполнителем мероприятия по сносу домов являлся Департамент градостроительства и земельных отношений администрации Петропавловск-Камчатского городского округа.

В рамках реализации государственных полномочий Камчатского края по обеспечению детей-сирот и лиц из их числа жилыми помещениями специализированного жилищного фонда за 2014 год органами местного самоуправления были освоены средства субвенций в сумме 177 351 998 руб. 82 коп., которые были направлены на покупку 78 однокомнатных квартир для детей сирот и лиц из их числа.

В рамках муниципальной целевой программы «Обеспечение доступным и комфортным жильем жителей Петропавловск-Камчатского городского округа на 2014-2016 годы» в 2014 году новым жильем были обеспечены 82 молодые семьи.

В 2014 году в Департаментом по заключению договоров социального найма проведена следующая работа:

- заключено 627 договоров социального найма жилого помещения;
- заключено 119 дополнительных соглашений к договорам социального найма жилого помещения;
- заключено 100 договоров мены жилого помещения;
- заключено 9 договоров найма служебного жилого помещения;
- заключено 32 договора найма жилого помещения маневренного фонда;
- заключено 79 договоров найма жилого помещения для детей-сирот и детей, оставшихся без попечения родителей, лиц из числа детей-сирот и детей, оставшихся без попечения родителей.

### 6.4. Управление муниципальным жилищным фондом

В 2014 году приватизировано 708 жилых помещений, из них 666 квартир и 42 комнаты в коммунальных квартирах, деприватизированы 3 жилых помещения.

В 2014 году в муниципальную собственность Петропавловск-Камчатского городского округа было принято 389 жилых помещений, из них по договорам мены- 73; по муниципальным контрактам 101; безвозмездная передача – 215.

В общежитиях отремонтировано 144 жилых помещения, в том числе для заселения граждан из Украины-74 комнаты;

- 8 контрактов на ремонт электросетей многоквартирных домов;
- 2 контракта за замену оконных блоков в жилых помещениях муниципального жилищного фонда;
- 1 контракт на обследование специализированной организацией дома по ул. Владивостокской,41/2 на предмет аварийности;
- 3 контракта на установку индивидуальных приборов учета ГВС, ХВС и электроэнергии;
- 2 контракта для проведения техинвентаризации и оценки объектов муниципальной собственности;
- 1 контракт на проведение очистки освобожденных в процессе эксплуатации жилых помещений муниципального жилищного фонда;
- 7 контрактов на проведение текущего ремонта входных дверей жилых помещений в общежитиях.

В рамках реализации муниципальной программы «Энергоэффективность, развитие энергетики и коммунального хозяйства, обеспечение жителей Петропавловск-Камчатского городского округа коммунальными услугами, услугами по благоустройству территории и охрана окружающей среды», утвержденной постановлением администрации Петропавловск-Камчатского городского округа от 31.10.2013 № 3183, установлено:

- 474 индивидуальных приборов учета холодного, горячего водоснабжения;
- 86 индивидуальных приборов учета электроэнергии.

В 2014 году муниципальным предприятиям (учреждениям) в пользование передано 73 жилых помещения (квартир и жилых помещений в общежитиях).

В 2014 году отремонтировано:

- 45 муниципальных квартир, которые распределены гражданам во исполнение судебных решений;
- 19 комнат в общежитиях по ул. Молчанова, 14, Школьная, 3А – в целях формирования маневренного фонда.

В целях организации пунктов временного размещения для граждан Украины, прибывших на территорию Российской Федерации, отремонтировано 117 комнат в общежитиях:

- ул. Командорская, д.2, 45-ти комнатный, под граждан Украины выделено 27 комнат;
- ул. Командорская, д.3, 94-х комнатный, под граждан Украины выделено 36 комнат;
- ул. Молчанова, д.13, 106-ти комнатный, под граждан Украины выделено 39 комнат;
- ул. Молчанова, д.14, 107-и комнатный, под граждан Украины выделено 15 комнат.

В течение 2014 года по вопросу заключения договора найма обратились 152 военнослужащих, в том числе 12 о продлении договора найма в связи с заключением нового контракта о прохождении военной службы.

По итогам 2014 года:

- сдано 42 жилых помещения военнослужащим;
- обследовано на пригодность 36 жилых помещений;
- обследовано с целью дальнейшего предоставления 26 жилых помещений;
- обновлена информация по 758 жилым помещениям;
- проверено по жалобам 41 жилое помещение.

**6.5. Юридическое обеспечение управления жилищным фондом.**

Решением Городской Думы Петропавловск-Камчатского городского округа от 26.12.2012 № 66-р с 01.03.2013 учрежден Департамент управления жилищным фондом администрации Петропавловск-Камчатского городского округа (далее – Департамент). В соответствии с указанным решением Департамент осуществляет полномочия собственника имущества муниципального жилищного фонда.

Согласно подпункту 4.2.18 Положения о Департаменте, в компетенции Департамента входит принятие мер по выселению из жилых помещений граждан, незаконно занимающих жилые помещения и истребование имущества из чужого незаконного владения.

При этом, Департамент принимает участие в судах общей юрисдикции, Арбитражных судах в качестве истца, ответчика, третьего лица и представляет интересы администрации Петропавловск-Камчатского городского округа по искам о признании права пользования жилым помещением, о понуждении заключения договора социального найма, о предоставлении жилого помещения взамен непригодного, о сохранении жилого помещения в перепланированном состоянии, о включении в наследственную массу жилого помещения, о восстановлении сроков для принятия наследства, об определении порядка пользования жилым помещением, о признании лиц не приобретшими право пользования жилым помещением, о расторжении договоров найма специализированного и социального жилищных фондов, о признании недействительными решения органа местного самоуправления, об установлении факта проживания в городе Петропавловске-Камчатском, о признании права собственности, о возложении обязанности монтажа/демонтажа объектов в многоквартирном доме, о компенсации морального вреда вызванного бездействием органа местного самоуправления, о признании заключения межведомственной жилищной технической комиссии Петропавловск-Камчатского городского округа незаконным, о возложении обязанности включить в список детей-сирот и детей, оставшихся без попечения родителей, которые подлежат обеспечению жилыми помещениями специализированного жилищного фонда, о признании сделок купли-продажи жилых помещений недействительными, о признании сделок купли-продажи жилого помещения, об обязанности администрации Петропавловск-Камчатского городского округа организовать сбор и вывоз твердых бытовых отходов, о выделе доли в натуре, об объявлении лица умершим, о возмещении ущерба, причиненного в результате заливания, о признании предписаний Государственной жилищной инспекции Камчатского края не законными, о понуждении проведения открытых конкурсов по выбору управляющей компании многоквартирного дома, о понуждении исполнить обязательство по оплате за незаселенные жилые помещения, находящиеся в муниципальной собственности.

Предъявлено Департаментом управления жилищным фондом администрации Петропавловск-Камчатского городского округа 107 исковых требований, из них:

- 42 требования о выселении;
- 29 требований о признании утратившим право пользования жилым помещением;
- 32 требования о признании не приобретшим право на пользования жилым помещением;
- 1 требование о прекращении договора найма служебного помещения;
- 3 требования об истребовании из чужого незаконного владения.

Предъявлено к Петропавловск-Камчатскому городскому округу в лице Департамента управления жилищным фондом администрации Петропавловск-Камчатского городского округа 10 исковых требований, из них:

- 1 требование о взыскании 77 094,23 рублей;
- 6 требований о взыскании задолженности за содержание и капитальный ремонт;
- 1 требование о взыскании 811 122,80 рублей;
- 1 требование о взыскании 31 969,50 рублей;
- 1 требование об обязанности предоставить временное жилье на время проведения ремонта.

Предъявлено к Департаменту управления жилищным фондом администрации Петропавловск-Камчатского городского округа 319 исковых требований, из них:

- 132 требования о признании права пользования жилым помещением и возложении обязанности заключить договор социального найма;
- 38 требований о возложении обязанности предоставить жилое помещение по договору социального найма во внеочередном порядке;
- 7 требований о предоставлении жилого помещения в связи с заболеванием;
- 30 требований о сохранении жилого помещения в перепланированном состоянии;
- 24 требования о восстановлении срока для принятия наследства;
- 7 требований о возложении обязанности заключить договор найма служебного помещения;
- 1 требование на приватизацию помещения;
- 7 требований о взыскании судебных расходов;
- 1 требование о восстановлении срока на подачу кассационной жалобы;
- 19 требований о возложении обязанности предоставить благоустроенное жилое помещение специализированного жилищного фонда;
- 1 требование о признании незаконным отказа о предоставлении муниципальной услуги;
- 2 требования о признании принявшим наследство;
- 1 требование об объявлении гражданина умершим;
- 3 требования о возложении обязанности признать нуждающимся в жилом помещении и принять на учет в качестве нуждающегося в жилом помещении;
- 1 требование о признании недействительным решение общего собрания собственников помещений многоквартирного дома;
- 14 требований о признании права собственности;
- 9 требований о переводе нежилого помещения в жилое, о переводе из жилого в нежилое помещение;
- 17 требований о возложении обязанности внести изменения в список детей-сирот и детей, оставшихся без попечения родителей, которые подлежат обеспечению ж/п специализированного жилищного фонда по договорам найма;
- 1 требование о расторжении договора передачи жилого помещения в собственность граждан;
- 4 требования об установлении факта постоянного проживания на территории РФ.

Предъявлено Департаментом управления жилищным фондом администрации Петропавловск-Камчатского городского округа в качестве 3-го лица 44 исковых требований, из них:

- 34 требования о признании утратившим право пользования жилым помещением;
- 1 требование о признании не приобретшим право пользования жилым помещением;
- 5 требований об определении порядка оплаты за жилое помещение и коммунальные услуги;
- 4 требования об установлении факта, имеющего юридическое значение.

**7. СОЦИАЛЬНАЯ СФЕРА****7.1. Образование**

Муниципальную систему образования представляют 97 образовательных учреждений, из них 41-общеобразовательное, 47 – дошкольных, 9 – дополнительного образования детей.

На начало 2014/2015 учебного года во всех муниципальных образовательных учреждениях городского округа обучалось 35369 человек, из них

- в общеобразовательных учреждениях – 18 284 человека, что на 158 человек больше, чем в предыдущем учебном году (средняя наполняемость классов в Петропавловск-Камчатском городском округе соответствует норме СанПиН и составляет 22,3 чел);

- в дошкольных образовательных учреждениях воспитывалось 9074, что на 90 человек больше, чем в предыдущем учебном году. Детей с 3-х до 7 лет, состоящих на учете (в очереди) для определения в муниципальные образовательные учреждения, реализующие программу дошкольного образования, снизилась на 2,9%, с 136 детей (01.12.2013) до 132 (01.12.2014);

- в учреждениях дополнительного образования детей обучалось 8011 человек, что на 125 человек больше, чем в предыдущем учебном году.

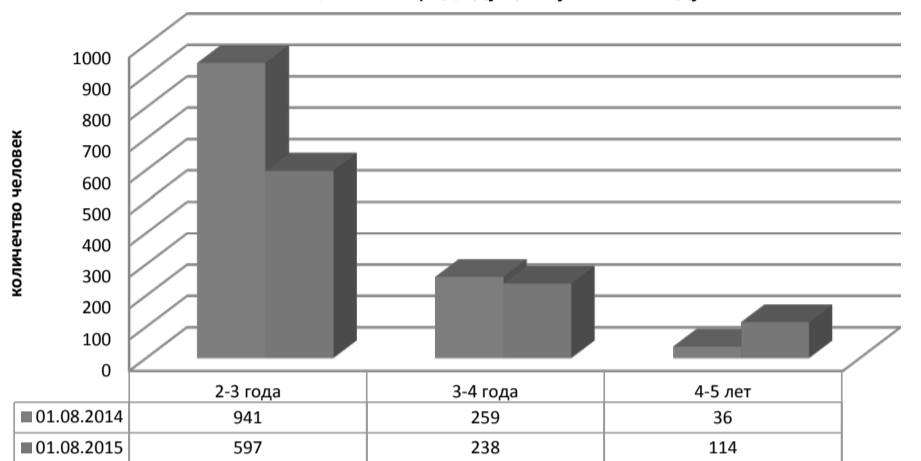

В 2014 году продолжилась реализация мероприятий в соответствии с Программой поэтапного совершенствования системы оплаты труда в государственных (муниципальных) учреждениях на 2012 – 2018 годы, утвержденной распоряжением Правительства Российской Федерации от 26.11.2012 № 1290-р (далее – Программа).

Одной из основных задач для достижения целей Программы является создание организационных и правовых условий для достижения целевых показателей уровня средней заработной платы отдельных категорий работников, определенных Указом Президента Российской Федерации от 07.05.2012 № 597 «О мероприятиях по реализации государственной социальной политики», Указом Президента Российской Федерации от 28.12.2012 № 1688 «О некоторых мерах по реализации государственной политики в сфере защиты детей-сирот и детей, оставшихся без попечения родителей» и Указом Президента Российской Федерации от 01.06.2012 № 761 «О национальной стратегии действий в интересах детей на 2012 – 2017 годы».

На повышение оплаты труда отдельных категорий работников муниципальных учреждений Петропавловск-Камчатского городского округа за счет средств бюджета Камчатского края и бюджета Петропавловск-Камчатского городского округа в 2014 году выделено 364 989,0 тыс. руб.

Увеличен фонд оплаты труда:

- для педагогических работников образовательных учреждений, реализующих программы общего образования – с 01.01.2014 на 6,5 процентов;
- для педагогических работников дошкольных образовательных учреждений, реализующих программы дошкольного образования – с 01.01.2014 на 15,0 процентов;
- для педагогических работников образовательных учреждений дополнительного образования детей, реализующих программы дополнительного образования детей – с 01.01.2014 на 5 процентов;
- для педагогических работников образовательных учреждений, оказывающих социальные услуги детям-сиротам и детям, оставшимся без попечения родителей – с 01.01.2014 на 10 процентов;
- для социальных работников – с 01.01.2014 на 10 процентов.

Ожидаемый фактический показатель по средней заработной плате педагогических работников образовательных учреждений в 2014 году составляет:

- в дошкольных образовательных учреждениях – 47940 руб. (увеличение по сравнению с 2012 на 66,5 %);
- в образовательных учреждениях, реализующих программы общего образования – 51005 руб. (увеличение по сравнению с 2012 на 40 %);
- в образовательных учреждениях дополнительного образования детей – 44695 руб. (увеличение по сравнению с 2012 на 59,6 %);
- в образовательных учреждениях, оказывающих социальные услуги детям-сиротам и детям, оставшимся без попечения родителей – 48680 руб. (увеличение по сравнению с 2012 на 29,7 %).

Данные показатели позволяют предполагать о выполнении Петропавловск-Камчатским городским округом в 2014 году целевых индикаторов по средней заработной плате педагогических работников образовательных учреждений, установленных в «дорожной карте», разработанной Министерством образования и науки Камчатского края. Окончательные итоги о достижении целевых индикаторов, будут подведены в январе 2015 года после анализа статистических отчетов о средней заработной плате работников, сложившейся в Камчатском крае.

Организация работы в 2014 году была направлена на исполнение муниципальных целевых программ:

- «Развитие образования и социальной поддержки граждан в Петропавловск-Камчатском городском округе»;
- «Создание условий для развития культуры, спорта и молодежной политики в Петропавловск-Камчатском городском округе»;
- «Энергоэффективность, развитие энергетики и коммунального хозяйства, обеспечение жителей Петропавловск-Камчатского городского округа коммунальными услугами, услугами по благоустройству территории и охрана окружающей среды»;
- «Обеспечение защиты населения от чрезвычайных ситуаций и совершенствования гражданской обороны, профилактика правонарушений, экстримизма, терроризма и асоциальных явлений в Петропавловск-Камчатском городском округе».

Исполнение программных мероприятий на 20.12.2014 составляет 95%. За счет средств, предусмотренных муниципальными программами, в образовательных учреждениях были выполнены следующие ремонтные работы:

- капитальный и частичный ремонт кровли – 12 образовательных учреждений;  
- устройство вентилируемого фасада – 9 образовательных учреждений  
(всего фасадов установлено в 35 образовательных учреждениях, что составляет 33% от общего количества зданий);

- полная и частичная замена оконных блоков на изделия из ПВХ – 14 образовательных учреждений (оконные блоки заменены во всех дошкольных образовательных учреждениях);

- капитальный ремонт электропроводки и электрооборудования, частичная замена электропроводки – 11 образовательных учреждений;

- сантехнические работы, ГВС, ХВС, отопление – 20 образовательных учреждений;

- ремонт спортивных, актовом залах, косметический ремонт, ремонт полов – 21 образовательных учреждений.

С целью координации, контроля работы муниципальных образовательных учреждений проведены контрольные мероприятия по вопросам реализации на территории Петропавловск-Камчатского городского округа государственной политики в сфере общего и дополнительного образования. В 2014 году плановый контроль содержал 22 мероприятия, внеплановый контроль, связанный с обращением граждан, представлениями государственных надзорных органов составил 77 мероприятий. В целом контрольными мероприятиями были охвачены 82 образовательных учреждений.

#### 7.1.1. Организация государственной итоговой аттестации учащихся на территории Петропавловск-Камчатского городского округа

На территории городского округа в 2014 году были развернуты 8 пунктов проведения ЕГЭ и 12 пунктов проведения ОГЭ. При проведении ОГЭ во всех аудиториях пунктов обеспечено видеонаблюдения в режиме он-лайн.

В государственной итоговой аттестации по программам основного общего образования приняли участие 1308 выпускников, по программам среднего общего образования – 907 выпускников.

В декабре 2014 года в 29 общеобразовательных учреждениях для 815 выпускников 11(12) классов проведено итоговое сочинение.

Итоги государственной итоговой аттестации выпускников 9, 11(12) классов в 2014 году подтверждают эффективность деятельности системы общего образования Петропавловск-Камчатского городского округа: по обязательным предметам показатели выпускников 9-х классов выше либо сопоставимы с показателями по Камчатскому краю, исключение составляют результаты по химии. В среднем процент верных ответов по русскому языку – 69,18%, по математике – 30,38%. Отмечается определенный рост данных показателей по сравнению с результатами ЕГЭ 2013 года: на 4,1% увеличилась доля выпускников, сдавших единый государственный экзамен по русскому языку и математике и составила 99,8% от общей численности выпускников.

Доля выпускников, успешно сдавших ЕГЭ по русскому языку составила 100%, по математике – 99,8%. Показатели среднего тестового балла по русскому языку выше прошлогодних на 3,18 балла (65,1), по математике – на 2,35 балла (46,5).

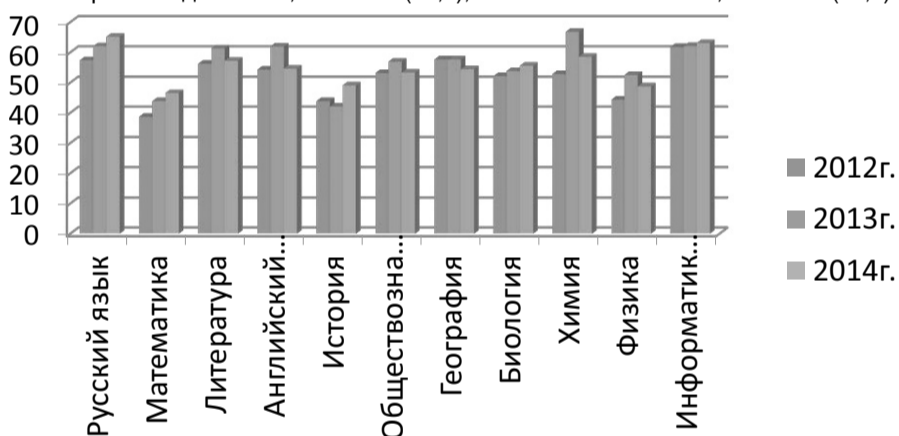

Средние показатели по городскому округу по всем предметам, за исключением географии, соответствуют либо превосходят средние показатели по Камчатскому краю.

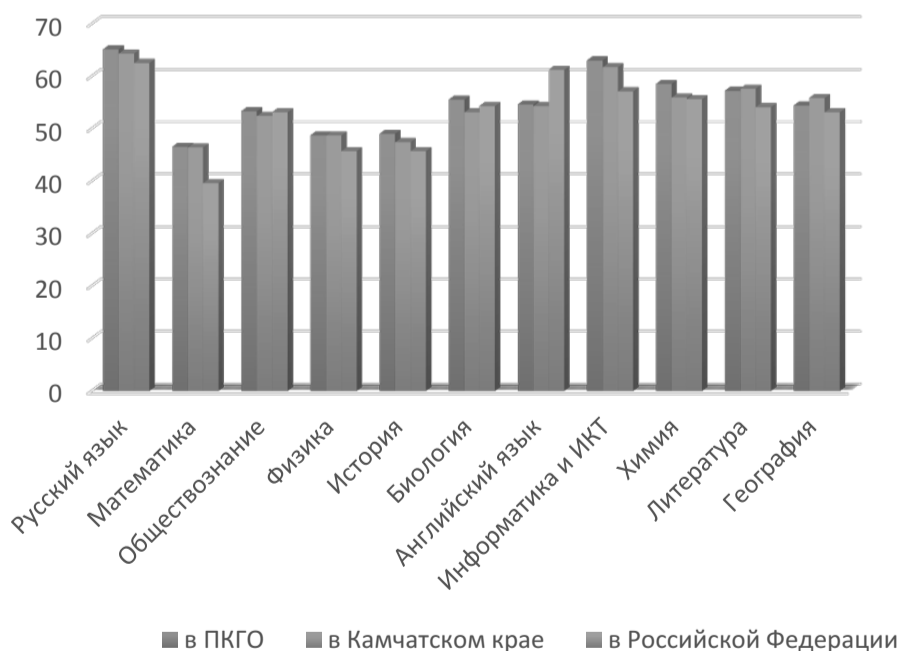

#### 7.1.2. Создание условий для повышения качества общего и дополнительного образования

В 2014 году организована деятельность 31 городского методического объединения педагогов. Проведено более 300 семинаров, открытых уроков, занятий, мастер-классов по актуальным вопросам современного образования.

Проведено 16 семинаров для заместителей директоров школ по УВР, педагогов, педагогов-психологов, воспитателей по проблемам выявления, оказания педагогической поддержки и развития одаренных детей.

Направлены на курсы повышения квалификации с отрывом от основной деятельности более 700 человек, на спецкурсы без отрыва от работы более 400 че-

люовек. Издано 7 сборников методических материалов по подготовке к внедрению ФГОС ООО. Организован и проведен 4 Педагогический марафон, в работе которого приняли участие более 200 педагогов.

Организовано и проведено для педагогов 7 конкурсов, в которых приняли участие 109 педагогов и 3 педагогических коллектива

В 2013-2014 учебном году всероссийская олимпиада школьников прошла по 16 предметам, в текущем учебном году – по 19 предметам, добавлены предметы астрономия, технология, искусств, количество участников составляет 1730 учащихся 7-11 классов.

На региональный этап Олимпиады 2013-2014 учебного года направлено около 500 учащихся 9-11 классов образовательных учреждений Петропавловск-Камчатского городского округа, которые заняли 69,1% всех призовых мест (121 из 175), в предыдущем году – 54%.

На заключительном этапе олимпиады в 2014 году призерами стали 2 ученика МАОУ СОШ № 33: Лемихов Александр – по физике и Пендрикова Ольга – по ОБЖ.

В 2014 году на муниципальном уровне проведено 26 интеллектуальных и 65 творческих конкурсов, 42 спортивных соревнования в которых приняли участие более 20 000 школьников и 365 дошкольников.

#### 7.1.3. Реализация направлений модернизации общего образования

В рамках реализации направлений модернизации общего образования специалистами отдела разработаны подпрограммы «Развитие общего и дополнительного образования» и «Развитие дошкольного образования» муниципальной программы «Развитие образования и социальная поддержка граждан в Петропавловск-Камчатском городском округе».

Для решения задачи по созданию условий для обучения в соответствии с требованиями ФГОС приняты следующие меры:

приобретено 1727 комплектов парт с регулируемой поверхностью, что позволит полностью укомплектовать 123 кабинета начальной школы;

поставлено 3140 единиц учебного, лабораторного оборудования для 33 общеобразовательных учреждений.

Проведена полная реконструкция двух спортивных площадок МАОУ СОШ №№ 39, 43 и дооборудованы площадки 4 школ, подготовлена проектно-сметная документация на реконструкцию еще четырех спортивных площадок. Всего с 2011 года проведена реконструкция и ремонт 11 школьных спортивных площадок.



Разработана проектная документация для создания в 8 общеобразовательных учреждениях безбарьерной среды для обучающихся с ограниченными возможностями здоровья. Для детей в инвалидных колясках приобретены специализированные парты, мобильные гусеничные подъемники для передвижения по лестничным маршам.

В 2014 году дополнительно создано 22 места в МБДОУ «Детский сад № 31» для детей третьего года жизни.

Вводится в эксплуатацию новый детский сад № 70 на 220 мест в микрорайоне Северо-Восток.

#### 7.1.4. Обеспечение обучения для детей с ограниченными возможностями здоровья

Обучено на дому по программам начального общего, основного общего и среднего общего образования 232 учащихся с ограниченными возможностями здоровья, из них 43 человека с использованием дистанционных технологий

Обучено 128 учащихся находящихся в учреждениях здравоохранения на длительном лечении.

Численность обучающихся специальных (коррекционных) классов общеобразовательных учреждений 267 человек, что на 39 человек больше, чем в 2013 году, специальных коррекционных школ – 215 человек.

В течение 2014 года территориальной психолого-медико-педагогической комиссией было обследовано 517 детей, что на 130 детей больше по сравнению с предыдущим годом, кроме того, в целях зачисления детей в логопедические пункты образовательных учреждений в сентябре 2014 года дополнительно было обследовано 1650 детей.

#### 7.2. Социальная поддержка населения

Основным показателем деятельности социальной поддержки населения в 2014 году стала реализация на территории Петропавловск-Камчатского городского округа мер муниципальной социальной поддержки отдельных категориям граждан.

Выполнение переданных государственных полномочий Камчатского края в 2013-2014 годах

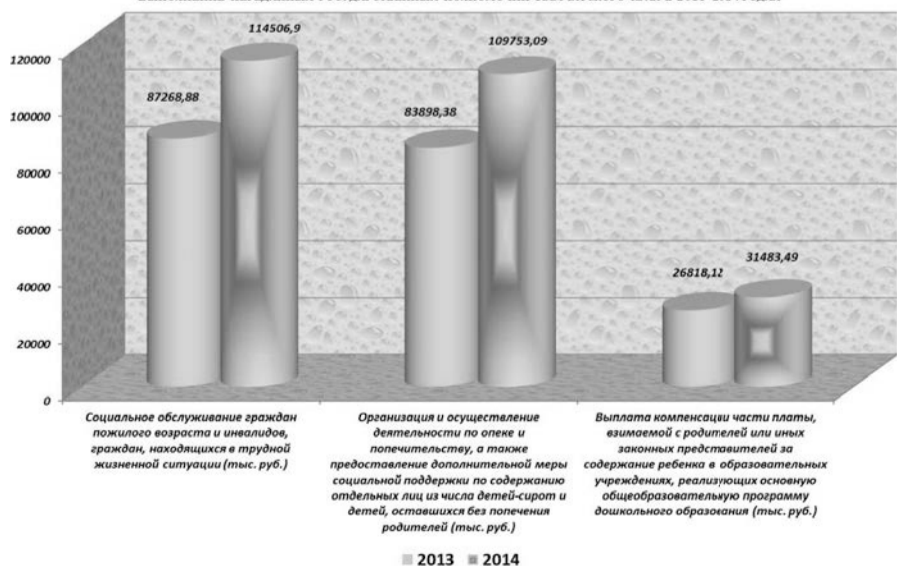



## КОЛИЧЕСТВЕННЫЙ СОСТАВ МЕР СОЦИАЛЬНОЙ ПОДДЕРЖКИ В ПРОЦЕНТНОМ ОТНОШЕНИИ

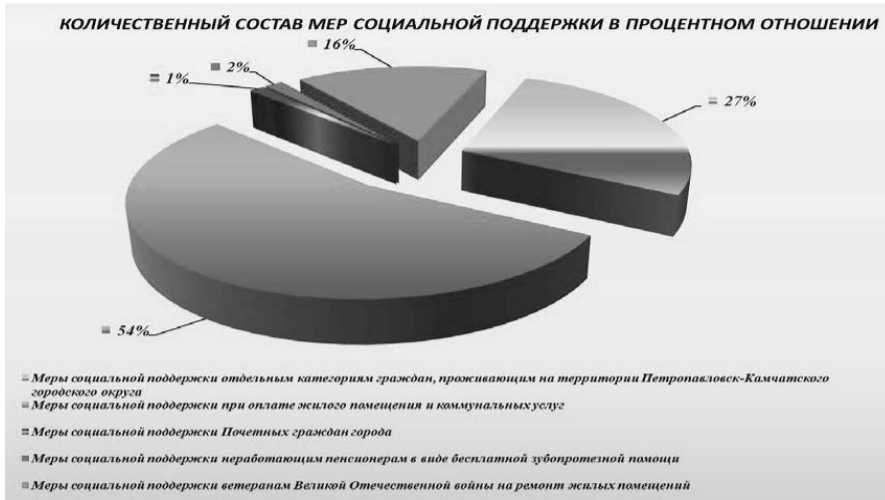

С целью оказания различных мер социальной помощи гражданам на территории Петропавловск-Камчатского городского округа реализуются следующие решения Городской Думы Петропавловск-Камчатского городского округа:

1) «О мерах муниципальной социальной поддержки отдельным категориям граждан, проживающим на территории Петропавловск-Камчатского городского округа» от 03.09.2009 № 157-нд.

В соответствии с данным Решением материальная, натуральная помощь и помощь в виде компенсации понесенных затрат оказывается следующим семьям (полным и неполным), оказавшимся в трудной жизненной ситуации:

- семьям с несовершеннолетними детьми, с детьми-инвалидами;
- несовершеннолетним матерям с новорожденными детьми;
- несовершеннолетним детям из социально-неблагополучных семей;
- родителям из социально-неблагополучных семей.

Меры социальной поддержки в 2014 году получили 13 000 чел. на сумму 30 424 522,90 руб.

2) «О мерах муниципальной социальной поддержки граждан при оплате жилого помещения и коммунальных услуг на территории Петропавловск-Камчатского городского округа» от 06.05.2013 № 56-нд.

В соответствии с данным Решением установлен следующий перечень категорий, которым предоставляются меры социальной поддержки при оплате за жилое помещение и коммунальные услуги:

- семьи неработающих пенсионеров (женщина 55 лет и старше, мужчина 60 лет и старше) с несовершеннолетними детьми;
- семьи неработающих инвалидов с несовершеннолетними детьми;
- несовершеннолетние граждане-воспитанники детских домов.

Натуральная помощь в виде снижения затрат по оплате за жилое помещение и коммунальные услуги в соответствии с данным Решением оказывается следующим семьям (полным и неполным):

- семьям, имеющим детей-инвалидов;
- многодетным семьям (3 и более детей в возрасте до 18 лет, совместно проживающих с родителями, иными законными представителями либо одним из них);
- одиноким матерям (женщина, не состоящая в браке, если в свидетельстве о рождении ребенка отсутствует запись об отце ребенка или такая запись произведена в установленном законом порядке по указанию матери), воспитывающим несовершеннолетних детей;
- семьям, в которых один родитель воспитывает одного и более несовершеннолетних детей, в случаях, если один из родителей умер, либо место нахождения одного из родителей неизвестно, решением суда один из родителей признан недееспособным либо ограниченно дееспособным, безвестно отсутствующим, объявлен умершим, лишен родительских прав или ограничен в родительских правах, отбывает наказание в учреждении, исполняющем наказание в виде лишения свободы, либо брак расторгнут или признан недействительным в установленном законом порядке;
- семьям опекунов (попечителей) несовершеннолетних детей;
- выпускникам детских домов до достижения ими возраста 24 лет;
- семьям неработающих пенсионеров (женщина 55 лет и старше, мужчина 60 лет и старше) и инвалидов с несовершеннолетними детьми;
- несовершеннолетним гражданам-воспитанникам детских домов.

Меры социальной поддержки в 2014 году получили 11083 семьи на сумму 49 809 706,50 руб.

### 7.3. Исполнение государственных полномочий Камчатского края по опеке и попечительству

Приоритетными направлениями в работе отдела опеки и попечительства являются своевременное выявление и устройство детей, оказавшихся в трудной жизненной ситуации, защита их прав и законных интересов.

#### Учет и устройство детей в возрасте до 18 лет, оставшихся без попечения родителей

Таблица 7.3.1.

Наименование показателя	2011	2012	2013	2014
Всего детей выявлено и учтено	212	180	189	108
из них				
устроено в учреждения для детей-сирот и детей, оставшихся без попечения родителей	82	72	84	30
переданы на воспитание в замещающие семьи (под опеку (попечительство), в приемные семьи)	35	29	37	62
возвращены родителям	80	60	58	16



Рис. 7.3.1. Количество выявленных детей-сирот и детей, оставшихся без попечения родителей

Работа по реабилитации биологической семьи продолжается и после определения ребенка в учреждение для детей-сирот и детей, оставшихся без попечения родителей. В результате проделанной работы в 2014 году 36 детей были возвращены в биологические семьи.

#### Количество детей, возвращенных в биологические семьи из интернатных учреждений

Таблица 7.3.2

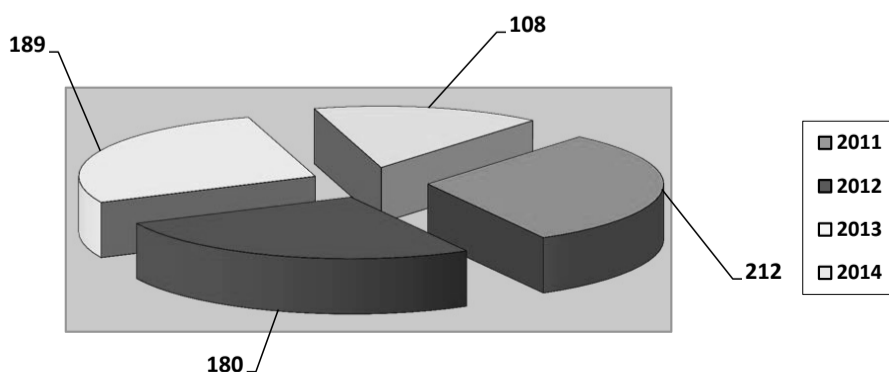
Наименование показателя	2011	2012	2013	2014
Количество детей, возвращенных в биологические семьи из интернатных учреждений	27	27	31	36

В 2014 году произошло значительное снижение численности детей-сирот и детей, оставшихся без попечения родителей, находящихся под надзором в учреждениях для детей-сирот и детей, оставшихся без попечения родителей.

Таблица 7.3.3

Наименование показателя	2011	2012	2013	2014
Численность детей, оставшихся без попечения родителей, находящихся под надзором в учреждениях для детей-сирот и детей, оставшихся без попечения родителей	286	259	229	178

При невозможности возврата детей в биологические семьи приоритетной формой устройства является передача ребенка под опеку (попечительство), в приемную семью или на усыновление. Реализация отделом опеки и попечительства обозначенной задачи привела к сокращению числа детей, находящихся под надзором в учреждениях для детей-сирот и детей, оставшихся без попечения родителей.

Таблица 7.3.4

Формы устройства	2011	2012	2013	2014
Опека (попечительство)	79	92	76	78
Приемная семья	7	17	32	25
Усыновление (удочерение)	10	16	12	16
Всего:	96	125	120	119



Рис. 7.3.2. Количество усыновленных (удочеренных) детей-сирот и детей, оставшихся без попечения родителей

На 31.12.2014 на учете в отделе опеки и попечительства состоит 389 детей, проживающих в семьях опекунов (попечителей), приемных родителей, усыновителей. Из них 145 детей – воспитываются в семьях опекунов (попечителей), 210 детей – в приемных семьях, 34 ребенка проживают в семьях усыновителей.

#### Численность детей, находящихся на воспитании в семьях

Таблица 7.3.5

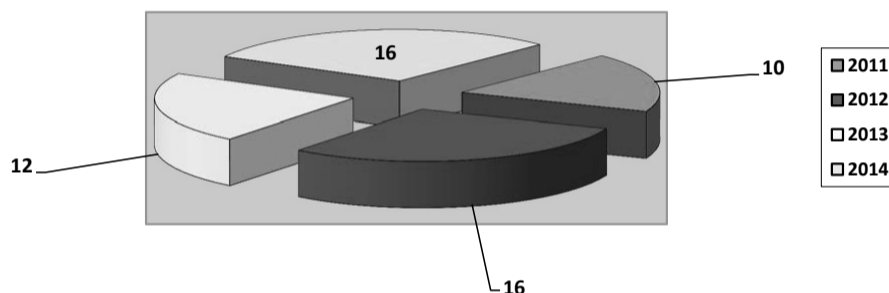
Наименование показателя	2011	2012	2013	2014
Опека (попечительство)	230	198	166	145
Приемная семья	69	114	168	210
Усыновление (удочерение)	17	28	36	34
Всего:	316	340	370	389

В 2014 году в результате проведенных отделом опеки и попечительства информационных мероприятий по устройству детей-сирот и детей, оставшихся без попечения родителей, в семьи граждан, на учет было поставлено 56 семей, желающих принять ребенка в свою семью.

Таблица 7.3.6.

Наименование показателя	2011	2012	2013	2014
Количество поставленных на учет семей, желающих принять ребенка на воспитание в семью	17	31	40	56



Рис. 7.3.3. Количество поставленных на учет семей, желающих принять ребенка на воспитание в семью

#### 7.4. Комиссия по делам несовершеннолетних и защите их прав при администрации Петропавловск-Камчатского городского округа

В 2014 проведено 49 заседаний Комиссии. На заседаниях рассмотрено 503 дела в отношении несовершеннолетних, 627 дел в отношении взрослых лиц. Из них в отношении несовершеннолетних, совершивших преступления, рассмотрено 210 материалов, в отношении несовершеннолетних, совершивших административные правонарушения, рассмотрено 293 дела.

Комиссией привлечены к административной ответственности 507 родителей (законных представителей) за неисполнение или ненадлежащее исполнение ими обязанностей по содержанию, воспитанию, обучению, защите прав и интересов своих несовершеннолетних детей.

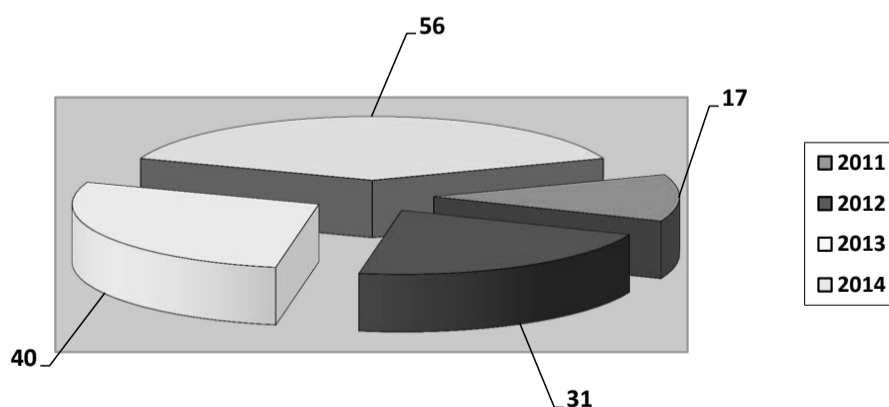
Привлечено к ответственности 15 лиц за вовлечение несовершеннолетних в употребление алкогольной и спиртосодержащей продукции или одурманивающих веществ. Привлечен 101 законный представитель за нахождение в состоянии опьянения их несовершеннолетних детей, не достигших возраста 16 лет, потребление ими алкогольной и спиртосодержащей продукции либо наркотических средств, психотропных веществ.

Среди правонарушений, совершенных несовершеннолетними, наиболее часто совершаемыми остаются административные правонарушения в области дорожного движения (привлечено к ответственности 96 несовершеннолетних).



Рис. 7.4.1. Категории дел об административных правонарушениях, рассмотренные Комиссией в отношении родителей (законных представителей), иных лиц в 2014 году



Рис. 7.4.2. Категории дел об административных правонарушениях, рассмотренные Комиссией в отношении несовершеннолетних в 2014 г.

Комиссией в 2014 вынесено 643 постановления о взыскании штрафов на общую сумму 1.166.889 руб. совместно с УФССП России по Камчатскому краю Комиссией предпринимаются меры по обеспечению взыскания неуплаченных штрафов.

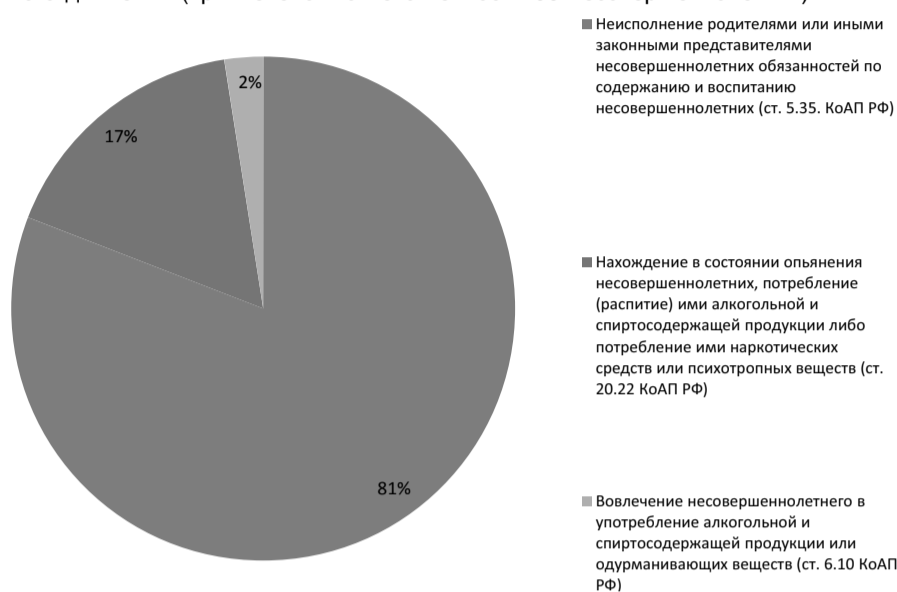
Таблица 7.4.1

Год	Вынесено постановлений КДН о привлечении к ответственности в виде штрафов	Общая сумма к уплате рублей	Уплачено штрафов добровольно на сумму	Взыскано Службой судебных приставов (количество исполненных постановлений)	Количество административных проколов, составленных Комиссией за неуплату штрафов
2014	643	1.166.889	858.149	443	34
2013	592	549.910	355.150	507	4

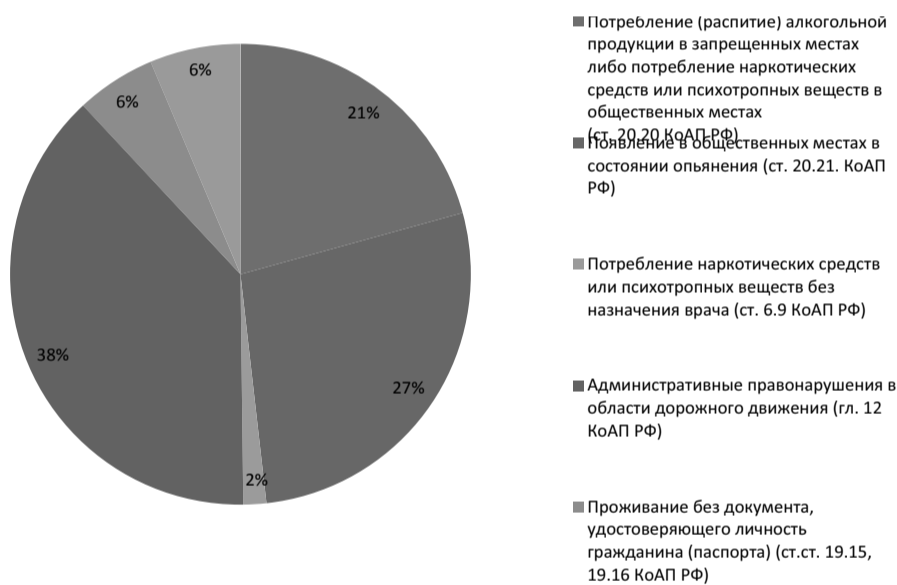
За совершенные преступления в 2014 году в специальные учебно-воспитательные учреждения закрытого типа направлено 8 несовершеннолетних.

В текущем периоде 2014 года городской Комиссией по делам несовершеннолетних проведено 8 координационных совещаний, рассмотрен 21 плановый вопрос об улучшении взаимодействия органов системы профилактики.

В целях устранения недостатков в работе органов системы профилактики, Комиссией внесено 15 представлений, осуществлено 74 проверки условий воспитания и содержания детей, 35 проверок предприятий и организаций по соблюдению трудового законодательства в отношении несовершеннолетних.

На территории городского округа активно работает система оповещения о фактах детского неблагополучия. Работают Горячая линия «Ребенок в опасности», телефоны доверия.

Городской Комиссией по делам несовершеннолетних уделяется большое внимание размещению на территории городского округа социальной рекламы. На территории города размещены баннеры, пропагандирующие здоровый образ жизни,

посвященные информационной безопасности детей, профилактике детской безнадзорности. Буклеты с полезной информацией для детей и родителей размещены также на сайте городской администрации, распространяются на заседаниях Комиссии.

В целях привития толерантности, противодействия экстремистским проявлениям среди молодежи в 2014 году разработана и изготовлена рекламная продукция, посвященная этой теме. В соответствии с координационным планом комиссии, органами системы профилактики безнадзорности и правонарушений проведено 136 мероприятий по патриотическому воспитанию, привлечению молодежи к занятиям спортом, вовлечению в досуговую деятельность.

В целях противодействия распространению и употреблению наркотических веществ на территории города проведено 5 межведомственных операций, 87 мероприятий, в том числе, в летних оздоровительных лагерях, образовательных учреждениях.

В целях пресечения распространения психоактивных веществ в сети «Интернет», а также обеспечения информационной безопасности детей, проведено 25 проверок, включая компьютерные залы, интернет-кафе.

Положительный опыт информирования о преступлениях, совершенных в отношении детей, внедренный Комиссией на территории городского округа, был представлен на совещании органов системы профилактики в г. Улан-Удэ и активно распространяется в Камчатском крае, в регионах Российской Федерации.

### 7.5. Молодежная политика

Работа ведется в рамках реализации муниципальных программ: «Создание условий для развития культуры, спорта и молодежной политики в Петропавловск-Камчатском городском округе» (подпрограммы «Молодежь Петропавловск-Камчатского городского округа» и «Временное трудоустройство и содействие занятости молодежи» до 13.11.2014, далее – подпрограмма «Молодежь Петропавловск-Камчатского городского округа»), «Обеспечение доступным и комфортным жильем жителей Петропавловск-Камчатского городского округа на 2014-2016 годы» (подпрограмма «Обеспечение жильем молодых семей»).

#### 7.5.1. О ходе реализации подпрограммы

##### «Обеспечение жильем молодых семей» муниципальной программы «Обеспечение доступным и комфортным жильем жителей Петропавловск-Камчатского городского округа на 2014-2016 годы»

Подпрограмма «Обеспечение жильем молодых» предусматривает предоставление социальных выплат молодым семьям, участникам подпрограммы за счет средств консолидированного бюджета: Федерального бюджета, бюджета Камчатского края и бюджета Петропавловск-Камчатского городского округа.

Цель подпрограммы – создание системы поддержки в решении жилищной проблемы молодых семей.

Основные направления работы в рамках Подпрограммы:

- внедрение механизмов оказания государственной поддержки при предоставлении молодым семьям социальных выплат на приобретение жилого помещения или создание объекта индивидуального жилищного строительства;
- поддержка в решении жилищной проблемы молодых семей, признанных в установленном порядке молодыми семьями, имеющими достаточные доходы и нуждающимися в улучшении жилищных условий.

#### Финансирование и исполнение программных мероприятий за счет бюджета Петропавловск-Камчатского городского округа

Таблица 7.5.1.1

	кол-во семей	всего, тыс. руб.	% выполнения	примечание
утверждено ассигнований на молодые семьи 2014 года	85	10791,100	96,2	Воспользовались социальной выплатой 82 молодые семьи, 3 не купили жилье до окончания действия Свидетельства на право получения социальной выплаты
Утверждено ассигнований в 2014 году на семьи 2013 года	14	2399,197	100	срок действия Свидетельств до августа 2014 года.

#### Оценка состояния целевых индикаторов подпрограммы «Обеспечение жильем молодых семей» за 2014 год

Таблица 7.5.1.2

Перечень целевых индикаторов	Плановый показатель на 2014 год	Исполнено по состоянию на 31.12.2014	% исполнения
Доля молодых семей, улучшивших жилищные условия в общем количестве молодых семей, включенных в список молодых семей – участников муниципальной программы	32,7	31,79	97,21
Количество молодых семей, которым выданы Свидетельства о праве на получение социальной выплаты на приобретение жилого помещения или строительство индивидуального жилого дома	85	85	100

В Петропавловск-Камчатском городском округе Программа «Обеспечение жильем молодых семей» является приоритетной и реализуется шесть лет (с 2008 года). За это время по программе 230 молодые семьи приобрели жилье: в 2008 году – 33; в 2009 – 24; в 2010 – 34; в 2011- 52; в 2012 – 50, в 2013 – 37 (+ 14 реализовали свое право в 2014 году), в 2014 – 82 семьи.

#### 7.5.2. О ходе реализации подпрограммы

##### «Молодежь Петропавловск-Камчатского городского округа» за 2014 год

Подпрограмма «Молодежь Петропавловск-Камчатского городского округа» включает в себя 3 задачи: «Формирование позитивных ценностей и информирование молодежи», «Формирование гражданско-патриотической, творческой и социальной активности молодежи, в том числе поддержка общественных организаций и объединений» и «Содействие молодежи при выборе профессии и вступлении в трудовую жизнь, создание условий для трудоустройства несовершеннолетних» и обеспечивает реализацию комплексной системы мер, направленной на выполнение основных задач в сфере молодежной политики на территории Петропавловск-Камчатского городского округа.

В рамках реализации подпрограммы проведено 10 информационных мероприятий, 81 мероприятие по гражданско-патриотической, творческой и социальной направленности, 22 мероприятия по профориентации и содействию занятости молодежи.

Самые яркие из реализованных молодежных проектов и мероприятий: Городской этап конкурса на лучшую молодую семью, День молодежи, образовательный проект «Бизнес-молодежи», музыкальный рок-фестиваль «Живая волна», акция «Георгиевская ленточка», вечер авторской песни «Песни о любви на разных языках», вечер подведения итогов года – городская молодежная премия «Белая ворона».

В рамках поддержки общественных организаций и объединений ежегодно проводится конкурс проектов и программ общественных организаций и объединений на предоставление субсидий из бюджета Петропавловск-Камчатского городского округа на поддержку общественных инициатив по направлениям молодежной политики. Победителями конкурса в 2014 году признаны 12 проектов. В рамках реализации Программы ведется постоянная работа с общественными молодежными организациями, добровольческими организациями, в том числе проводятся совместные акции и мероприятия.

В программе предусмотрено участие молодежи в международных, общероссийских и региональных мероприятиях, конкурсах по направлениям молодежной политики. За 2014 год при программной поддержке 28 человек приняли участие в 11 молодежных мероприятиях федерального и международного значения.

В рамках реализации Программы «Молодежь» осуществляется профилактическая работа, в том числе ежегодно проводится лагерь для несовершеннолетних «группы риска» «Гранит» (списки детей формируются по направлениям комиссии по делам несовершеннолетних и ОДМ УВД) – в 2014 году в лагере «Гранит» отдохнуло 36 несовершеннолетних; проводятся мероприятия по профилактике асоциальных явлений в молодежной среде, пропаганде здорового образа жизни, издаются печатные материалы.

Отдельным направлением работы отдела является трудоустройство несовершеннолетних в рамках выполнения задачи «Содействие молодежи при выборе профессии и вступлении в трудовую жизнь, создание условий для трудоустройства несовершеннолетних». За 4 смены работы в трудовые отряды «Молодой Петропавловск» был трудоустроен 561 несовершеннолетний, в том числе 70 оказавшихся в трудной жизненной ситуации (из числа сирот, оставшихся без попечения родителей, «группы риска», спецкатегории). Проведено 5 экологических акции, образовательный проект бизнес молодежи «Основы предпринимательства», проект «Арт-профи-форум» для учащихся 9-11 классов.

## 7.6 Культура

### 7.6.1. Общая характеристика

По состоянию на 01.01.2014 в Петропавловск-Камчатском городском округе действуют 12 учреждений культуры, из них:

- учреждения дополнительного образования детей – 7 (6 детских музыкальных школ и 1 детская художественная школа);
- библиотека – 1 (включает 11 библиотек-филиалов и 2 информационных центра);
- культурно-досуговых учреждений – 3;
- концертных организаций – 1.

Среднесписочная численность работников муниципальных учреждений культуры – 293 человека.

Средняя заработная плата – 37 537 рублей (соотношение средней заработной платы работников муниципальных учреждений культуры и средней заработной платы в Камчатском крае – 72,1 %).

### 7.6.2. Административная деятельность

В рамках реализации Плана мероприятий («дорожной карты») по повышению эффективности и качества услуг в сфере культуры, утвержденного распоряжением администрации Петропавловск-Камчатского городского округа от 25.04.2013 № 161-р:

- проведены выездные проверки выполнения учреждениями культуры муниципального задания на оказание муниципальных услуг (выполнение работ);
- проведена аттестация руководителей муниципальных учреждений дополнительного образования детей;
- 103 специалиста муниципальных учреждений культуры приняли участие в мероприятиях по повышению квалификации;
- проведен мониторинг эффективности деятельности муниципальных учреждений культуры;
- заключены трудовые договора (дополнительные соглашения к трудовым договорам) с руководителями муниципальных учреждений культуры в соответствии с типовой формой трудового договора;
- заключены трудовые договора (дополнительные соглашения к трудовым договорам) с работниками муниципальных учреждений культуры в связи с введением «эффективного» контракта.

### 7.6.3. Объекты культурного наследия

Ежеквартально проводится мониторинг состояния объектов в целях определения содержания работ по поддержанию объектов и прилегающей к ним территории в надлежащем состоянии.

Систематически, в течение календарного года на территориях, прилегающих к объектам, проводятся хозяйственные виды работ.

Проведена работа по систематизации информации о мемориальных объектах, расположенных на территории Петропавловск-Камчатского городского округа, в том числе объектах, посвященных памяти событий Великой Отечественной войны. Сведены в единую базу данные о местах и сооружениях, имеющих культурную и историческую ценность. Информация об объектах размещена на официальном сайте администрации Петропавловск-Камчатского городского округа.

### 7.6.4. Профессиональное искусство

Муниципальным бюджетным учреждением культуры «Городской оркестр» в 2014 году дано 48 концертов, из них для детей – 12. Зрителей, присутствующих на концертах – 25 500, что составляет 14,2 % населения городского округа.

Продолжились выступления Городского оркестра в рамках Городских променадов (июнь-июль).

Городской оркестр впервые выступил с концертной программой за пределами полуострова приняв участие в программе, посвященной празднованию Дня города Магадана.

### 7.6.5. Библиотечное дело

Основные показатели МБУК «Центральная городская библиотека»:

- число читателей – 36 400 человек, из них 12 449 детей (20,1% жителей Петропавловск-Камчатского городского округа);
- поступило экземпляров печатных документов – 18 299 единиц;
- выдано экземпляров документов – 680 000 единиц;
- объем собственных баз данных (в том числе электронных каталогов) – 61 828 тыс. записей.

Продолжилась работа 4-х центров доступа к справочной и правовой информации.

Все библиотеки имеют доступ к сети Интернет, электронную почту.

Организовано 339 посадочных мест, установлено 120 персональных компьютеров, 39 из них подключено к сети Интернет.

На базе Информационно-библиотечного центра для детей и юношества открыт Литературный музей имени Г. Г. Поротова.

Проведена межмуниципальная конференция «Библиотека и чтение в современном обществе: традиции и опыт».

### 7.6.6. Музейное дело

Основные показатели Музея Воинской Славы (структурное подразделение МАУК «Городской дом культуры «СРВ»):

- число посещений (в том числе детей до 14 лет) – 4 854 (2,7% жителей Петропавловск-Камчатского городского округа);
- количество экскурсий – 110;
- количество выставок – 5;
- основной фонд – 15 054 тыс. единиц.

В постоянных экспозициях, выставочной деятельности представлено 70 % основного фонда.

Реализован творческий проект – музейная квест-игра. Игры «На волне памяти и «Город доблести и славы» вызвали широкий интерес горожан.

Введена практика проведения «под открытым небом» выставок экспонатов Музея Воинской Славы, в том числе военной техники.

### 7.6.7. Культурно-досуговая деятельность

В 2014 году в муниципальных культурно-досуговых учреждениях города продолжили свою деятельность 77 клубных формирований, в которых реализовали свои творческие способности 1909 человека. Всего в 2014 году муниципальными учреждениями культуры подготовлено и проведено свыше 900 культурно-массовых мероприятий, в том числе:

- III межрегиональный конкурс сказок на языках коренных малочисленных народов Севера Камчатки «Мургин Лымныль»;
- Фестиваль творчества пожилых людей «Весенняя капель»;
- II открытый Кубок по танцевальному спорту на приз администрации Петропавловск-Камчатского городского округа;
- II Открытый Кубок Петропавловск-Камчатского городского округа по черлидингу, спортивной и современной хореографии;
- Фестиваль патриотической песни «Во славу Родины поем!» за счет средств федеральной целевой программы «Культура России на 2015-2018 годы»;
- Межрегиональный фольклорный батл «Песня и дружба не знают границ»;
- отчетные концерты культурно-досуговых учреждений.

### 7.6.8. Образовательная деятельность

В муниципальных учреждениях дополнительного образования детей обучается 1549 детей на 12 отделениях.

Основные показатели:

- поступивших в первый класс – 318 человек;
- выпускников – 142;
- численность преподавателей и концертмейстеров – 176 человек;
- численность преподавателей, имеющих высшее профессиональное образование – 93.

В 2014 году более 190 учащихся детских музыкальных и художественной школ приняли участие в 25 всероссийских и международных конкурсах и фестивалях: 18-ти международных, 6-ти всероссийских, 1-й всемирной танцевальной олимпиаде в г. Санкт-Петербург, Москва, Омск, Испания, Италия, Болгария, Эстония, Германия, Сербия, Казахстан, Черногория. По итогам конкурсов одаренные дети завоевали 2 диплома Гран-при и 55 Дипломов лауреатов I степени.

В 2014 году проведены творческие мероприятия для поддержки юных дарований: городской смотр-конкурс юных исполнителей «Вдохновение», концерт учащихся детских музыкальных школ Петропавловск-Камчатского городского округа «Хрустальная нота».

Учащиеся муниципальных учреждений дополнительного образования детей принимают активное участие в краевых конкурсах: «Юные дарования Камчатки», «Весенние голоса», «Юный художник».

В рамках муниципальной программы «Создание условий для развития культуры, спорта и молодежной политики в Петропавловск-Камчатском городском округе» на 2014-2017 годы запланированы инвестиционные мероприятия по реконструкции МАУК «Городской дом культуры «СРВ».

Завершены мероприятия по подготовке проектно-сметной документации на реконструкцию, получено положительное заключение государственной экспертизы от 23.07.2014 № 41-1-4-0067-14, завершена работа по проверке достоверности укрупненного сводного сметного расчета по объекту «Здание МАУК «Городской дом культуры «СРВ. Реконструкция».

С учетом объема предстоящих работ, необходимости сохранения непрерывности деятельности любительских формирований учреждения культуры, а также в связи с отсутствием достаточных объемов финансирования процесс реконструкции разделен на этапы:

- 1 этап – усиление блока Г;
- 2 этап – строительство блоков Е и Д (блоки Г, Д, Е образуют единый завершённый комплекс);
- 3 этап – усиление блоков А и Б, реконструкция блока В, строительство блока Ж (также в комплексе).

В 2014 году начаты работы первого этапа – усиление блока Г (основание – разрешение на строительство № ru 41 301 000 – 160, муниципальный контракт № 013830000414000744 от 28.10.2014).

В бюджете Петропавловск-Камчатского городского округа запланированы следующие объемы финансирования: 2014 год – 22,707 млн.руб., 2015 год – 20,000 млн.руб., 2016 год – 18,000 млн.руб., 2017 год – 16,000 млн.руб.

Проводится работа по подготовке документов для заявки на включение в Инвестиционную программу Камчатского края на 2016 год.

В 2014 году был проведен текущий ремонт помещения в библиотеке № 9 по адресу: ул. Циолковского, 25. Были отремонтированы стены, потолки и полы на общую сумму из субсидий на выполнение государственного (муниципального) задания в размере 214 тыс. рублей. В 2015 году запланирован текущий ремонт помещения в библиотеке № 8 по адресу ул. Беринга, 106. Объем работ: ремонт стен, потолков и полов на сумму 350 тыс. рублей из субсидий на выполнение государственного (муниципального) задания.

В рамках муниципальной программы «Создание условий для развития культуры, спорта и молодежной политики в Петропавловск-Камчатском городском округе» в 2014 году израсходовано 4 900 тыс.руб., в т.ч. приобретены 2 роля (по 700,0 тыс.руб.), специализированная встроенная мебель, сценическое оборудование, аппаратура, оргтехника и т.д.

На 2015 год запланировано 5 100,000 тыс.руб., в т.ч. на приобретение сценического оборудования, специализированной мебели, оргтехники, звуковой аппаратуры, технического обеспечения, видео и проекционной техники.



**7.7. Физическая культура и спорт**

Подпрограмма разработана в соответствии с Федеральным законом от 04.12.2007 № 329-ФЗ «О физической культуре и спорте в Российской Федерации», Федеральным законом от 06.10.2003 № 131-ФЗ «Об общих принципах организации местного самоуправления в Российской Федерации», Решением Городской Думы Петропавловск-Камчатского городского округа Камчатского края от 06.07.2010 № 261-нд «О порядке утверждения положений (регламентов) об официальных физкультурных мероприятиях и спортивных соревнованиях Петропавловск-Камчатского городского округа», Законом Камчатского края от 14.11.2011 № 674 «О наделении органов местного самоуправления муниципальных образований в Камчатском крае отдельными государственными полномочиями Камчатского края по присвоению спортивных разрядов».

Одна из целей программы «Создание условий для развития культуры, спорта и молодежной политики в Петропавловск-Камчатском городском округе» развитие физической культуры и спорта в Петропавловск-Камчатском городском округе.

Целью подпрограммы «Развитие физической культуры и спорта в Петропавловск-Камчатском городском округе» является создание условий для развития массового спорта и физкультурно-оздоровительного движения на территории Петропавловск-Камчатского городского округа.

Основные направления работы и задачи в рамках подпрограммы:

- формирование позитивных ценностей, здорового образа жизни через информирование молодежи;
  - популяризация здорового образа жизни и привлечение жителей Петропавловск-Камчатского городского округа к занятиям физической культурой и спортом;
  - формирование нравственного и физического здоровья детей и молодежи, вовлечение в систематические занятия физической культурой и спортом;
  - создание равных условий для занятий физической культурой и спортом всех категорий населения Петропавловск-Камчатского городского округа, в том числе, для лиц с ограниченными возможностями здоровья;
  - создание инфраструктуры для систематических занятий физической культурой и спортом на территории городского округа.
- В 2014 году отделом молодежной политики и спорта совместно с 38 спортивными федерациями проведено 148 мероприятий, в том числе:
- официальные соревнования по видам спорта: чемпионаты, первенства и кубки городского округа (в соответствии с календарным планом);
  - массовые спортивные праздники: «Камчатская лыжня»;
  - традиционный легкоатлетический пробег «Эстафета мира»; соревнования по скейтбордингу, агрессивным роликам и страйкболу;
  - спортивные праздники: соревнования по сноуборду и горным лыжам «Молодежный Экстрим» в новогодние каникулы и «Summer Jam» в честь Дня молодежи на площади им. Ленина;
  - муниципальные этапы всероссийских соревнований по футболу «Кожаный мяч», по хоккею «Золотая шайба» и др.

**Оценка состояния  
целевых индикаторов подпрограммы  
«Развитие физической культуры и спорта  
в Петропавловск-Камчатском городском округе»  
за 2014 год**

Таблица 7.7.1

Перечень целевых индикаторов	Плановый показатель на 2014 год	Исполнено по состоянию на 31.12.2014	% исполнения
Количество проведенных муниципальных соревнований, спортивно-массовых и физкультурных мероприятий	140	148	105
Среднегодовое количество спортсменов, принимающих участие в соревнованиях городского округа	7500	7824	104,3
Среднегодовое количество жителей городского округа, принимающих участие в городских спортивно-массовых и физкультурных мероприятиях	6000	6232	103,8
Количество спортсменов – участников официальных городских соревнований, получивших массовые спортивные разряды	2150	1703	79,2

В Петропавловск-Камчатском городском округе ежегодно составляется Единый календарный план спортивных соревнований и спортивно-массовых мероприятий, направленный на координацию всех спортивных мероприятий, проводимых в городском округе. В городских спортивных соревнованиях и физкультурных массовых мероприятиях приняло участие 7824 спортсменов и посетило в качестве зрителей 6232 жителей городского округа.

С целью развития массового спорта в городском округе ежегодно проводятся Всероссийские спортивные праздники: «Лыжня России», «Кросс наций», «Авачинский марафон», «Спартакиада трудящихся», «Кубок главы городского округа по хоккею», в которых принимают участие более 15000 жителей краевого центра, это и школьники, и студенческая молодежь, и коллективы физической культуры, и работники силовых структур, ветераны и любители спорта. Кроме того, традиционными и объединяющими более 10000 любителей спорта являются городские спортивные мероприятия: «Камчатская лыжня», «Эстафета Мира», «День физкультурника», в рамках которого проводится цикл мероприятий по разным видам спорта. Традиционно в рамках празднования «Дня молодежи» проводятся спортивные мероприятия по стритболу, футболу, BMX и агрессивным роликам. Традиционно в центре города 7 января в рамках молодежно-спортивных мероприятий проводится «Чемпионат города по сноуборду и горнолыжному спорту».

Самыми яркими спортивными событиями городского округа стали: Кубок Главы администрации Петропавловск-Камчатского городского округа по хоккею с шайбой – февраль; Джип триал – экстремальное шоу, посвященное акции «Нет наркотикам!» – февраль; городской велопробег «Виват, Россия» – июнь; Кубок Главы администрации Петропавловск-Камчатского городского округа по спортивным бальным танцам – ноябрь; Чемпионат города по Черлидингу и спортивной хореографии – декабрь; Спортивный праздник «День физкультурника» и городской этап Спартакиады пенсионеров.

Особое внимание в 2014 году уделено привлечению к занятиям физической культурой представителей трудовых коллективов. В мае 2014 года успешно завершена «Спартакиада трудящихся 2013-2014», в сентябре стартовала «Спартакиада трудящихся 2014-2015».

Ведется постоянная работа по информированию жителей города о проведении спортивных мероприятий, пропаганде здорового образа жизни.

Все запланированные на 2014 год программные мероприятия выполнены в полном объеме.

**8. ГРАДОСТРОИТЕЛЬСТВО И ЗЕМЕЛЬНЫЕ ОТНОШЕНИЯ**

В рамках муниципальных программ в 2014 году выполнялись мероприятия по строительству и реконструкции социальных объектов (детские сады, школы, поликлиники), автомобильных дорог, инженерной инфраструктуры.

В части градорегулирования и градостроительства в 2014 году выполнена документация по планировке территорий общей площадью 36 га:

- утвержден проект планировки территории «Малозэтажная жилая застройка в жилом районе Дальний» (постановление администрации Петропавловск-Камчатского городского округа от 09.10.2014 № 2486) в целях предоставления земельных участков семьям, имеющим 3 и более детей в рамках реализации Закона Камчатского края от 02.11.2011 № 671 «О предоставлении земельных участков в собственность гражданам Российской Федерации, имеющим трех и более детей, в Камчатском крае;
- утвержден проект планировки территории «Группа смешанной жилой застройки по улице Кутузова» (постановление администрации Петропавловск-Камчатского городского округа от 28.04.2014 № 991).

В 2014 году выдано разрешений на строительство для 194 объектов, разрешений на ввод в эксплуатацию для 90 объектов капитального строительства.

В части жилищно-коммунального хозяйства введено в эксплуатацию 49 046,9 метров квадратных жилья, в том числе многоэтажные 48 486,5 кв. м, малоэтажные 560,4 кв. м. В 2014 году за счет средств краевого, федерального и местного бюджетов введено в эксплуатацию жилья общей площадью 15 985 кв. м.

Кроме того, в 2014 году наблюдался рост строительства и спроса коммерческого жилья. В течении 2014 года введено в эксплуатацию 33 061,9 кв. м жилья, что по сравнению с 2013 годом на 49 % больше.

В 2014 году в рамках муниципальных программ разработана проектно-сметная документация на строительство жилья общей площадью

Также следует отметить улучшение качества строительства. Это обусловлено многими факторами, в том числе внедрением технологий монолитного строительства, применением качественных строительных материалов.

В 2014 году продолжался снос (демонтаж) аварийного жилого фонда. Объем снесенного ветхого и аварийного фонда в городском округе за 2014 год площадью 10,1 тыс. кв. м по сравнению с 2013 годом уменьшился на 28 %. Данный факт обусловлен тем, что в основном производится ликвидация малоэтажных многоквартирных жилых зданий. При таком сносе освобождение земельных участков ведется только для точечной индивидуальной жилой застройки.

В целях развития застроенных территорий для комплексного жилищного строительства производится оценка состояния жилищного фонда по сейсмическим критериям и по физическому износу зданий, что позволяет выявить площадки для сноса ветхого фонда и строительства нового жилья. В частности, к таким площадкам относится район улицы Кутузова, в отношении которого разработан проект планировки. В данном районе по результатам обследования 100 % жилого фонда признано непригодным для проживания и нецелесообразным для проведения сейсмоусиления их несущих конструкций. Переселение граждан из жилых домов производится в новые сейсмостойкие жилые дома, построенные с привлечением федеральных, региональных и муниципальных бюджетных средств на основании федеральной целевой программы «Повышение устойчивости жилых домов, основных объектов и систем жизнеобеспечения в сейсмических районах Российской Федерации на 2009-2018 годах». В 2014 году выполнено переселение граждан в новые сейсмостойкие жилые дома и произведен снос (демонтаж) 30% зданий на данной территории. Освобожден земельный участок для строительства первой очереди жилых домов.

Существуют проблемы строительства в районах городского округа на земельных участках, предоставленные для нового освоения, из-за малоразвитой системы инженерного обеспечения городского округа. Также требуется модернизация (замена) инженерных коммуникаций в застроенных районах городского округа. Структура системы инженерного обеспечения на застроенных территориях носит фрагментарный характер, в некоторых районах имеется их отсутствие.

Строительство инженерной инфраструктуры в 2014 году выполнялось для микрорайона в 110 квартале. Для данного района общей площадью 82 га в 2014 году завершено строительство инженерных сетей по водоснабжению (300 м. п.), бытовой (390 м. п.) и ливневой канализации (2315 м. п.), сети теплоснабжения. В 2015 году завершится строительство Центрального теплового пункта на 30 Гкал и сетей по электроснабжению.

В микрорайоне Северо-Восток в 2014 году завершено строительство внеплощадочных инженерных сетей канализации бытовой (1570 м. п.), канализации ливневой (268 м. п.), водопроводных сетей (1415 м. п.), дренажных сетей (1570 м. п.), тепловых сетей (1796 м. п.), электросети низковольтные (2050 м. п.) и высоковольтные (1360 м. п.) и ТП в районе улицы Дальневосточной 2 шт.

В районе частной застройки Юг-1 «Копай-город» (по улицам Строительная, Полярная, Сурикова, Репина, Гражданская, Некрасова, рабочая, Камчатская, Нагорная Слободка) выполнено строительство водовода протяженностью 1635 м. п.

В северном планировочном районе городского округа в 2014 году завершена реконструкция и модернизация канализационных очистных сооружений «Чавыча», увеличив их производительную мощность до 50 тыс. м<sup>3</sup>/сутки.

В микрорайоне «Горизонт» в 2014 году проведена модернизация КНС № 11. Выполнен проект на строительство КНС № 15 в этом же районе, строительство которого планируется начать в 2015 году.

В 2014 году введено в эксплуатацию:

- здания и сооружения линейно-производственного управления магистрального газопровода (Газоснабжение Камчатской области. 1 очередь-газоснабжение г. Петропавловска-Камчатского. Магистральный газопровод УКПГ-2Нижне-Квакчического ГКМ-АГРС г. Петропавловска-Камчатского) Газопровод межпоселковый ТЭЦ 1 – ТЭЦ 2 Петропавловск-Камчатского городского округа Камчатского края (протяженность 8858 м. п., пропускная способность 73860 м. куб./час);
- сооружение – газопровод высокого и среднего давления по проектной документации «Техническое перевооружение асфальтобетонного завода МУП «Спецдорремстрой» с переводом технологического оборудования на природный газ» (общая протяженность 772 м. Протяженность газопровода высокого давления 1,2МПа – 12,5 м. Протяженность газопровода среднего давления 0,03 Мпа – 759,5м. Пропускная способность 5600 м<sup>3</sup>/ч).

В целях выполнения задачи по обеспечению городского округа объектами образования и спорта в 2014 году:

- введен в эксплуатацию детский сад на 220 мест по улице Виталия Кручины;
- подготовлена проектная документация на строительство еще двух детских садов на 180 мест и на 200 мест по ул. Савченко и по ул. Арсеньева, строительство которых планируется начать в 2015 году;
- завершено сейсмоусиление несущих конструкций здания школы № 8 по ул. Давыдова;
- подготовлена проектно-сметная документация на сейсмоусиление конструкций зданий детских садов № 20 по ул. К. Дабкина и № 51 по ул. Павлова и школы № 3 по ул. Зеленая роща;
- сдан в эксплуатацию биатлонный комплекс с сооружениями лыжероллерной трассы и с электроосвещением на биатлонном стадионе в районе лыжной базы «Лесная» по Северо-Восточному шоссе.

В 2014 году завершено строительство Дворца Бракосочетания.

В части сохранения и развития культуры и истории в Петропавловск-Камчатском городском округе в 2014 году выполнены следующие мероприятия:

- установлен памятник первому губернатору Камчатки Василию Степановичу Завойко на площади им. В. И. Ленина;

- выполняются работы по изготовлению и установке памятной стелы, посвященной присвоению городу Петропавловску-Камчатскому звания «Город воинской славы» в районе Озерновской косы, которые планируется завершить в 2015 году.

Актуальной задачей городского округа является улучшение транспортной системы городского округа. В целях обеспечения стратегического плана действия с экономическим эффектом в данном направлении выполняется научно-исследовательская работа «Комплексное развитие транспортной системы Петропавловск-Камчатского городского округа на период до 2020 года», завершение которой планируется в конце 2015 года.

В 2014 году продолжается выполнение мероприятия по строительству новых автомобильных дорог общей протяженностью 4495 м. п. и реконструкции автомобильной дороги протяженностью 1828 м. п. Завершение строительства и реконструкции дорог планируется в 2015 году.

В 2014 году подготовлена проектно-сметная документация по благоустройству жилого района «Мишеный» общей площадью 42 га в Северном планировочном районе городского округа.

За период 2014 года в Арбитражный суд Камчатского края подано 36 исковых заявлений к индивидуальным предпринимателям и юридическим лицам об освобождении земельных участков от торговых объектов (павильонов), размещенных на земельных участках без правоустанавливающих документов, из которых 26 исков удовлетворены, остальные находятся в производстве суда. Исполнительные листы по судебным делам направлены в адрес Управления Федеральной службы судебных приставов России по Камчатскому краю для принудительного исполнения. Одновременно велась работа по взаимодействию со службой судебных приставов по вопросам освобождения земельных участков. По ранее вынесенным решениям суда в период 2013 года в 2014 году произошло освобождение земельных участков по улице Озерновская коса от незаконно размещенных павильонов кафе-шашлычных «Лебедушка», «Парус», «Центральная», павильона кафе «Узбекская кухня» на остановке 8 км.

В частности, решением Арбитражного суда Камчатского края от 18.04.2014 удовлетворены исковые требования Департамента градостроительства и земельных отношений администрации Петропавловск-Камчатского городского округа к обществу «Сомон» об истребовании из чужого незаконного владения земельного участка с кадастровым номером 41:01:010129:0164 по ул. Сахалинская, 2 и об освобождении земельного участка путем сноса временного сооружения (группы индивидуальных торговых павильонов), состоящего из отдельно стоящего здания розничного рынка удовлетворены. По результатам рассмотрений апелляционной, кассационной и надзорной жалоб решение суда оставлено без изменений. Исполнительный лист по делу направлен в адрес Управления Федеральной службы судебных приставов по Камчатскому краю для принудительного исполнения.

Кроме того, в период 2014 года Арбитражный суд Камчатского края, суды общей юрисдикции и мировые суды подано 119 исковых заявлений о взыскании задолженности по оплате арендной платы за пользование земельными участками, неосновательного обогащения и неустоек. По результатам рассмотрения судами вынесено судебных решений, в том числе по искам, поданным в период 2013 года – 124. Сумма основного долга, взысканная по решениям судов – 55 285 242, 78 рублей. Сумма пени и процентов – 14 846 841, 65 рублей.

В 2014 году оформлены 151 договор купли-продажи земельных участков, площадью – 34,9681 га, передано в собственность гражданам по договорам бесплатной передачи 24 земельных участка, площадью – 3,1786 га.

В 2014 году зарегистрировано право муниципальной собственности на 27 земельных участков, площадью – 95,5577 га.

Передано шесть земельных участков площадью 5,7824 га из муниципальной собственности в собственность Камчатского края.

Передано два земельных участка в собственность Камчатского края из земель, находящихся в государственной собственности, расположенных на землях Петропавловск-Камчатского городского округа, площадью – 0,5084 га. Принят один земельный участок, площадью – 0,3857 га из федеральной собственности в муниципальную собственность.

Проведен 1 аукцион в открытой форме по продаже права на заключение договора аренды земельного участка из земель, находящихся в государственной собственности, расположенных на землях Петропавловск-Камчатского городского округа, для целей, не связанных со строительством.

Ведется работа по изъятию земельных участков для муниципальных нужд в целях размещения автомобильных дорог.

Ежемесячно проводится мониторинг (ревизия) земельных участков, принадлежащих на праве собственности Петропавловск-Камчатскому городскому округу, и сформированных земельных участков, государственная собственность на которые не разграничена.

По состоянию на 31.12.2014 учтено 1339 действующих договоров аренды земельных участков. Из них 1232 договора заключено с одним арендатором и 107 договоров заключено с множественностью лиц на стороне арендатора. Всего по действующим договорам числится 2 178 арендаторов земельных участков.

В 2014 году 100 договоров расторгнуто, в том числе, 41 на основании заявлений о приобретении земельных участков в собственность.

За 2014 год 151 арендаторам были направлены предупреждения о погашении задолженности прежних лет и текущих платежей.

По судебным решениям о взыскании задолженности по арендной плате за землю в 2014 году в бюджет города поступило 16 592 360,08, в том числе сумма основного долга 11 464 641,65 руб. и штрафных санкций 5 127 719,15 руб.

В соответствии с Бюджетным кодексом Российской Федерации доходы, получаемые в виде арендной платы за земельные участки государственная собственность на которые не разграничена, с 01.01.2014 в полном объеме поступают в бюджет городского округа.

Плановые показатели по арендной плате на 2014 год составили:

- по КБК 908 111 050 1204 0000120 (земельные участки, государственная собственность на которые не разграничена) – 92 064,78 тыс. руб.

- по КБК 908 111 050 2404 0000120 (земельные участки, находящиеся в муниципальной собственности) – 13 633,55 тыс. руб.

В конце 2014 года были увеличены плановые показатели доходов по КБК 908 111 050 1204 0000120 (земельные участки государственная собственность на которые не разграничена) на 26 683 416,42 руб. Поступления в бюджет городского округа в 2014 по арендной плате составили в объеме:

- по КБК 908 111 050 1204 0000120 (земельные участки, государственная собственность на которые не разграничена) составило 131 965 239,07 руб.

- по КБК 908 111 050 2404 0000120 (земельные участки, находящиеся в муниципальной собственности) составило 9 022 425,68 руб.

## 9. НОРМАТИВНАЯ И ТАРИФНАЯ ПОЛИТИКА

В соответствии с пунктом 3.5 решения Городской Думы Петропавловск-Камчатского городского округа от 28.09.2011 № 429-нд «О порядке принятия решений об установлении тарифов на услуги и работы муниципальных предприятий и учреждений в Петропавловск-Камчатском городском округе» (далее – Решение Городской Думы Петропавловск-Камчатского городского округа от 28.09.2011 № 429-нд) администрацией Петропавловск-Камчатского городского округа утвержден график рассмотрения тарифов на услуги и работы муниципальных предприятий и учреждений Петропавловск-Камчатского городского округа на 2014 год.

Основные принципы установления тарифов на услуги и работы муниципальных предприятий и учреждений в Петропавловск-Камчатском городском округе утверждены Решением Городской Думы Петропавловск-Камчатского городского округа от 28.09.2011 № 429-нд. Решение о согласовании тарифов на услуги и работы муниципальных предприятий и учреждений принимается большинством голосов на постоянно действующей Комиссии по рассмотрению тарифов на услуги и работы муниципальных предприятий и учреждений в Петропавловск-Камчатском городском округе определен постановлением администрации Петропавловск-Камчатского городского округа от 10.11.2011 № 2927 «О комиссии по рассмотрению тарифов на услуги муниципальных предприятий и учреждений в Петропавловск-Камчатском городском округе».

За 2014 год подготовлено 20 экспертных заключения для утверждения их на Комиссии по рассмотрению тарифов на услуги и работы муниципальных предприятий и учреждений в Петропавловск-Камчатском городском округе, в том числе:

- на жилищно-коммунальные услуги (сбор, вывоз и выгрузка твердых бытовых отходов, крупногабаритных отходов; содержанием муниципальных контейнерных площадок; отлов и утилизация 1-го бродячего животного; тарифы МАУ «УЖКХ») – 205 тарифов;

- на услуги образовательных учреждений – 51 тариф;

- транспортные услуги – 292 тарифа;

- услуги похоронного дела – 116 тарифов;

- прочие (химический анализ воды, стирка и обработка белья и т.д.) – 79 тарифов.

## 10. ГОРОДСКОЕ ХОЗЯЙСТВО

### 10.1. Подготовка объектов энергетики, жилищно-коммунального хозяйства и социальной сферы к отопительному осенне-зимнему периоду 2014-2015 годов

15.04.2014 Министерством жилищно-коммунального хозяйства и энергетики Камчатского края согласован План мероприятий по подготовке объектов жилищно-коммунального хозяйства и инженерной инфраструктуры, жилищного фонда и объектов социальной сферы Петропавловск-Камчатского городского округа к осенне-зимнему периоду 2014-2015 годов (в соответствии с постановлением Гостроя РФ по строительству и жилищно-коммунальному комплексу от 27.09.2003 № 170 на основании плановых, весенне-осенних осмотров жилых домов и инженерной инфраструктуры).

Отопительный период 2014 – 2015 годов в Петропавловск-Камчатском городском округе закончен 10.06.2014 (постановление администрации Петропавловск-Камчатского городского округа от 09.06.2014 № 1318).

С 11.06.2014 в Петропавловск-Камчатском городском округе организована и начата подготовка организациями всех форм собственности, обслуживающих объекты теплоснабжения, эксплуатирующих жилищный фонд, и муниципальными учреждениями социальной сферы к работе в осенне-зимний период 2014 – 2015 годов.

В соответствии с приказом Министерства энергетики РФ от 12.03.2013 № 103 в администрации Петропавловск-Камчатского городского округа создана Комиссия по руководству и контролю за ходом подготовки к осенне-зимнему периоду 2014 – 2015 годов. Комиссия провела 17 заседаний, в том числе 6 выездных заседаний.

### Исполнение планов по подготовке МКД

Таблица 10.1.1

Количество МКД	Сумма на выполнение работ тыс. руб.	Подготовлено МКД к сдаче/ % от общего кол-ва	Подписанные акты гидравлических испытаний/ % от общего кол-ва	МКД имеющие паспорт готовности/ % от общего кол-ва
1500	310 762,047	1500/100	1500/100	729/48,6

### Исполнение планов по подготовке котельных и ЦТП

Таблица 10.1.2

Наименование	Всего в управлении / планируемые к получению паспорта готовности	В плане подготовки к работе в ОЗП 2014-2015	Подготовка на отчетную дату / фактическое исполнение	% на отчетную дату / % от общего кол-ва
Котельные всего	41	41	41/41	100/100
в т.ч. ОАО «Камчатскэнерго»	28	28	28/100	100/100
в т.ч. на собственные нужды	3	3	3/3	100/100
в т.ч. электродотельные и модульные МУП «УМиТ»	3	3	3/3	100/100
в т.ч. ведомственные	7	7	7/7	100/100
ЦТП всего:	71	71	71/71	100/100
в т.ч. ОАО «Камчатскэнерго»	62	62	62/62	100/100
в т.ч. ООО «КВТ»	7	7	7/7	100/100
в т.ч. ведомственные	2	2	2/2	100/100

Примечание: Котельные обеспечивающие собственные нужды предприятий принадлежат МУП «Спецтранс», МУП «Петропавловский водоканал», МУП «Лотос-М»;

Ведомственные котельные и ЦТП принадлежат организациям МО РФ, ПУ ФСБ РФ по Камчатскому краю (обеспечивают жилые дома на территории г. Петропавловска-Камчатского)

Исполнение планов по подготовке сетей  
тепло-, электро-, водоснабжения и водоотведения

Таблица 10.1.3

Наименование	Общее кол-во / к обследованию в плане, км	Замена ветхих сетей, км		
		Всего по плану	По плану на отчетную дату / исполнено на отчетную дату, км	% на отчетную дату / % от общего кол-ва
Сети теплоснабжения	392,79	17,304	17,304/17,304	100/100
Сети электроснабжения	159,0	16,03	16,03/16,03	100/100
Сети водоснабжения	497,7	19,318	19,318/19,318	100/100
Сети водоотведения	297,3	1,81	1,81/1,81	100/100

Тепловые сети: из 331,94 км. сетей подлежало обследованию в период подготовки 321,94 км. сетей. Всего обследовано – 321,94 км. сетей (100%).

Водопроводные сети: из 497,7 км сетей подлежало обследованию в период подготовки 369,0 км сетей. Всего обследовано – 369,0 км. сетей (100%).

Канализационные сети: из 297,3 км сетей подлежало обследованию в период подготовки 206,0 км сетей. Всего обследовано – 206,0 км. сетей (100%).

В рамках муниципальной программы выполнено:

1) работы по замене ветхих сетей теплоснабжения (0,339 км) – на объектах (улица Лермонтова 22а-24а, Океанская 22а, ул. Беляева);

2) работы по замене ветхих сетей водоотведения – на 12 объектах:

- в том числе подрядными организациями (ул. Авачинская, ул. Тигильская, ул. Попова д.39, пр-кт Рыбаков д. 15/1, пр-кт Рыбаков д. 36, замена выпуска «Сероглазка»);

- в том числе хозяйственным способом МУП ПВК (ул. Вилюйская д.60, ул. Бошняка д.3-5, б-р Пийпа д.8, ул. Школьная д.18, пр-кт 50 лет Октября д.18, ул. П. Ильичева д. 54);

3) работы по замене ветхих сетей водоснабжения – на 7 объектах:

- в том числе подрядными организациями (от ул. Кавказская д.29б по ул. Заречная, от ул. Владивостокская д.4 до ул. Батарейная д.9, по ул. Максимова д.1, ул. Академика Королева д.45, по ул. Дальняя (1-й ручей Крутоберегово);

- в том числе хозяйственным способом МУП ПВК (ул. Максимова д.26, ул. Крупская д.10);

3) работы по ремонту (замене) пожарных гидрантов (40 ед. запланированных).

## Исполнение планов по подготовке объектов социальной сферы

Таблица 10.1.4

наименование	количество	подготовлено учреждений к сдаче/ % от общего кол-ва	подписанные акты гидравлических испытаний/ % от общего кол-ва	учреждения, имеющие паспорт готовности/ % от общего кол-ва
Образовательные учреждения	37	37/100	37/100	32/86,4
Дошк. образоват. учреждения	46	46/100	46/100	45/97,8
Детские дома	4	4/100	4/100	3/75,0
Учреждения доп. образования	9	9/100	9/100	9/100

Основной комплекс мероприятий по подготовке к осенне-зимнему периоду 2014 – 2015 годов выполнен в полном объеме от запланированного.

По итогам проверки Дальневосточного Управления Ростехнадзора по Камчатскому краю, Петропавловск-Камчатскому городскому округу выдан Паспорт готовности к осенне-зимнему периоду муниципального образования № 15 (на основании акта проверки готовности от 13.10.2014 № 40/2014).

Отопительный период 2014-2015 годов в Петропавловск-Камчатском городском округе начат 01.10.2014 (постановление администрации Петропавловск-Камчатского городского округа от 30.09.2014 № 2415):

- отопительный период проходит в штатном режиме;

- все объекты жилого фонда, социальной сферы и коммуникации инженерной инфраструктуры на территории Петропавловск-Камчатского городского округа подключены к системе теплоснабжения;

- оборудование котельных и ЦТП работает исправно. Температурный режим (поставка теплоносителя на объекты энергетики, жилищно-коммунального хозяйства и социальной сферы) соблюдается;

- наличие и запасы топлива на котельных Петропавловск-Камчатского городского округа соответствуют установленным запасам (ведется ежедневный мониторинг по наличию топлива).

## 10.2. Благоустройство

В Петропавловск-Камчатском городском округе последовательно осуществляется ремонт и содержание городских объектов благоустройства.

По состоянию на 01.01.2015 за МКУ «Управление благоустройства» на праве оперативного управления закреплено:

- лестничные переходы (деревянные, металлодеревянные, железобетонные) – 535 шт.;

- подпорные стены – 237 шт.;

- внутриквартальные детские площадки – 166 шт.;

- линии наружного освещения – 15 шт.

Приказом от 25.10.2012 № 896 Комитета по управлению имуществом ливневые канализационные сети были изъяты из оперативного управления МКУ «Управление благоустройства» и закреплены за МКУ «Управление транспорта и дорожного хозяйства».

Общий объем финансирования, утвержденный МКУ «Управление благоустройства» на исполнения муниципальных функций в целях обеспечения реализации полномочий администрации Петропавловск-Камчатского городского округа в 2014 году составил 185 465 254,13 руб. в том числе:

- ДМЦП «Отходы на 2010-2014 годы» – 15 083 117,99 руб.;

- МДЦП «Комплексное благоустройство Петропавловск-Камчатского городского округа на 2012 год» – 165 917 942,14 руб.;

- МДЦП «Сохранение и развитие культуры в Петропавловск-Камчатском городском округе на 2011-2015 гг.» – 1 800 000,00 руб.

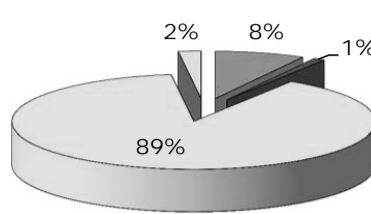

■ ДМЦП «Отходы на 2013-2016 гг.»

■ МДЦП «Сохранение и развитие культуры в ПКГО на 2013-2016 гг.»

□ МДЦП «Комплексное благоустройство ПКГО на 2014 год»

□ Прочие бюджетные ассигнования

Рис.10.2.1. Структура доведенных бюджетных ассигнований МКУ «Управление благоустройства» на 2014 год.

В рамках мероприятий по содержанию и текущему ремонту объектов благоустройства территорий в 2014 году выполнены следующие работы:

1. Лестничные переходы:

- на 59 лестничных переходах был осуществлен текущий ремонт на общую сумму 1 579 791,875 руб.;

- осуществлено зимнее и летнее содержание лестничных переходов, на сумму 29 825 751,69 руб.

2. Подпорные стены:

- работы проводились в рамках МДЦП «Комплексное благоустройство ПКГО на 2013-2016 гг.»;

- капитальный ремонт ливневой канализации для осушения строительной площадки расположения подпорной стены по ул. Фестивальная, 22 на сумму 1 155 446,74 руб.

3. Детские площадки:

- по восстановлению детских площадок было заключено 9 муниципальных контрактов, общая сумма составила 12 944 485,33руб.;

- доукомплектация детских площадок на общую сумму 4 109 661,58 руб.;

- восстановление металлических ограждений на детских площадках, было заключено 4 муниципальных контракта на общую сумму 2 808 242,92руб.;

- в летний период осуществлялся сбор и вывоз мусора, очистка урн и покос газонов на сумму 468 256,38 руб. Проведена работа по дератизации территорий детских площадок на сумму 594 419,88 руб.

4. Линии наружного освещения:

- текущий ремонт и техническое обслуживание линий наружного освещения осуществлялся в рамках заключенных муниципальных контрактов, общая сумма составила 6 948 947,60 руб.;

- реконструкция линии наружного освещения сквера около ул. Ленинская, 32-28 (проектные работы, определение достоверности сметной стоимости) общая сумма составила 147 756,50 руб.

5. Озеленение:

- были установлены напольные и подвесные вазоны, сумма затрат составила 2 310 195,03руб.;

- поставка малых архитектурных форм, сумма затрат составила 7 242 186,01 руб.

6. Содержание лесных зон:

- были выполнены работы по благоустройству зон отдыха на территории лесов ПКГО на сумму 348 827,20 руб.;

- были выполнены работы по осуществлению противопожарного обустройства лесов на сумму 1 330 362,20 руб.

7. Ликвидация несанкционированных свалок – в соответствии с ДМЦП «Отходы на 2010-2014 годы» было ликвидировано – 53 несанкционированных свалки, общим объемом 29 589,73 куб. м. на сумму 7 465 209,71 руб.

8. Сбор, вывоз и утилизация (обезвреживание) отработанных автомобильных покрышек:

- в рамках мероприятий по ДМЦП «Отходы на 2013-2016 годы» были оказаны услуги по сбору, утилизации и обезвреживанию отходов производства и потребления IV класса опасности – отработанные автомобильные покрышки с территории городского округа. Подрядной организацией собрано 4624 шт. автомобильных покрышек общим объемом 60 632,43 кг. на сумму 2 182 468,96 руб.

9. Сбор, вывоз и утилизация (обезвреживание) ртутьсодержащих ламп:

- в соответствии с ДМЦП «Отходы на 2013-2016 годы» утилизировано (обезврежено) 4 996 шт. ртутьсодержащих ламп на сумму 126 999,76 руб.

10. Территории, не принадлежащие домовладениям жилых домов:

- содержание территорий, не принадлежащих домовладениям жилых домов Октябрьского и Ленинского районов на общей площади 1 102 458 м<sup>2</sup>, на общую стоимость 883 320,07 руб.;

- покос территорий, не принадлежащих домовладениям жилых домов Октябрьского и Ленинского районов на общей площади 280 631 м<sup>2</sup>, на общую стоимость 1 007 000,00 руб.

11. Сохранение объектов культурного наследия

- в рамках МДЦП «Сохранение и развитие культуры в Петропавловск-Камчатском городском округе на 2011-2015 годы» был отремонтирован памятник Витусу Берингу, памятник Лаперузу Жанну Француа, памятник героям III батареи лейтенанта А. М. Максимова на сумму 1 000 000,00.

12. Субботники:

- было проведено 8 субботников в период с 20 апреля по 1 июня 2014 года включительно. Общая сумма затрат, включая затраты на приобретение мешков для мусора, перчаток и хозяйственного инвентаря, составила 404 834,26 руб.

13. Освобождение самовольно занятых земельных участков

- в соответствии с решением Городской Думы Петропавловск-Камчатского городского округа от 29.12.2011 № 463-нд «О порядке освобождения самовольно занятых земельных участков, демонтажа и (или) вывоза самовольно размещенных объектов, не являющихся объектами капитального строительства, на территории Петропавловск-Камчатского городского округа» было вывезено 236 самовольно установленных объектов движимого имущества на общую стоимость 3 332 635,44 руб.;

- выполнены работы по демонтажу и вывозу ветхих (аварийных) деревянных строений в общем объеме 1 940,90 м<sup>3</sup>, на общую стоимость 954 224,59.

14. Отлов бездомных животных:

- в соответствии с «Отходы на 2010-2014 годы» было отловлено 3 676 ед. бездомных животных. Стоимость оказания услуг составила 4 935 439,32 руб.

**10.3. Капитальный и текущий ремонт городских дорог**

Общая протяженность муниципальных автомобильных дорог в Петропавловск-Камчатском городском округе составляет 387,2 км., из них 88,9 км. – магистральные, 298,3 км. – внутриквартальные, в том числе общая площадь эксплуатируемой муниципальной дорожной сети составляет 2 545,6 тыс. кв.м.

**Выполнение работ по ремонту дорог  
г. Петропавловска-Камчатского в 2009-2014 годы**

Таблица 11.3.1.

Наименование показателей	2009		2010		2011		2012		2013		2014	
	тыс. кв.м	млн. руб.	тыс. кв.м	млн. руб.	тыс. кв.м	млн. руб.	тыс. кв.м	млн. руб.	тыс. кв.м	млн. руб.	тыс. кв.м	млн. руб.
Всего ремонт дорог	60,79	80,07	112,85	145,65	500,13	674,44	382,16	637,48	230,01	542,44	66,1	173,8
В том числе:												
капитальный	36,07	57,07			102,69	184,79						
текущий	24,72	23,0	112,85	145,65	397,44	489,65	382,16	637,48	230,01	542,44	66,1	173,8

В 2014 году в рамках содержания городских дорог выполнены работы по ямочному ремонту на площади 31 286,00. Работы выполнены в полном объеме, замечаний нет и оплачены согласно выделенному финансированию в объеме 39 516 221,86 млн. рублей.

**10.3.1. Выполнение мероприятий по восстановлению и ремонту  
улично-дорожной сети Петропавловск-Камчатского городского округа  
в 2014 году по Программе комплексного благоустройства**

Мероприятия выполнялись в рамках подпрограммы 3 «Благоустройство территорий муниципальных образований» утвержденной постановлением Правительства Камчатского края от 29.11.2013 № 525-П Государственной программы Камчатского края «Энергоэффективность, развитие энергетики и коммунального хозяйства, обеспечение жителей населенных пунктов камчатского края коммунальными услугами и услугами по благоустройству территорий на 2014-2018 годы», а также подпрограммы 3 «Комплексное благоустройство Петропавловск-Камчатского городского округа» муниципальной программы от 31.10.2013 № 3183 «Энергоэффективность, развитие энергетики и коммунального хозяйства, обеспечение жителей Петропавловск-Камчатского городского округа коммунальными услугами, услугами по благоустройству территории и охрана окружающей среды».

Общий объем финансирования на 2014 год составил 532 799,34 тыс. рублей, в том числе:

- краевой бюджет – 425 875,19 тыс. рублей (с учетом предложений по оптимизации средств, направленных в Министерство жилищно-коммунального хозяйства Камчатского края и Министерство транспорта и дорожного строительства Камчатского края);

- местный бюджет – 106 924,15 тыс. рублей.

Фактически освоено средств 353 946, 60 тыс. рублей, в том числе:

- краевой бюджет – 275 620, 86 тыс. рублей;

- местный бюджет – 78 325,74 рублей.

**10.3.2. Капитальный ремонт и ремонт автомобильных дорог  
общего пользования (в том числе элементов улично-дорожной сети,  
включая тротуары и парковки), дворовых территорий  
многоквартирных домов и проездов к ним**

Объем финансирования, предусмотренный в Программе, 200 806 680,52 рублей, в том числе:

- краевой бюджет – 159 869, 89 тыс. рублей;

- местный бюджет – 40 936, 79 тыс. рублей.

Фактически освоено средств 173 818, 03 тыс. рублей, в том числе:

- краевой бюджет – 135 224, 07 тыс. рублей;

- местный бюджет – 38 594, 01 тыс. рублей.

Общий объем выполненных работ составил:

- ремонт асфальтобетонных покрытий – 63 344,3 м<sup>2</sup>;

Капитальный ремонт и ремонт автомобильных дорог общего пользования:

Фактически освоено средств 85 427, 65 тыс. рублей, в том числе:

- краевой бюджет – 65 832, 71 тыс. рублей;

- местный бюджет – 19 594, 94 тыс. рублей.

Общая протяженность отремонтированных автомобильных дорог общего пользования – 35 383, 60 м<sup>2</sup>:

- ремонт автомобильных дорог общего пользования (с ремонтом тротуаров): пр. 50 лет Октября (от перекрестка ул. Зеркальная – ул. Владивостокская – ул. Автомобилистов до перекрестка ул. Войцешка – ул. Лукашевского, с тротуаром с 2-х сторон); пр. 50 лет Октября (от 5 км до ЦУМа (с ремонтом тротуаров); ул. Ленинградская от КП до ул. Озерновская коса (тротуары с 2-х сторон); тротуар по ул. Ленинградская (от Коммунпроекта сдо КП); тротуар по ул. Владивостокская (район «Малибу», у автобусной остановки «ул. Владивостокская») и по ул. Зеркальная; подъем колодцев по ул. Пограничная, ул. Максимова, ул. Набережная; восстановление асфальтобетонного покрытия автомобильной дороги в п. Завойко; восстановление перекрытия лотков ливневой канализации вдоль магистральной дороги ул. Сапун-гора; проектные работы «Установка автобусного павильона на остановке «Геологи» (в стороны Нефтебазы); Ремонт асфальтобетонного покрытия по ул. Приморская; Ремонт покрытия остановочных павильонов «ул. Звездная»;

- проведение лабораторных исследований асфальтобетона.

**10.4. Восстановление и ремонт дворовых территорий  
многоквартирных домов и проездов к ним**

Фактически освоено средств 88 390, 39 тыс. рублей, в том числе:

- краевой бюджет – 69 391, 31 тыс. рублей;

- местный бюджет – 18 999, 08 тыс. рублей.

Объем выполненных работ – 30 774, 95 м<sup>2</sup>:

- восстановление и ремонт дворовых территорий многоквартирных домов и проездов к ним: туристический пр. с выездом на ул. Зеркальная; проезд вдоль пр. 50 лет Октября, 12, 14 мимо № 10/1 с выездом на внутриквартальный проезд; проезд ул. Ленинградская, 124, 116 через ул. Чапаева до СОШ № 15;

пр. 50 лет Октября, 18; 18/2 (с ливневой канализацией); ремонт дорожной одежды автомобильной дороги «подъезд к Дворцу бракосочетания в г. Петропавловске-Камчатском»; ремонт тротуаров на автомобильной дороге «подъезд к Дворцу бракосочетания в г. Петропавловске-Камчатском»; ремонт благоустройства и парковочной площадки на автомобильной дороге «подъезд к Дворцу бракосочетания в г. Петропавловске-Камчатском»; ремонт асфальтобетонного покрытия придомовых проездов вдоль ж/д 22,24 по 50 лет Октября; ремонт внутриквартального проезда вдоль ж/д №№ 1, 3, с выездом на магистральную дорогу пр. 50 лет Октября и ремонт придомового проезда по ул. Толстого 1 с выездом на внутриквартальный проезд; ул. Дальневосточная подъезд к строящимся жилым домам; ремонт автомобильной дороги «ул. Дальневосточная подъезд к строящимся жилым домам»; ремонт автомобильной дороги «проезд по ул. Кавказской в г. Петропавловске-Камчатском»; ремонт благоустройства придомовых территорий ул. Арсеньева 35, 37, 39; ремонт асфальтобетонного покрытия придомовых проездов ж/д 2, 4, 6, 8, 10, 12 по Орбитальному проезду; проведение лабораторных исследований.

Не выполнены следующие работы:

- ремонт внутриквартального проезда от В. Кручины, 4 вдоль В. Кручины, 4/3, 6/3, 8/7, 8/8, 8/9, 10в до В. Кручины 10а (в связи с нехваткой производственных мощностей подрядных организаций).

**10.5. Мероприятия по ремонту и реконструкции  
уличных сетей наружного освещения**

Объем финансирования, предусмотренный в Программе, 52 480 014,24 рублей, в том числе:

- краевой бюджет – 45 067, 19 тыс. рублей;

- местный бюджет – 7 412, 83 тыс. рублей.

Фактически освоено средств 33 949, 70 тыс. рублей, в том числе:

- краевой бюджет – 27 425, 89 тыс. рублей;

- местный бюджет – 6 523, 82 тыс. рублей.

Общий объем выполненных работ – 9,12 км, проектных работ – 11 шт.

Проектные работы:

1) фактически освоено средств 2 897, 41 тыс. рублей, в том числе:

- краевой бюджет – 2 359, 70 тыс. рублей;

- местный бюджет – 537, 71 тыс. рублей;

2) общий объем выполненных работ – 11 шт.:

- проектные работы: вдоль ул. Тушканова, 9, 11, 13, 15 до ул. Бошняка, 1; ул. Арсеньева, ул. Даурская, ул. Уссурийская; пр. Таранца; ул. Дальняя (от «Дискавери» до горнолыжной базы); ул. Тундровая (от Госпитального переулка до ул. Кутузова, 22в); ул. Солнечная, ул. Степная; ул. Рябиковская (от ул. Красная сопка до ул. Рябиковская, 81/3, отпайка на ул. Командорская); ул. Строительная, ул. Кирпичная; реконструкция линии наружного освещения от ТП-542 к памятнику в честь 50-летия окончания мировой войны (определение достоверности сметной стоимости); Реконструкция линии наружного освещения сквера около ул. Ленинская, 32-28 (определение достоверности сметной стоимости); ул. Новая, ул. Гаражная, ул. Тепличная.

**10.6. Реконструкция и ремонт линий наружного освещения**

Фактически освоено средств 16 759, 34 тыс. рублей, в том числе:

- краевой бюджет – 14 681, 19 тыс. рублей;

- местный бюджет – 2 078, 22 тыс. рублей.

Общий объем выполненных работ – 9,12 км (план – 11,95 км):

- реконструкция линии наружного освещения ул. Звездная (от пр. Циолковского, 47 до ул. Ак. Королева, 5) с отпайкой до СОШ № 27; Реконструкция линии наружного освещения от ул. Автомобилистов, 12 до магистральной дороги пр. 50 лет Октября; Ремонт линии наружного освещения от внутриквартальной дороги до ул. Ак. Королева, 23, ул. Звездная, 30/1 через ул. Звездная, 34 и ул. Звездная, 20а; Реконструкция линии наружного освещения от Петропавловское шоссе, 27/2 до магистральной дороги с отпайкой до Петропавловское шоссе, 43, ул. Тургнева, 16; Ремонт линии наружного освещения от магистральной дороги ул. Пограничная до ул. Ленинградская, 124б; Устройство линии наружного освещения по ул. Транспортная, Транспортный туп., ул. Новотранспортная; Ремонт линии наружного освещения по ул. Приморская, ул. Тушканова, ул. Индустриальная, пр. 50 лет Октября;

- устройство линии наружного освещения ТЦ «Дискавери» до пересечения с ул. Тундровая; устройство линии наружного освещения по ул. Ларина (участок от ул. Дальневосточная до ул. В. Кручины); устройство линии наружного освещения по ул. Набережная.

**10.7. Объекты благоустройства**

Продолжились мероприятия по подпрограмме 3 «Благоустройство территории муниципальных образований в Камчатском крае» государственной программы Камчатского края «Энергоэффективность, развитие энергетики и коммунального хозяйства, обеспечение жителей населенных пунктов Камчатского края коммунальными услугами и услугами по благоустройству территорий на 2014-2018 годы» с учетом постановления № 2974 от 04.12.2014 «О внесении изменения в постановление администрации Петропавловск-Камчатского городского округа от 31.10.2013 № 3183 «Об утверждении муниципальной программы «Энергоэффективность, развитие энергетики и коммунального хозяйства, обеспечение жителей Петропавловск-Камчатского городского округа коммунальными услугами, услугами по благоустройству территории и охрана окружающей среды».

Основной задачей Программы являлось осуществление комплексного обустройства районов городского округа. Выполнение ремонтно-восстановительных работ завершено цикла, в том числе ремонт внутриквартальных и придомовых проездов, подпорных стен и лестничных переходов, детских площадок и иных элементов благоустройства.

По подпрограмме 3 «Благоустройство территории муниципальных образований в Камчатском крае» государственной программы Камчатского края «Энергоэффективность, развитие энергетики и коммунального хозяйства, обеспечение жителей населенных пунктов Камчатского края коммунальными услугами и услугами по благоустройству территорий на 2014-2018 годы» исполнение мероприятий следующее.

**10.7.1. Мероприятия по ремонту и реконструкции  
элементов архитектуры ландшафта**

1. Подпорные стены.

В 2014 году разработано 14 проектов, отремонтировано 7 подпорных стен на сумму 62 806,768 тыс. рублей (краевой бюджет – 50 736,944 тыс. рублей, 12 069,824 тыс. рублей).

2. Лестничные переходы.

В 2014 году разработано 17 проектов, отремонтировано 12 лестничных переходов на сумму 24 617,006 тыс. рублей (краевой бюджет – 19 820,978 тыс. рублей, местный бюджет – 4 796,028 тыс. рублей).



По мероприятиям переходящих объектов с 2013 года лестничные переходы выполнены по 4 – объектам: – по ул. Автомобилистов, 14 к дороге; ул. Партизанская, 42 – маг. «Дары природы»; ул. Рыбацкая, 1а; ул. Советская, 16-18.

3. Элементы ландшафтной архитектуры.

В 2014 году разработана проектная документация на «Благоустройство района «Мишеный» Северного городского планировочного района Петропавловск-Камчатского городского округа (участок 4-й)» на сумму 7 900,000 тыс. рублей (краевой бюджет – 7 429,127 тыс. рублей, местный бюджет – 470,873 тыс. рублей).

Выполняются работы по – «Благоустройство жилого района «Мишеный» Северного городского планировочного района (участок № 2 и № 3)» – проектно-исследовательские работы. Работы выполняются ООО «Альтаир» (г. Хабаровск).

#### 10.7.2. Мероприятия по приобретению строительно-дорожной и коммунальной техники, устройству площадок под установку мусоросборных контейнеров, приобретению мусоросборных контейнеров, благоустройству муниципальных бюджетных учреждений

1. Приобретение коммунальной техники, устройство площадок под установку мусоросборных контейнеров.

В 2014 году приобретено 3 мусоровоза и 141 контейнер различной емкости, устроено 25 беседок для крупногабаритных отходов и 100 контейнерных площадок на сумму 16 978,698 тыс. рублей (краевой бюджет – 13 601,898 тыс. рублей, местный бюджет – 3 376,800 тыс. рублей).

2. Благоустройство территорий муниципальных бюджетных учреждений с ремонтом асфальтобетонных покрытий

В 2014 году выполнены работы по ремонту асфальтобетонных покрытий прилегающих территорий 2-х детских садов (площадью 3 460,0 м<sup>2</sup>) и завершены работы по устройству фасада здания кинотеатра «Родина» на сумму 11 075,969 тыс. рублей (краевой бюджет – 9 778,407 тыс. рублей, местный бюджет – 1 297,562 тыс. рублей).

#### 10.7.3. Мероприятия по обустройству мест массового отдыха населения, мест традиционного захоронения, а также по ремонту, реконструкции, устройству ограждений объектов социальной сферы, парков, скверов

1. Благоустройство мест массового отдыха горожан.

В 2014 году выполнены работы по определению достоверности сметной стоимости проектной документации на объект «Реконструкция сквера возле памятника им. В. И. Ленина по ул. Сахалинская, 2», поставке и устройству кованого ограждения сквера Храмового комплекса по ул. Владивостокская, благоустройству пл. В. И. Ленина, устройству постаментов памятника В. С. Завойко, ремонту галереи почетных граждан, на сумму 61 081,342 тыс. рублей (краевой бюджет – 47 938,024 тыс. рублей, местный бюджет – 13 143,318 тыс. рублей).

2. Устройство ограждений объектов социальной сферы.

В 2014 году выполнены работы по ограждению 2-х школ (протяженностью 695,0 п. м.) на сумму 2 481,908 тыс. рублей (краевой бюджет – 2 022,756 тыс. рублей, местный бюджет – 459,152 тыс. рублей):

- коррекционная школа № 25 – контракт заключен 21.04.2014 года. Протяженность ограждения- 641,0 м. Работы выполнены полностью, оплата произведена, контракт исполнен;

- СОШ № 41 заключил договор № 11/11-01 от 11.11.2014 на выполнение подрядных работ по монтажу металлического ограждения с ООО «Пересвет».

#### 10.7.4. Мероприятия по устройству, проектированию и восстановлению детских площадок и других придомовых площадок

В 2014 году восстановлено и обустроено 29 детских площадок, доукомплектовано 12 площадок, восстановлено ограждение на 17 детских площадках, приобретено 546 малых архитектурных форм на сумму 26 507,176 тыс. рублей (краевой бюджет – 21 564,579 тыс. рублей, местный бюджет – 4 942,597 тыс. рублей).

Устройство детской площадки и благоустройство по ул. Горького (1-я очередь – земляные работы) не выполнено, в связи с непредставлением земельных участков ранее занятых жилыми домами по ул. Горького, 4 и 6 в постоянное бессрочное пользование. Работы перенесены на 2015 год.

- выполнено восстановление – 21 детской площадки;  
- выполнена доукомплектация -12 детских площадок;  
- выполнено восстановление металлических ограждений – 17 детских площадок;  
- выполнено восстановление покрытий (сыпучих) на 21 детской площадке.

По поставке малых архитектурных форм (МАФ) на детские площадки заключено 10 муниципальных контрактов на 13 563 492,54 рублей;

- исполнены 3 контракта на поставку 101 МАФ;  
- 3 контракта на приемке выполненных работ на поставку 160 МАФ;  
- расторгнуты 3 контракта из-за поставки некачественных 97 МАФ;  
- реализация 1 контракта перенесена на 2015 год на поставку 285 МАФ.

За нарушение сроков поставки МАФ, будут выставлены претензии.

По объектам переходящих с 2013 года завершены работы по восстановлению 9 детских площадок по ул. Спортивная, 6; ул. В. Кручины, 10/6; ул. Ларина, 26; По ул. Новая, 2; пр. Циолковского, 36 (2-ая); ул. Н. Терешковой, 2; Комический пр., 12; ул. Беринга, 107; пр. Циолковского, 81-83. Восстановительные работы в районе ул. Ларина осуществлены на 90%, ведутся работы по устранению недостатков по озеленению, освещению, ограждению. Будут выставлены претензии за нарушение сроков окончания работ. Подписаны соглашения о снижении цен контрактов по выполненным работам, работы оплачены за минусом неустоек, штрафные санкции перечислены в доход бюджета.

Выполнено изготовление и монтаж баннерных полотен на информационных досках детских площадок.

#### 10.8. Озеленение территорий

Во исполнение постановления администрации Петропавловск-Камчатского городского округа от 28.05.2012 № 1451 «Об Административном регламенте предоставления администрацией Петропавловск-Камчатского городского округа муниципальной услуги по выдаче разрешения на вырубку, выкопку, пересадку деревьев и кустарников, снятие дерна на территории Петропавловск-Камчатского городского округа», постановления администрации Петропавловск-Камчатского городского округа от 23.12.2010 № 3543 «Об утверждении порядка сноса зеленых насаждений и оплаты их восстановительной стоимости» Комитетом городского хозяйства администрации Петропавловск-Камчатского городского округа рассмотрено 258 заявлений на выдачу разрешения на вырубку, выкопку, пересадку деревьев и кустарников, снятие дерна на территории Петропавловск-Камчатского городского округа, из них подготовлено и выдано:

- 53 распоряжения Главы администрации Петропавловск-Камчатского городского округа;

- 157 разрешений на снос зеленых насаждений;  
- 48 уведомлений об отказе в выдаче разрешения на вырубку, выкопку, пересадку деревьев и кустарников, снятие дерна на территории Петропавловск-Камчатского городского округа.

По подпрограмме 3 «Благоустройство территории муниципальных образований в Камчатском крае» государственной программы Камчатского края «Энергоэффективность, развитие энергетики и коммунального хозяйства, обеспечение жителей населенных пунктов Камчатского края коммунальными услугами и услугами по благоустройству территорий на 2014-2018 годы» исполнение мероприятий следующее.

В 2014 году выполнены работы по установке напольных и подвесных вазонов (399 шт.) и поставке малых архитектурных форм (340 шт.) на сумму 9 483,403 тыс. рублей (краевой бюджет – 7 397,498 тыс. рублей, местный бюджет – 2 085,905 тыс. рублей).

В рамках заключенных муниципальных контрактов осуществлена доставка, окраска, установка, посадка цветочной рассады в вазоны; с 01.07.2014 по 16.09.2014 производился уход за цветочными растениями в вазонах; с 17.09.2014 по 19.09.2014 осуществлен вывоз вазонов на склад.

#### 10.9. Работа пассажирского транспорта

В г. Петропавловске-Камчатском услугами пассажирского транспорта пользуются не менее 75% населения. В городе удалось создать высокую конкуренцию в сфере обслуживания потребностей населения общественным транспортом путем привлечения частных инвестиций.

Маршрутная сеть полностью закрывает потребности в услугах пассажирского транспорта, обеспечивая сообщение с удаленными районами.

Динамика реализации проездных билетов, в последние годы следующая: за 2010 год реализовано 458 994 штук проездных билетов, за 2011 год – 469 160 штук, за 2012 год – 467 217 штук, за 2013 год – 467 038 проездных билетов.

В 2014 году реализовано 461 739 проездных билетов, из них 36 752 билетов – категориям граждан, меры социальной поддержки которых производятся за счет средств федерального бюджета, 227 626 билетов – категориям граждан, компенсация льготной стоимости билета которых производится за счет средств субъекта Федерации, 11 584 билетов – дети из многодетных семей, лица награжденные знаком «почетный донор России», 185 777 билетов – за счет средств муниципального бюджета.



Рис. 11.9.1. Реализация проездных билетов по годам

Источником компенсации выпадающих доходов перевозчиков, осуществляющих перевозку пассажиров по проездным билетам, являются средства, полученные от реализации проездных билетов, а также бюджетные средства, компенсирующие реализацию проездных билетов по льготной стоимости.

Стабильность и регулярность пассажирских перевозок, использование проездных билетов, в том числе и по льготной стоимости повышают привлекательность автобусных пассажирских перевозок в городском округе.

В 2014 году муниципальной программой «Развитие транспортной системы Петропавловск-Камчатского городского округа» предусмотрено 22 710, 19 тыс. рублей, из них:

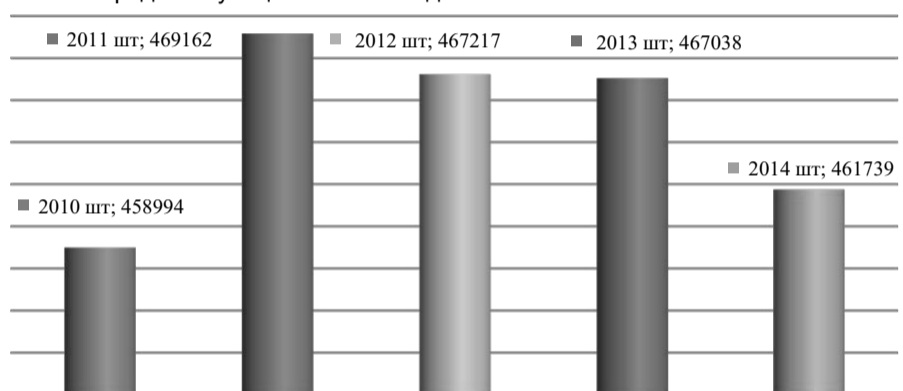
- 2 647,00 тыс. рублей – средства федерального бюджета;  
- 17 107,00 тыс. рублей – средства бюджета Камчатского края;  
- 2 956,00 тыс. рублей – средства бюджета городского округа.

На указанные денежные средства приобретено 7 городских пассажирских автобусов, один из них оборудованный для перевозки маломобильных групп граждан.

#### 11. МУНИЦИПАЛЬНЫЙ КОНТРОЛЬ

##### 11.1. Контроль благоустройства и охраны окружающей среды

Муниципальным земельным контролем в 2014 году проведено 30 плановых проверок в отношении индивидуальных предпринимателей и юридических лиц. Внеплановые проверки не проводились. По результатам проведенных проверок выявлено 9 нарушений, материалы направлены в Управление Росреестра по Камчатскому краю.

Также муниципальным земельным контролем в 2014 году проведено 6 плановых и 9 внеплановых проверок физических лиц. В отношении физических лиц по результатам плановых проверок выявлено – 3 нарушения ст. 26 ЗК РФ, по результатам внеплановых проверок – 2 нарушения ст. 7.1 Ко АП РФ.

Кроме того, в 2014 году, помимо плановых и внеплановых проверок, специалистами сектора муниципального земельного контроля проведено 85 рейдовых проверок с составлением соответствующих актов. По результатам проверок выявлено 786 объектов, не являющихся объектами капитального строительства, расположенных на территории Петропавловск-Камчатского городского округа:

- 19 материалов направлено в Департамент градостроительства и земельных отношений администрации Петропавловск-Камчатского городского округа для восстановления нарушенного права в судебном порядке.

- 66 материалов направлено в Управление благоустройства города Петропавловска-Камчатского для принятия решения в рамках компетенции.

Сектором муниципального земельного контроля в 2014 году рассмотрено 85 обращений о нарушениях в сфере использования земель. Всем заявителям даны ответы в установленные законом сроки.

За нарушение требований, установленных Решением Городской Думы Петропавловск-Камчатского городского округа от 12.10.2013 № 294-нд «О правилах землепользования и застройки Петропавловск-Камчатского городского округа», в 2014 году специалистами Административно-контрольного управления администрации Петропавловск-Камчатского городского округа составлен 1 протокол об административных правонарушениях согласно Закону Камчатского края от 19.12.2008 № 209 «Об административных правонарушениях».

Сведения об осуществлении контроля  
в сфере благоустройства за 2013-2014 годы

Таблица 11.1.1

Наименование позиции	2013		2014	
	2013	2014	2013	2014
<b>Осуществление контроля в сфере благоустройства путем обследования территорий</b>				
Выявлено нарушений	2183	2237		
Вручено предписаний	1516	1576		
Составлено протоколов об административных правонарушениях	507	637		
Сумма наложенного штрафа (тыс. руб.)	3306	4564		
<b>Осуществление муниципального земельного контроля путем проведения проверок в рамках Федерального закона от 26.12.2008 № 294-ФЗ «О защите прав юридических лиц и индивидуальных предпринимателей при осуществлении государственного контроля (надзора) и муниципального контроля» (далее – ФЗ № 294-ФЗ)</b>				
Проведено плановых проверок по ФЗ № 294-ФЗ	9	30		
Выявлено нарушений в ходе проверок	2	9		
Вручено предписаний	0	0		
Направлено материалов в органы государственного контроля (надзора) для составления протоколов об административных правонарушениях	2	9		
Составлено протоколов об административных правонарушениях	0	0		

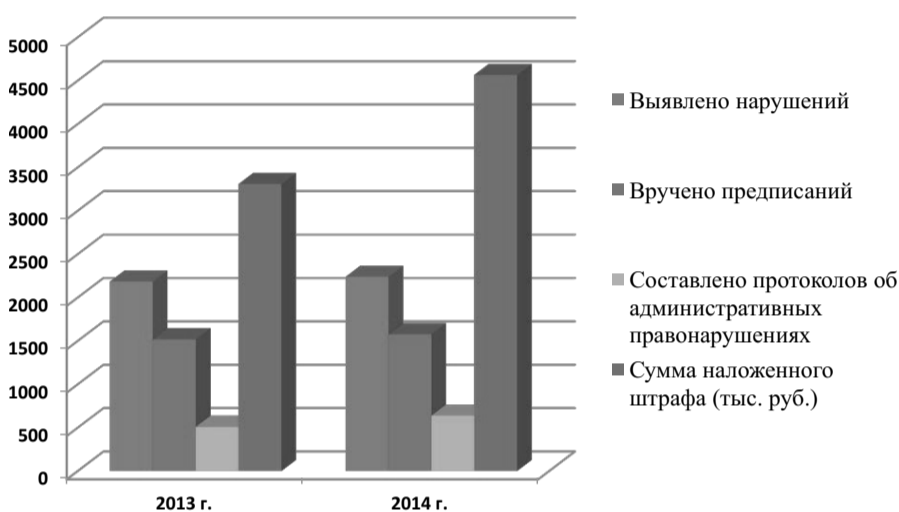
Рис. 11.1.1. Осуществление контроля  
в сфере благоустройства за 2013-2014 годы

## 11.2. Муниципальный земельный контроль

Муниципальным земельным контролем в 2014 году проведено 30 плановых проверок в отношении индивидуальных предпринимателей и юридических лиц. Внеплановые проверки не проводились. По результатам проведенных проверок выявлено 9 нарушений, материалы направлены в Управление Росреестра по Камчатскому краю.

Также муниципальным земельным контролем в 2014 году проведено 6 плановых и 9 внеплановых проверок физических лиц. В отношении физических лиц по результатам плановых проверок выявлено – 3 нарушения ст. 26 ЗК РФ, по результатам внеплановых проверок – 2 нарушения ст. 7.1 Ко АП РФ.

Кроме того, в 2014 году, помимо плановых и внеплановых проверок, специалистами сектора муниципального земельного контроля проведено 85 рейдовых проверок с составлением соответствующих актов. По результатам проверок выявлено 786 объектов, не являющихся объектами капитального строительства, расположенных на территории Петропавловск-Камчатского городского округа:

- 19 материалов направлено в Департамент градостроительства и земельных отношений администрации Петропавловск-Камчатского городского округа для восстановления нарушенного права в судебном порядке;

- 66 материалов направлено в Управление благоустройства города Петропавловск-Камчатского для принятия решения в рамках компетенции.

Сектором муниципального земельного контроля в 2014 году рассмотрено 85 обращений о нарушениях в сфере использования земель. Всем заявителям даны ответы в установленные законом сроки.

За нарушение требований, установленных Решением Городской Думы Петропавловск-Камчатского городского округа от 12.10.2013 № 294-нд «О правилах землепользования и застройки Петропавловск-Камчатского городского округа», в 2014 году специалистами Административно-контрольного управления администрации Петропавловск-Камчатского городского округа составлен 1 протокол об административных правонарушениях согласно Закону Камчатского края от 19.12.2008 № 209 «Об административных правонарушениях».

## 11.3. Административная комиссия

Результаты рассмотрения материалов  
об административных правонарушениях  
за 12 месяцев 2014 года

(в сравнении с итоговыми показателями 2013 года)

Таблица 11.3.1

Ст.	Поступило материалов на Комиссию из них:						ВСЕГО	привлечено	прекращено	доработка			
	АКУ		УМВД		Прокуратура								
	2013	2014	2013	2014	2013	2014							
Ст. 12:	0	1	0	0	0	0	0	0	1	0	0	0	0
ЮЛ													
ДЛ													

Ст.	Поступило материалов на Комиссию из них:						ВСЕГО		привлечено		прекращено		доработка	
	АКУ		УМВД		Прокуратура		2013	2014	2013	2014	2013	2014	2013	2014
	2013	2014	2013	2014	2013	2014								
ИП														
ФЛ	0	1	0	0	0	0	0	1	0	1	0	0	0	0
Ст. 10:	373	286	0	0	123	64	496	350	381	262	45	81	72	7
ЮЛ	36	29	0	0	121	45	157	74	82	61	10	8	67	4
ДЛ	40	18	0	0	2	19	42	37	37	12	4	23	0	1
ИП	75	50	0	0	0	0	75	50	66	45	6	4	4	1
ФЛ	222	189	0	0	0	0	222	189	196	144	25	46	1	1
Ст. 10.1:	6	1	0	0	0	0	6	1	5	0	0	1	1	0
ЮЛ														
ДЛ														
ИП														
ФЛ	6	1	0	0	0	0	6	1	5	0	0	1	1	0
Ст. 9:	70	27	0	0	0	0	70	27	61	24	8	3	1	0
ЮЛ														
ДЛ														
ИП														
ФЛ	70	27	0	0	0	0	70	27	61	24	8	3	1	0
Ст. 8:	54	37	0	0	0	0	54	37	48	33	6	2	0	2
ФЛ	54	37	0	0	0	0	54	37	48	33	6	2	0	2
Ст. 6:	0	0	1	1	0	0	1	1	0	1	1	0	0	0
ФЛ	0	0	1	1	0	0	1	1	0	1	1	0	0	0
Ст. 4:	0	276	724	105	0	0	724	381	635	308	72	40	17	33
ЮЛ	0	3	8	0	0	0	8	3	6	3	3	0	0	0
ДЛ	0	0	4	0	0	0	4	0	0	0	1	0	1	0
ИП	0	0	1	0	0	0	1	0	1	0	0	0	16	0
ФЛ	0	273	711	105	0	0	711	378	628	305	68	40	0	33
Ст. 3:	0	1	0	0	0	0	0	1	0	0	1	0	0	0
Всего:	503	629	725	106	123	64	1351	798	1130	629	133	127	91	42

## 11.3. Муниципальный финансовый контроль

Полномочия внутреннего финансового контроля на территории Петропавловск-Камчатского городского округа осуществляет отдел муниципального финансового контроля (далее – отдел МФК), являющийся органом администрации Петропавловск-Камчатского городского округа.

Отдел МФК осуществляет контрольные функции на основании положения об отделе, утвержденного постановлением администрации Петропавловск-Камчатского городского округа от 14.05.2014 № 1105. Штатная численность отдела составляет 4 единицы.

Отдел МФК осуществляет свою деятельность с 24.06.2014, фактическая численность практически до конца года составляла 2 человека. Отделом МФК разработан Порядок осуществления внутреннего муниципального финансового контроля, утвержденный постановлением администрации Петропавловск-Камчатского городского округа от 12.09.2014 № 2247 (далее-Порядок).

С момента введения в действие Порядка за период с 12.09.2014 года до окончания года проведено 4 контрольных мероприятия (проверки) с составлением актов в муниципальных учреждениях образования, подведомственных Департаменту социального развития администрации Петропавловск-Камчатского городского округа, по вопросам обоснованного формирования и выполнения муниципального задания и планов финансово-хозяйственной деятельности в части фонда оплаты труда.

Контрольные мероприятия проведены за период 2012 – I полугодие 2014 года в следующих учреждениях:

- детский сад № 56;
- детский сад № 37;
- детский сад № 41;
- детский сад № 53.

Объем проверенных бюджетных средств составляет 248,9 млн. рублей. Выявлено финансовых нарушений на сумму 6,5 млн. рублей, в том числе: необоснованных расходов на сумму 0,3 млн. рублей, неэффективного расходования на сумму 6,2 млн. рублей. Неэффективное расходование заключалось в том, что в штатных расписаниях присутствовали завышенные единицы должностей и работ, экономически необоснованных для ведения воспитательной и обучающей деятельности в проверенных учреждениях. Возмещение средств в бюджет в связи с окончанием контрольных мероприятий в декабре 2014 года продолжается, по состоянию на 31.12.2014 возмещено 0,1 млн. рублей.

Информация по проведенным проверкам направлена в Департамент социального развития администрации Петропавловск-Камчатского городского округа для рассмотрения предложений по оптимизации и принятия мер по устранению выявленных нарушений.

По результатам проверок в детских садах проводится следующая работа:

- приведение в соответствие с законодательством кадровых документов, положений об оплате труда, стимулирующих и компенсационных выплатах;
- внедрение эффективного контракта, заключаемого с работниками учреждений;
- изменение штатных расписаний в части завышенного количества ставок.

В процессе своей деятельности отдел МФК также осуществлял взаимодействие с учреждениями Петропавловск-Камчатского городского округа по следующим вопросам:

- контроль устранения нарушений по учреждениям, проверенным Контрольно-счетной палатой Петропавловск-Камчатского городского округа;  
- оказание помощи в решении юридических, кадровых вопросах, ведении финансово-хозяйственной деятельности.

#### 11.4. Муниципальный контроль за размещением наружной

В результате проведенных мероприятий по выявлению рекламных конструкций, установленных и (или) эксплуатируемых на территории городского округа без разрешений, в 2014 году выявлено 147 рекламных конструкций, эксплуатируемых без разрешений. Управлением выдано 98 предписаний о демонтаже рекламных конструкций. В отношении остальных рекламных конструкций проводятся мероприятия, направленные на установление их владельцев.

На основании выданных предписаний 9 рекламных конструкций демонтированы владельцами данных конструкций самостоятельно, что составляет 9 % от выданных предписаний.

20 отдельно стоящих рекламных конструкций, а также 10 рекламных конструкций, размещенных на фасадах зданий, общей площадью 409 квадратных метра, демонтированы организацией, выигравшей аукционы на оказание услуг по демонтажу рекламных конструкций в рамках Федерального закона от 21.07.2005 № 94-ФЗ «О размещении заказов на поставки товаров, выполнение работ, оказание услуг для государственных и муниципальных нужд», Федерального закона от 05.04.2013 № 44-ФЗ «О контрактной системе в сфере закупок товаров, работ, услуг для обеспечения государственных и муниципальных нужд», за счет средств бюджета городского округа.

В доход бюджета городского округа владельцами указанных рекламных конструкций возмещены расходы, понесенные в связи с демонтажем, в размере 318 385,62 рублей.

В соответствии с планом проверок Управлением в 2014 году проведено 7 плановых проверок в отношении субъектов предпринимательской деятельности в области наружной рекламы по 20 рекламным конструкциям. По результатам проверок выдано 3 предписания об устранении выявленных нарушений в сфере размещения рекламных конструкций. Предписания исполнены в полном объеме.

#### 11.5. Муниципальный жилищный контроль

Муниципальный жилищный контроль на территории Петропавловск-Камчатского городского округа осуществляется в соответствии с Жилищным кодексом Российской Федерации от 29.12.2004 № 188-ФЗ, Законом Камчатского края от 29.12.2012 № 195 «О муниципальном жилищном контроле в Камчатском крае», Решением Городской Думы Петропавловск-Камчатского городского округа от 28.08.2013 № 113-нд «О порядке осуществления муниципального жилищного контроля на территории Петропавловск-Камчатского городского округа» и Административным регламентом «Осуществления муниципального жилищного контроля на территории Петропавловск-Камчатского городского округа», утвержденным Постановлением администрации Петропавловск-Камчатского от 28.03.2014 № 1970.

Полномочия по осуществлению данного вида контроля возложены на отдел муниципального жилищного контроля, образованный в составе Департамента управления жилищным фондом администрации Петропавловск-Камчатского городского округа с 24 апреля 2014 года.

В ходе реализации муниципального жилищного контроля на территории Петропавловск-Камчатского городского округа орган контроля взаимодействует с Государственной жилищной инспекцией Камчатского края, Управлением Федеральной службы государственной регистрации, кадастра и картографии по Камчатскому краю, Управлением Федеральной миграционной службы по Камчатскому краю, Административно-контрольным управлением, отделом опеки и попечительства Департамента социального развития администрации городского округа, ОАО «Камчатскэнерго», муниципальными унитарными предприятиями.

В случаях и порядке, определенных законодательством Российской Федерации, к проведению контрольных мероприятий привлекаются экспертные организации.

Всего в 2014 году в ходе осуществления муниципального жилищного контроля на территории Петропавловск-Камчатского городского округа проведено 229 проверок, из них:

- по заявлениям, обращениям физических и юридических лиц, по информации органов государственной власти, местного самоуправления, средств массовой информации – 142;

- по контролю за исполнением предписаний, выданных по результатам проведенной ранее проверки – 82.

По результатам проведенных контрольных мероприятий выявлено 114 нарушений требований жилищного законодательства, в том числе:

- о нарушении обязательных требований жилищного законодательства – 95;

- невыполнение предписаний органа муниципального контроля – 19.

Общая сумма наложенных штрафов в 2014 году составила 203 тысячи рублей, из них:

- наложенных на должностное лицо – 5 тысяч рублей;

- наложенных на юридическое лицо – 198 тысяч рублей;

- уплачено штрафов – 38 тысяч рублей.

Дополнительно в 2014 году:

- в отношении 18 юридических лиц, осуществляющих свою деятельность по содержанию общего имущества многоквартирных домов, проведены внеплановые выездные проверки;

- в отношении 14 юридических лиц, осуществляющих свою деятельность по содержанию общего имущества многоквартирных домов, выявлены нарушения жилищного законодательства в части ненадлежащего содержания и обслуживания жилищного фонда;

- совместно с другими органами государственного контроля (надзора), проведено 12 проверок.

#### 12. ГРАЖДАНСКАЯ ОБОРОНА, ЗАЩИТА НАСЕЛЕНИЯ И ТЕРРИТОРИИ ОТ ЧС, ОБЕСПЕЧЕНИЕ ПОЖАРНОЙ БЕЗОПАСНОСТИ

Деятельность администрации Петропавловск-Камчатского городского округа в вопросах защиты населения и территории от чрезвычайных ситуаций и обеспечения пожарной безопасности основывается на требованиях Федерального закона от 06.10.2003 № 131 «Об общих принципах местного самоуправления в Российской Федерации» и других нормативных документов в области гражданской обороны и защиты населения и территорий от чрезвычайных ситуаций (далее – ЧС) и обеспечения пожарной безопасности (далее – ОПБ) и осуществляется по направлениям:

- участие в предупреждении и ликвидации последствий ЧС;

- организация и осуществление мероприятий по гражданской обороне (далее – ГО), защите населения и территории Петропавловск-Камчатского городского округа от ЧС, создание и содержание в целях ГО запасов материально-технических и иных средств;

- осуществление мероприятий по обеспечению безопасности людей на водных объектах, охране их жизни и здоровья;

- обеспечение первичных мер пожарной безопасности в границах городского округа;

- содержание и организация деятельности аварийно-спасательных служб и формирования на территории городского округа.

В 2014 году значительные усилия направлялись на совершенствование деятельности МКУ «Территориальный центр управления кризисными ситуациями» (как постоянно действующего органа управления, уполномоченного на решение задач в области защиты населения и территорий от ЧС) и организацию работы ЕДДС в соответствии с распоряжением Правительства Российской Федерации от 25.08.2008 № 1240-р (как повседневного органа сбора, передачи информации о возникших аварийных ситуациях и контроле за их устранением).

Работа по совершенствованию нормативной базы в области ГО и защиты населения и территорий от ЧС в городском округе ведется постоянно, разработано (переработано) и принято: 14 документов:

- 8 нормативно-правовых документов в области ГО;

- 6 нормативно-правовых документов в области предупреждения и ликвидации последствий ЧС в границах Петропавловск-Камчатского городского округа (включая изменения в муниципальную программу «Обеспечение защиты населения от чрезвычайных ситуаций и совершенствования гражданской обороны, профилактика правонарушений, экстремизма, терроризма и асоциальных явлений в Петропавловск-Камчатском городском округе», утвержденную постановлением администрации Петропавловск-Камчатского городского округа от 31.10.2013 № 3165).

В Петропавловск-Камчатском городском округе работают комиссии по вопросам ГО и ЧС.

Комиссия по предупреждению и ликвидации чрезвычайных ситуаций и обеспечению пожарной безопасности (далее – КЧС и ОПБ) администрации Петропавловск-Камчатского городского округа – как координирующий орган городского звена Камчатской территориальной подсистемы единой государственной системы предупреждения и ликвидации чрезвычайных ситуаций, положение и состав которой утверждены постановлением администрации Петропавловск-Камчатского городского округа от 11.06.2014 № 1358 (изменения от 12.12.2014 № 3033).

В 2014 году проведено 9 заседаний КЧС и ОПБ, на которых рассмотрен 31 вопрос; проведено 27 заседаний оперативного штаба КЧС и ОПБ.

За 2013 год проведено 12 заседаний КЧС и ОПБ.



Рис. 12.1. Количество проведенных заседаний КЧС и ОПБ за 2014 год в сравнении с 2013 годом

В 2014 году 12 раз обстановка признавалась угрожающей возникновением ЧС. Во всех случаях режим функционирования не доводился до ЧС.

Эвакуационная комиссия Петропавловск-Камчатского городского округа, положение и состав которой утверждены постановлением администрации Петропавловск-Камчатского городского округа от 01.09.2009 № 2622 (изменения от 10.09.2014 № 2220).

В 2014 году было проведено:

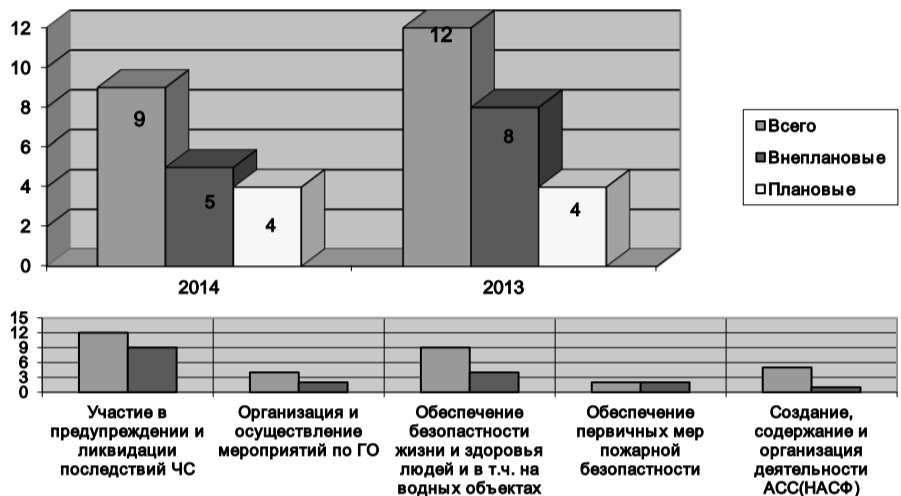
- 4 рабочих совещания;

- 5 проверок готовности Пунктов сбора пострадавшего населения;

- 3 проверки готовности Сборных эвакуационных пунктов;

- 2 практические развертывание Сборного эвакуационного пункта;

- 2 практических развертывания ПС пострадавшего населения;

- 3 проверки готовности эвакуационных комиссий объектов экономики;

- 7 проверки готовности транспортных предприятий, расположенных на территории Петропавловск-Камчатского городского округа к эвакуационным перевозкам.

Комиссия по вопросам повышения устойчивости функционирования объектов экономики Петропавловск-Камчатского городского округа, положение и состав которой утверждены постановлением администрации Петропавловск-Камчатского городского округа от 19.10.2009 № 3084 (изменения от 17.01.2014 № 120).

В 2014 году в рамках деятельности Комиссии проведено:

- 2 рабочих совещания;

- 31 проверка готовности ЗС ГО к использованию по назначению;

- направлен пакет документов на списание 1-го убежища ГО;

- проведены практические занятия с администрациями 1 санитарно обмывочного пункта, 1 станции обеззараживания техники, 1 станции обеззараживания одежды;

- проверка готовности городских пунктов выдачи СИЗ, созданных на базе муниципальных общеобразовательных учреждений;

- смотр-конкурс на лучшее содержание защитного сооружения.

В 2014 году в соответствии с планом основных мероприятий Петропавловск-Камчатского городского округа по вопросам ГО, предупреждения и ликвидации чрезвычайных ситуаций под руководством Главы администрации Петропавловск-Камчатского городского округа проведены следующие мероприятия:

- 7 командно-штабных учений с городским звеном КТП РСЧС;

- 1 тактико-специальное учение с объектовым звеном РСЧС;

- 2 командно-штабных тренировки;

- 3 практических занятия с администрациями станций обеззараживания техники, обеззараживания одежды и санитарно-обмывочным пунктом.

#### 13. РАБОТА ПО ПРОТИВОДЕЙСТВИЮ КОРРУПЦИИ

В 2014 году работа по противодействию коррупции в администрации Петропавловск-Камчатского городского округа осуществлялась в соответствии с Планом мероприятий по противодействию коррупции в Петропавловск-Камчатском городском округе на 2014 год, утвержденным решением Городской Думы Петропавловск-Камчатского городского округа от 25.12.2013 № 377-р

Согласно плановым мероприятиям за период с 01.01.2014 по 31.12.2014 проведена антикоррупционная экспертиза 245 муниципальных нормативных правовых актов и 407 проектов муниципальных нормативных правовых актов.

По результатам антикоррупционной экспертизы выявлено 15 коррупциогенных факторов в проектах муниципальных нормативных правовых актов. Все выявленные коррупциогенные факторы устранены разработчиками проектов нормативных правовых актов на стадии их согласования.

С целью обеспечения проведения независимой антикоррупционной экспертизы нормативных правовых актов и проектов нормативных правовых актов, разрабатываемых органами администрации городского округа, на официальном сайте администрации городского округа в информационно-телекоммуникационной сети «Интернет» в течение отчетного периода размещено 648 нормативных правовых актов, принятых администрацией городского округа, и 333 проекта нормативных правовых актов администрации городского округа. Заключений независимых экспертов в администрацию Петропавловск-Камчатского городского округа не поступало.

К сведению, в 2013 году проведена антикоррупционная экспертиза 295 муниципальных нормативных правовых актов и 565 проектов муниципальных нормативных правовых актов. По результатам антикоррупционной экспертизы выявлено 67 коррупциогенных факторов.





Рис 13.1. Графическое сравнение результатов антикоррупционной экспертизы муниципальных нормативных правовых актов за 2013 – 2014 годы

Для оперативного реагирования на коррупционные правонарушения в Административно-контрольном управлении администрации Петропавловск-Камчатского городского округа организован круглосуточный «телефон доверия».

За отчетный период обращений граждан о фактах коррупционных правонарушений, совершенных муниципальными служащими администрации Петропавловск-Камчатского городского округа, не зарегистрировано.

С целью обеспечения соблюдения муниципальными служащими основных принципов муниципальной службы, в том числе требований, установленных Кодексом этики и служебного поведения муниципального служащего Петропавловск-Камчатского городского округа, в администрации городского округа действует совещательный орган – Комиссия по соблюдению требований к служебному поведению муниципальных служащих администрации Петропавловск-Камчатского городского округа и урегулированию конфликта интересов (положение о Комиссии в редакции распоряжения администрации Петропавловск-Камчатского городского округа от 27.05.2014 № 166-р).

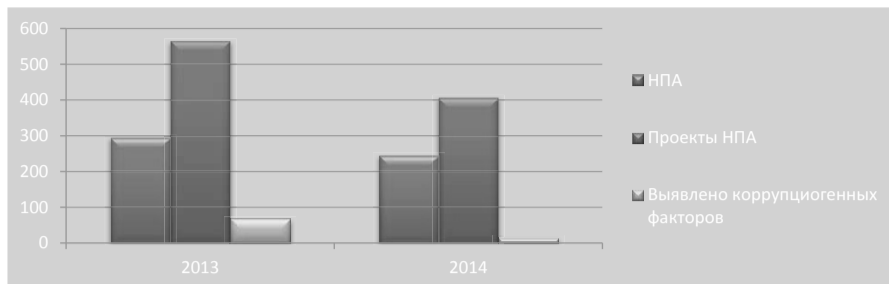
В соответствии со статьей 8 Федерального закона от 25.12.2008 № 273-ФЗ «О противодействии коррупции», Федеральным законом от 03.12.2012 № 230-ФЗ «О контроле за соответствием расходов лиц, замещающих государственные должности, и иных лиц их доходам», постановлением администрации Петропавловск-Камчатского городского округа от 03.02.2014 № 206 утвержден в новой редакции Перечень должностей муниципальной службы в администрации Петропавловск-Камчатского городского округа и ее органах, при назначении на которые граждане обязаны представлять сведения о своих доходах, об имуществе и обязательствах имущественного характера, а также сведения о доходах, об имуществе и обязательствах имущественного характера своих супруги (супруга) и несовершеннолетних детей и при замещении которых муниципальные служащие обязаны представлять сведения о своих доходах, расходах, об имуществе и обязательствах имущественного характера, а также сведения о доходах, расходах, об имуществе и обязательствах имущественного характера своих супруги (супруга) и несовершеннолетних детей.

В связи с изменениями организационно-штатной структуры органов администрации городского округа в течение года в указанное постановление своевременно вносились изменения.

В рамках организации просветительской работы населения в сфере противодействия коррупционным проявлениям на официальном сайте администрации городского округа в информационно-телекоммуникационной сети «Интернет» в разделе «Противодействие коррупции» размещены нормативные правовые акты по противодействию коррупции, а также иная информация антикоррупционной направленности.

В декабре 2014 года на территории городского округа размещались 2 информационных баннера с указанием «телефона доверия» администрации городского округа для обращения граждан по вопросам коррупции.

В 2014 году в соответствии с планами воспитательной работы в муниципальных образовательных учреждениях Петропавловск-Камчатского городского округа организованы и проведены открытые уроки по антикоррупционной тематике с участием работников Департамента социального развития администрации Петропавловск-Камчатского городского округа, представителей органов исполнительной и законодательной власти, правоохранительных структур.

В соответствии с постановлением администрации Петропавловск-Камчатского городского округа от 19.07.2012 № 2044 образована Комиссия по профилактике коррупции в администрации Петропавловск-Камчатского городского округа. На Комиссии рассматривались вопросы правоприменительной практики по результатам вступивших в законную силу решений судов, арбитражных судов о признании недействительными ненормативных правовых актов, незаконными решений и действий (бездействия) органов местного самоуправления, органов администрации городского округа и должностных лиц с целью выработки и принятия мер по предупреждению и устранению причин выявленных нарушений.

В рамках реализации пунктов 8 и 9 Плана мероприятий по противодействию коррупции в Петропавловск-Камчатском городском округе на 2014 год Административно-контрольным управлением администрации Петропавловск-Камчатского городского округа в декабре 2014 года подготовлен и проведен семинар с муниципальными служащими администрации городского округа. В ходе семинара муниципальным служащим разъяснялись положения действующего законодательства в сфере противодействия коррупции, в том числе ответственность за коммерческий подкуп и дачу взятки, посредничество во взяточничестве, злоупотребление должностными полномочиями.

Кроме того, распоряжением администрации Петропавловск-Камчатского городского округа от 14.02.2014 № 43-р утвержден Порядок сообщения муниципальными служащими администрации Петропавловск-Камчатского городского округа о получении подарка в связи с их должностным положением или исполнением ими служебных (должностных) обязанностей, сдачи и оценки подарка, реализации (выкупа) и зачисления средств, вырученных от его реализации. Указанный Порядок доведен до сведения муниципальных служащих администрации городского округа.

Административно-контрольным управлением администрации Петропавловск-Камчатского городского округа разработан Порядок осуществления контроля в сфере закупок товаров, работ, услуг для обеспечения нужд муниципальных заказчиков Петропавловск-Камчатского городского округа, утвержденный постановлением администрации Петропавловск-Камчатского городского округа от 16.10.2014 № 2537.

В течение года, в соответствии с планом проведения проверок соблюдения законодательства при размещении заказов на поставки товаров, выполнение работ, оказание услуг, утвержденным приказом начальника Административно-контрольного управления администрации Петропавловск-Камчатского городского округа от 10.09.2013 № 0301041, и в соответствии с планом проведения проверок соблюдения законодательства Российской Федерации о контрактной системе в сфере закупок товаров, работ, услуг для обеспечения муниципальных нужд, утвержденным приказом начальника Административно-контрольного управления администрации Петропавловск-Камчатского городского округа от 23.10.2014 № 03-01-04/147, осуществлялись плановые проверки в отношении муниципальных учреждений (заказчиков):

- муниципальное казенное учреждение «Территориальный центр управления кризисными ситуациями»;
- муниципальное казенное учреждение «Управление капитального строительства и ремонта»;
- муниципальное бюджетное дошкольное образовательное учреждение «Детский сад № 63 общеразвивающего вида»;
- муниципальное бюджетное образовательное учреждение «Средняя общеобразовательная школа № 35» Петропавловск-Камчатского городского округа.

По результатам проведенных проверок нарушений законодательства, повлиявших на результаты размещения заказов, не выявлено.

Во исполнение требований Федерального закона от 05.04.2013 № 44-ФЗ «О контрактной системе в сфере закупок товаров, работ, услуг для обеспечения государственных и муниципальных нужд» в 2014 году Административно-контрольным управлением администрации Петропавловск-Камчатского городского округа рассмотрено 365 обращений муниципальных заказчиков о возможности заключения муниципального контракта с единственным поставщиком.

#### 14. РАЗВИТИЕ ИНФОРМАЦИОННО-КОММУНИКАЦИОННЫХ ТЕХНОЛОГИЙ. ИНФОРМИРОВАНИЕ НАСЕЛЕНИЯ

##### 14.1. Совершенствование системы муниципального управления в Петропавловск-Камчатском городском округе путем внедрения современных информационных коммуникационных технологий

В целях совершенствования системы муниципального управления продолжалось внедрение и развитие автоматизированных информационных систем. Основной задачей является перевод работы сотрудников органов администрации и подведомственных им муниципальных учреждений на более высокий уровень, позволяющий оперативно и качественно решать задачи по обеспечению потребностей «горожан» (реализация концепции «Электронного правительства») и оперативно принимать управленческие решения.

По состоянию на 31 декабря 2014 года в администрации Петропавловск-Камчатского городского округа эксплуатируется 55 автоматизированных систем, находящихся на сопровождении отела информационных систем и сетей Аппарата администрации Петропавловск-Камчатского городского округа совместно с подведомственным учреждением МАУ «Ресурсный центр».

На начало 2015 года в органах администрации Петропавловск-Камчатского городского округа и подведомственных им муниципальных учреждениях организовано более 3600 автоматизированных рабочих мест, подключенных к муниципальной корпоративной сети передачи данных с доступом к сети Интернет.

##### 14.2. Развитие программно-технического обеспечения администрации для исполнения служебных обязанностей сотрудников органов администрации Петропавловск-Камчатского городского округа

За 2014 год:

- к муниципальной корпоративной сети передачи данных подключено 3 объекта, в которых разместились пережившие органы администрации. Все объекты оснащены локальными вычислительными сетями, коммутационными узлами, активным и пассивным сетевым оборудованием, ведомственной телефонной связью с выходом на внешние сети, подключены к информационным ресурсам администрации;
- осуществлена модернизация системы хранения данных. Объем хранилища увеличен до 85 Тб;
- модернизирована система распределения электропитания серверного оборудования;
- модернизирована система объединенных коммуникаций. Сервисы объединенных коммуникаций, при использовании которых сотрудники администрации Петропавловск-Камчатского городского округа могут оперативно с любой точки мира, с любого стационарного или мобильного устройства получить защищенный доступ к корпоративным ресурсам;
- настроены маршрутизации между информационно-телекоммуникационными сетями администрации, Краевой ТЦУКС для обмена видео-контентом, получаемым с систем видеонаблюдения за местами массового скопления населения;
- модернизирована муниципальная корпоративная сеть передачи данных:
- подключено по ВОЛС – 5 объектов;
- в 4-х коммутационных узлах основной магистрали заменено сетевое оборудование, позволяющее организовать пропускную способность на скорости до 10Гб/сек;
- с 9 объектов, оснащенных системами уличного видеонаблюдения скорость передачи данных увеличена в 10 раз до 1 Gb/sec, что позволило диспетчерским пунктам принимать более качественный видео-контент;
- специалисты отдела ИСИС в течение года неоднократно привлекались к техническому сопровождению мероприятий проходивших с использованием мультимедийного оборудования;
- на протяжении 2014 года специалисты отдела производили обслуживание компьютерной и копировально-множительной техники, установленной и используемой в администрации Петропавловск-Камчатского городского округа (634 АРМ, 189 принтеров, 68 МФУ (А4) и 42 (А3), издательское оборудование). Постепенно выводятся из эксплуатации устаревшие АРМ. Копировально-множительная техника заменяется на новую, что в свою очередь уменьшает затраты на ремонт, и повышает КПД органов администрации (увеличилась скорость печати, улучшилась стабильность работы орг. техники). В 2014 году приобретен пул запасных частей для копировально-множительной техники повышенной емкости. В целом в 2014 году парк техники был обновлен на 30%;
- осуществлены мероприятия по обеспечению информационной безопасности:
- изменена топология сети администрации Петропавловск-Камчатского городского округа в соответствии с требованиями по информационной безопасности;
- приобретено сертифицированное ФСБ/ФСТЭК программное обеспечение (операционные системы, офисные пакеты, системы управления базами данных);
- подготовлен новый файловый сервер, обеспечивающий выполнение требований по защите персональных данных в соответствии с требованиями законодательства РФ (запуск в эксплуатацию запланирован на февраль 2015 года);
- приобретены неисключительные права на системы управления базами данных SQL, Oracle. Дополнительные лицензии позволили провести мероприятия по перераспределению серверных ресурсов и повысить производительность работы серверных приложений.

Обеспеченность информационно-коммуникационными ресурсами работников органов администрации на начало 2015 года составляет 93 процента (данная цифра сложена из следующих факторов: обеспеченность различной современной техникой, расходными материалами, информационными ресурсами, внедренными АИС, автоматизацией рабочего процесса).

Частично в 2014 году удалось решить вопрос о приобретении лицензионного серверного и специализированного программного обеспечения (СУБД, графические редакторы, САД-системы).

##### 14.3. Реализация мероприятий муниципальной долгосрочной целевой программы «Совершенствование системы муниципального управления Петропавловск-Камчатским городским округом»

В 2014 осуществлялись мероприятия по муниципальной долгосрочной целевой программе «Совершенствование системы муниципального управления Петропавловск-Камчатским городским округом» – проектировали ИТ-решения, разрабатывались бизнес-процессы для внедрения новых и модернизации имеющихся автоматизированных систем.

- В дошкольных учреждениях и учреждениях дополнительного образования:
- создано 7 локальных вычислительных сетей;
- осуществлены широкомасштабные мероприятия по внедрению современных информационных коммуникационных технологий в работу 6 дошкольных учреждений;
- приобретено 6 комплектов сетевого оборудования (сервер, коммутатор, маршрутизатор и ИБП – 18 шт.), 80 АРМ (компьютеры и ноутбуки), 24 единицы копировальной техники, 9 интерактивных досок;

- приобретено 500 лицензий на программное обеспечение (операционные системы, офисные и антивирусные пакеты);  
- выполнены работы по настройке ЛВС и техники сотрудниками МАУ «Ресурсный центр»;

- осуществлено обучение сотрудников учреждений по использованию ИКТ в профессиональной деятельности.

В учреждениях культуры:

- создано 2 локальных вычислительных сети;

- подключено к сети Интернет 161 рабочее место;

- для оснащения учреждений культуры приобретено:

1) планетарный сканер для создания центра по оцифровке бумажных изданий и формирования интерактивного портала электронной медиатеки.

2) стационарных и мобильных АРМ – 17 шт.;

3) копировально-множительной техники 10 ед.;

4) приобретено 140 лицензий на программное обеспечение (операционные системы, офисные и антивирусные пакеты).

Продолжена реализация проекта «Дистанционное обучение детей с ограниченными возможностями здоровья» (14 – детей, 11 учителей):

- участники проекта обеспечены доступом к сети Интернет;

- участники проекта оснащены компьютерной, копировально-множительной техникой, специализированными комплексами и образовательным программным обеспечением.

Проведены мероприятия по информатизации Петропавловск-Камчатского городского округа, а именно:

- осуществлена модернизация системы хранения данных. Объем хранилища увеличен до 85 Тб;

- осуществлены мероприятия по повышению уровня информационной безопасности:

1) модернизирован комплекс межсетевого экранирования, приобретены дополнительные опции;

2) приобретено сертифицированное ФСБ/ФСТЭК программное обеспечение (операционные системы, офисные пакеты, системы управления базами данных);

3) оптимизированы по составу персональных данных 5 информационных систем персональных данных.

Модернизирована система уличного видеонаблюдения на 6 объектах городского округа, установлены к имеющимся 25 уличным видеорекамерам дополнительно 25 с возможностью хранения информации в течении 1 месяца. Все потоки видеонаблюдения дублируются в МВД, МКУ ТЦУКС, Краевой ТЦУКС.

#### Системы видеонаблюдения

Таблица 14.3.1

№	Наименование объекта	Кол-во камер
1.	Центр города, площадь Ленина	3
2.	Комсомольская площадь	5
3.	Алея флота	7
4.	Парк Победы	14
5.	ТЦ «Сварог»	5
6.	Фонтан 6 км и перекресток	5
7.	Силуэт (перекресток и остановки)	6
8.	Дорога ул. Тушканова	2
9.	Храм 4 км и пешеходный переход + прилегающая территория в ночной клуб Хамелион	4
10.	Детская площадка «Корабль» р-н Т/Ц Спортмастер	2
11.	Перекресток 8 км. + прилегающая территория в ночной клуб Икра	6

В 2014 году проводились мероприятия по переходу на предоставление в электронном виде муниципальных услуг с использованием в органах администрации системы межведомственного электронного взаимодействия. Совместно с КГАУ «Информационно-технологический центр Камчатского края» разрабатывались организационные технические регламенты, проектировались ИТ-решения и настраивались взаимодействия (репликации) между информационными системами.

В 2014 году работники администрации Петропавловск-Камчатского городского округа участвовали во Всероссийских конференциях с докладами по развитию электронного правительства и предоставления муниципальных услуг в электронном виде, привлекались к работе по разработке федеральных нормативных правовых актов, включались в состав краевых и муниципальных коллегий органов в качестве экспертов по проектированию ИТ-решений.

#### 15. ИНФОРМИРОВАНИЕ НАСЕЛЕНИЯ О ДЕЯТЕЛЬНОСТИ АДМИНИСТРАЦИИ. РАБОТА С ОБЩЕСТВЕННЫМИ ОРГАНИЗАЦИЯМИ

В 2014 году администрацией Петропавловск-Камчатского городского округа осуществлен комплекс мероприятий, направленных на формирование открытого информационного пространства. В целях организации взаимодействия с участниками медиарынка в указанный период в редакции федеральных и региональных средств массовой информации (далее – СМИ) посредством электронной почты направлены 317 пресс-релизов, содержащих 1276 информационных сообщений о деятельности Главы администрации Петропавловск-Камчатского городского округа и мероприятиях, проводимых органами администрации Петропавловск-Камчатского городского округа.

В указанный период на официальном сайте администрации Петропавловск-Камчатского городского округа в информационно-телекоммуникационной сети «Интернет» (<http://pkgo.ru>) продолжилась свое функционирование рубрика «Народный контроль», посетители которой оставляют свои пожелания и жалобы в адрес подрядных организаций, некачественно выполняющих работы по ремонту или реконструкции объектов городского хозяйства. В 2014 году в данной рубрике опубликовано 99 ответов на поступившие вопросы горожан.

На регулярной основе в 2014 году проводился мониторинг общественно-политической ситуации в городском округе, в том числе через ежедневный мониторинг электронных и печатных СМИ, а также региональных форумов, размещенных в информационно-телекоммуникационной сети «Интернет». На основании ежедневного мониторинга в период с января по декабрь 2014 года составлены 249 сводных отчетов.

Фото- и видеоархив администрации Петропавловск-Камчатского городского округа пополнился съемками более чем со 140 значимых событий и мероприятий, прошедших в краевом центре.

#### 15.1. Разработка и реализация муниципальной информационной политики, формирование на ее основе позитивного общественного мнения о деятельности администрации городского округа и ее органов

Муниципальная информационная политика, реализуемая на территории Петропавловск-Камчатского городского округа, носит комплексный характер и направлена на согласование интересов жителей города и администрации Петропавловск-Камчатского городского округа. Основными принципами ее реализации являются открытость, системность и социальная ориентация.

В целях формирования у общественности мнения о деятельности администрации, о ее текущих и перспективных задачах в 2014 году на официальном сайте администрации было опубликовано более 3000 сообщений различного характера.

Согласно аналитическому отчету Liveinternet для сайта <http://pkgo.ru>, за 2014 год официальный сайт администрации Петропавловск-Камчатского городского округа посетили 179843 пользователей, количество просмотров страниц – 1155661.

В 2014 году был продолжен выпуск официального печатного издания администрации Петропавловск-Камчатского городского округа – газеты «Град Петра и Павла». Ежедневник выходит в черно-белом формате тиражом 1000 экземпляров и содержит нормативно-правовую документацию. Электронная версия газеты также размещается на официальном сайте администрации. В 2014 году опубликовано 53 номера газеты «Град Петра и Павла».

#### 15.2. Установление, развитие и координация взаимодействия администрации городского округа, органов администрации городского округа с региональными отделениями политических партий, религиозными объединениями, общественными объединениями и иными некоммерческими организациями

В 2014 году осуществлялась реализация Указа Президента Российской Федерации от 07.05.2012 № 602 «Об обеспечении межнационального согласия» в Петропавловск-Камчатском городском округе, в том числе, в части исполнения мероприятий муниципальной программы «Реализация государственной национальной политики и укрепление гражданского единства в Петропавловск-Камчатском городском округе», утвержденной постановлением администрации Петропавловск-Камчатского городского округа от 31.10.2013 № 3166 (далее – Программа).

Целью Программы является создание на территории Петропавловск-Камчатского городского округа условий для устойчивого развития коренных малочисленных народов Севера, Сибири и Дальнего Востока, и условий, способствующих развитию социально ориентированных некоммерческих организаций.

В составе Программы реализуются следующие подпрограммы:

Подпрограмма 1: «Устойчивое развитие коренных малочисленных народов Севера, Сибири и Дальнего Востока в Петропавловск-Камчатском городском округе» (далее – Программа поддержки КМНС);

Подпрограмма 2: «Поддержка социально ориентированных некоммерческих организаций в Петропавловск-Камчатском городском округе» (далее – Программа поддержки СОНКО).

В 2014 году из 10 СОНКО, представивших документы для участия в Конкурсе, победителями признаны 8 организаций. Общий объем субсидий, предоставленных им, составил 2 995,7 тысяч рублей, в том числе из краевого бюджета 1 398 тысяч рублей, из бюджета Петропавловск-Камчатского городского округа – 1 597,7 тысяч рублей.

В 2014 году, по решению Комиссии, на территории Петропавловск-Камчатского городского округа на средства, выделенные в рамках Подпрограммы, реализуются следующие социально значимые проекты:

- Автономная некоммерческая организация «Военно-спортивный центр «Кадет», проект «Реабилитация детей и подростков, попавших в трудную жизненную ситуацию, находящихся в конфликте с законом, в период проведения каникулярного времени детей всех форм обучения Петропавловск-Камчатского городского округа, в условиях временного коллектива в АНО ВСЦ «Кадет»;

- Камчатская краевая общественная молодежная организация «Полуостров», проект «Узнать все! или справочник «Камчатка спортивная»;

- Камчатская краевая общественная спортивно-патриотическая организация «Федерация страйкбола Камчатки», проект «Загляни в прошлое» (серия историко-патриотических образовательных акций);

- Камчатская региональная общественная организация Духовно-благотворительный центр Ради Честных Иконы Божией Матери именуемой «Нечаянная радость», проект «Оказание социальной поддержки гражданам без определенного места жительства, профилактика социально опасных форм поведения граждан»;

- Камчатская краевая экологическая общественная организация «КамЧа», проект «Предновогодняя Дармарка»;

- Камчатская краевая организация общероссийской общественной организации «Российский Союз Молодежи», проект «Межрегиональный лагерь-семинар актива студенческого самоуправления «Институт развития и инноваций студенческого самоуправления (ИРИСС)»;

- Петропавловск-Камчатское городское отделение общероссийской общественной организации «Российский Красный крест», проект «Капля крови» (медико-оздоровительная программа по развитию добровольного безвозмездного донорства крови, популяризации донорства среди населения как показателя здорового образа жизни среди жителей Петропавловска-Камчатского);

- Камчатская региональная общественная организация «Камчатско-Курильские экспедиции», проект «Историческая память. Вспомним всех поименно».

В результате предоставления субсидии СОНКО в 2014 году, были достигнуты следующие показатели результативности:

- количество некоммерческих организаций, обслуживающих домашние хозяйства на территории Петропавловск-Камчатского городского округа: 441 ед. (плановое значение – не менее 441 ед.);

- число получателей услуг в рамках мероприятий социально значимых программ СОНКО: 10 120 чел. (плановое значение – не менее 8 000 чел.);

- количество некоммерческих организаций, реализующих свои социально значимые программы при поддержке администрации Петропавловск-Камчатского городского округа: 9 ед. (плановое значение – не менее 8 ед.);

- количество публикаций в средствах массовой информации, посвященных проблемам развития и деятельности некоммерческих организаций: 5 ед. (плановое значение – не менее 5 ед.);

- численность работников СОНКО, участвующих в реализации общественно полезных программ, заказов на выполнение работ и оказание услуг в социальной сфере: 25 чел. (плановое значение – не менее 25 чел.);

- количество СОНКО, которым оказана поддержка в нефинансовых формах: 10 ед. (плановое значение – не менее 10 ед.);

- численность добровольцев, привлекаемых некоммерческими организациями к реализации социально значимых программ при поддержке администрации Петропавловск-Камчатского городского округа: 250 чел. (плановое значение – не менее 250 чел.);

- количество благотворительных организаций, осуществляющих деятельность на территории Петропавловск-Камчатского городского округа: 15 ед. (плановое значение – не менее 14 ед.).

Основные сферы общественно полезной деятельности организаций-получателей муниципальной поддержки – социальная защита населения, патриотическое воспитание и организация досуга молодежи, забота о ветеранах, сохранение национальных культур. При этом, в соответствии с представленными заявками, общая сумма запрашиваемых средств бюджета Петропавловск-Камчатского городского округа составила в 2012, 2013 и 2014 годы более 15 млн. рублей, что является показателем расширения деятельности и повышения активности СОНКО, их готовности к сотрудничеству с органами власти и свидетельствует о необходимости как увеличения объемов финансовой поддержки СОНКО в целом, так и выработки механизмов предоставления других видов поддержки их деятельности.

На сегодняшний день в Петропавловске-Камчатском существует система оказания поддержки социально ориентированных некоммерческих организаций в форме субсидирования на ведение уставной деятельности, осуществляемого из средств бюджета Петропавловск-Камчатского городского округа, что в достаточной мере удовлетворяет существующим потребностям СОНКО.

Задача Программы поддержки КМНС: укрепление материально-технической базы традиционных отраслей хозяйствования, сохранение и развитие национальной культуры, традиций и обычаев коренных малочисленных народов Севера, Сибири и Дальнего Востока (далее – КМНС) в Петропавловск-Камчатском городском округе.

Программой поддержки КМНС предусматривается реализация следующего мероприятия: предоставление субсидий родовым общинам коренных малочисленных народов Севера, Сибири и Дальнего Востока на создание условий для устойчивого развития экономики традиционных отраслей хозяйствования коренных малочисленных народов в местах их традиционного проживания и традиционной хозяйственной деятельности (предоставление субсидий родовым общинам коренных малочисленных народов Севера, Сибири и Дальнего Востока на приобретение оборудования и инвентаря).

В 2014 году из бюджета Петропавловск-Камчатского городского округа предоставлена субсидия некоммерческой организации – родовой общине КМНС «Удинкан». По итогам заседания комиссии по оказанию поддержки некоммерческим организациям, согласно расчетным объемам предельного размера субсидирования, в соответствии с представленной сметой расходов, согласно условиям софинансирования приобретаемого имущества родовой общиной КМНС из собственных средств в объеме не менее 5%, размер субсидии составил 396 743 рубля.

В целях реализации Указа Президента Российской Федерации от 07.05.2012 № 602 «Об обеспечении межнационального согласия», во исполнение п.1.1 распоряжения Правительства Камчатского края от 08.11.2012 № 445-РП «Об утверждении Комплекса мер по предупреждению межнациональных конфликтов и гармонизации межэтнических отношений в Камчатском крае на 2013-2015 годы», Департаментом по связям с общественностью на постоянной основе с 2011 года осуществляются мониторинг межнациональной и религиозной ситуации, анализ общественно-политической обстановки в городском округе.

Информация о реализации на территории городского округа государственной национальной политики, взаимодействию с национальными общественными организациями и казачеством, защите прав национальных меньшинств и коренных малочисленных народов Российской Федерации, а также о мероприятиях и акциях, проведенных национальными общественными объединениями, религиозными организациями и казачеством ежеквартально предоставляется в Агентство по внутренней политике Камчатского края, а также, в рамках информационного взаимодействия, направляется Главе Петропавловск-Камчатского городского округа.

### 15.3. Разработка имиджа Петропавловск-Камчатского городского округа и его продвижение на межрегиональном и международном уровнях

В рамках реализации данного направления деятельности в 2014 году Департамент по связям с общественностью принял очное участие в следующих выставочных мероприятиях:

- VIII Международная Туристская выставка «ИНТУРМАРКЕТ-2014» «INTOURMARKET-2014», г. Москва (март 2014);
- 21-я Московская международная выставка «Путешествия и туризм» «Mitt», г. Москва (март 2014);
- Региональная выставка «Туристический потенциал муниципальных районов Камчатского края» в рамках проведения Сельскохозяйственной выставки-ярмарки «Елизовская осень-2014», г. Елизово (сентябрь 2014).

Департамент по связям с общественностью в 2014 году принял участие в следующих конкурсных мероприятиях:

- Финальный этап Первого Всероссийского смотра-конкурса муниципальных целевых программ и инновационных проектов – 2013» в номинации «Социальная защита», проект «Поддержка социально ориентированных некоммерческих организаций в Петропавловск-Камчатском городском округе в 2012-2014 годы», г. Москва (февраль 2014). Итог: 4 место.

2014 год – первый год реализации мероприятий подпрограммы 2 «Формирование и продвижение имиджа Петропавловск-Камчатского городского округа как территории, благоприятной для развития внутреннего и въездного туризма» муниципальной программы «Реализация экономической политики, инвестиционной, межрегиональной и международной деятельности Петропавловск-Камчатского городского округа», утвержденной постановлением администрации Петропавловск-Камчатского городского округа от 01.11.2013 № 3185 (далее – Подпрограмма 2), целью которой является формирование и продвижение имиджа Петропавловск-Камчатского городского округа на мировом и российском туристском рынке.

В рамках реализации Подпрограммы 2 в 2014 году впервые проведен общегородской открытый творческий конкурс по созданию лучшего логотипа и слогана Петропавловск-Камчатского городского округа, по итогам которого утверждена символика городского округа: слоган и логотип.

В рамках исполнения мероприятия по изготовлению и распространению презентационной полиграфической продукции с городской символикой для формирования у российских и иностранных туристов определенного позитивного и узнаваемого облика городского округа, ассоциирующегося с туристической спецификой территории, изготовлено 8 наименований презентационной полиграфической продукции с использованием логотипа и слогана городского округа на общую сумму 223 789,86 рублей.

Для обеспечения свободного доступа туристов, в том числе прибывающих на круизных лайнерах, к информации об объектах культурно-исторического наследия городского округа, являющихся составляющими внутреннего туристского продукта городского округа, в 2014 году впервые 14 наиболее посещаемых туристских объектов в Петропавловске оснащены информационными табличками с нанесением двухмерного матричного кода (QR-кода):

#### Перечень культурно-исторических объектов для размещения информационных табличек, содержащих двухмерный матричный код (QR – код)

Таблица 15.3.1

№	Объект размещения информационной таблички	Адрес размещения информационной таблички
1.	Скульптурная композиция «Памятник Святым Первоверховным Апостолам Петру и Павлу»	г. Петропавловск-Камчатский, Озерновская коса
2.	Стела в честь основания г. Петропавловск-Камчатского (макеты пакетботов Святого Петра и Святого Павла)	г. Петропавловск-Камчатский, въезд в город, 11 км автодороги Петропавловск-Камчатский – Елизово
3.	Аллея Героев	г. Петропавловск-Камчатский, район улицы «Бульвар Рыбацкой славы»
4.	Памятник первому военному губернатору Камчатки В. С. Завойко	г. Петропавловск-Камчатский, Озерновская коса
5.	Памятное место расположения батареи А. П. Максимова (макет батареи)	г. Петропавловск-Камчатский, Сопка Никольская
6.	Памятник-могила В. Кручины – организатора комсомола на Камчатке и участника партизанской борьбы	г. Петропавловск-Камчатский, ул. Ленинская

№	Объект размещения информационной таблички	Адрес размещения информационной таблички
7.	Монумент Славы пограничникам	г. Петропавловск-Камчатский, пл. Дзержинского
8.	Галерея почетных граждан города	г. Петропавловск-Камчатский, район улицы Ленинская
9.	Школа № 4 им. А. М. Горького	г. Петропавловск-Камчатский, Партизанская 8 «А»
10.	Музей Воинской славы или возле памятника экипажу подлодки «Л-16»	г. Петропавловск-Камчатский, Сквер музея Воинской Славы
11.	Кафедральный собор Святой Живоначальной Троицы	г. Петропавловск-Камчатский, ул. Владивостокская
12.	Храм Александра Невского	г. Петропавловск-Камчатский, ул. Ленинская 36
13.	Камчатский краевой Театр драмы и комедии	г. Петропавловск-Камчатский, ул. Ленинская 75
14.	Здание кинотеатра «Октябрь», первый широкоформатный кинотеатр Дальнего Востока (в настоящее время детская спортивная школа).	г. Петропавловск-Камчатский, Ленинградская 31

### 16. ПРАВОВОЕ ОБЕСПЕЧЕНИЕ ДЕЯТЕЛЬНОСТИ АДМИНИСТРАЦИИ

В 2014 году по состоянию на 30.12.2014 рассмотрено 1029 документов прокурорского реагирования, поступивших на имя Главы администрации Петропавловск-Камчатского городского округа.

Обеспечено участие в рассмотрении 78 представлений и 33 протестах прокурора. Кроме того, специалисты отдела приняли участие в работе рабочих групп, совещаний, публичных слушаний, комиссий.

За 2014 год по состоянию на 30.12.2014 рассмотрено и согласовано:

- 4245 проектов правовых актов администрации Петропавловск-Камчатского городского округа;
- 124 проекта правовых актов Городской Думы Петропавловск-Камчатского городского округа.

В соответствии с Федеральным законом от 27.07.2010 № 210-ФЗ и Порядком разработки и утверждения административных регламентов предоставления муниципальных услуг в Петропавловск-Камчатском городском округе, утвержденным постановлением администрации Петропавловск-Камчатского городского округа от 19.04.2012 № 1112, неоднократно проводилась работа по внесению изменений в административные регламенты предоставления муниципальных услуг, предоставляемых администрацией Петропавловск-Камчатского городского округа.

Количество муниципальных правовых актов, подвергнутых правовой экспертизе, составило 4245 единиц.

По результатам рассмотрения проектов правовых актов составлено 570 мотивированных заключений.

За период с 01.01.2014 по 30.12.2014 проведена антикоррупционная экспертиза 407 проектов муниципальных нормативных правовых актов.

По результатам антикоррупционной экспертизы выявлено 15 коррупциогенных факторов.

Выявленные коррупциогенные факторы указаны в правовых заключениях, составленных по результатам проведения правовой и антикоррупционной экспертизы проектов нормативных правовых актов. Заключения доведены до сведения исполнителей проектов нормативных правовых актов. При доработке проектов выявленные коррупциогенные факторы устранены.

Случаев не устранения коррупциогенных факторов из муниципальных правовых актов Петропавловск-Камчатского городского округа и их проектов выявлено не было. Проведена проверка проектов договоров – 170, соглашений (дополнительных соглашений) – 115.

В период с 01.01.2014 по 30.12.2014 рассмотрено и подготовлено проектов постановлений о проведении публичных мероприятий 22, в том числе:

- 7 пикетирований;
- 11 митингов;
- 3 демонстрации;
- 1 шествия.

Разработан План нормотворческой деятельности администрации Петропавловск-Камчатского городского округа на 2014 год, утвержденный распоряжением администрации Петропавловск-Камчатского городского округа от 12.12.2013 № 467-р «Об утверждении Плана нормотворческой деятельности администрации Петропавловск-Камчатского городского округа на 2014 год», План мониторинга правоприменения правовых актов администрации Петропавловск-Камчатского городского округа на 2014 год, утвержденный распоряжением администрации Петропавловск-Камчатского городского округа от 24.12.2013 № 482-р «Об утверждении Плана мониторинга правоприменения правовых актов администрации Петропавловск-Камчатского городского округа на 2014 год».

Кроме того, в 2014 году:

- осуществлялись консультации работников органов администрации Петропавловск-Камчатского городского округа по правовым вопросам ежедневно;
- составлены более 70 мнений Главы администрации Петропавловск-Камчатского городского округа на проекты решений Городской Думы Петропавловск-Камчатского городского округа;
- актуализированы правила юридико-технического оформления проектов правовых актов администрации Петропавловск-Камчатского городского округа, утвержденные постановлением администрации Петропавловск-Камчатского городского округа от 14.03.2013 № 752;
- разработаны мероприятия по реализации администрацией Петропавловск-Камчатского городского округа основных положений Послания Президента Российской Федерации Федеральному Собранию Российской Федерации от 12.12.2013, утвержденные распоряжением администрации Петропавловск-Камчатского городского округа от 17.02.2014 № 44-р;
- подготовлен ряд предложений для включения в проект решения Городской Думы Петропавловск-Камчатского городского округа «О внесении изменений в Устав Петропавловск-Камчатского городского округа»;
- проведена работа по внедрению процедуры оценки регулирующего воздействия нормативных правовых актов администрации Петропавловск-Камчатского городского округа;
- проведена работа в рамках организации осуществления мероприятий по временному социально-бытовому обустройству лиц, вынужденно покинувших территорию Украины и находящихся в пунктах временного размещения на территории Камчатского края;
- направлено в прокуратуру города Петропавловск-Камчатского в рамках реализации Соглашения о взаимодействии в сфере нормотворческой деятельности от 18.10.2010 № 52-С 299 проектов нормативных правовых актов;

- участие в рабочих совещаниях по вопросам определения порядка осуществления капитальных вложений в объекты муниципальной собственности Петропавловск-Камчатского городского округа;  
- участие в рабочих совещаниях по вопросам возникновения расходных обязательств публичных правовых образований, а также по вопросам обращения взысканий на средства бюджета и казны.

**17. АНАЛИЗ ЖАЛОБ И ОБРАЩЕНИЙ ГРАЖДАН**

**Динамика поступления обращений граждан в адрес Главы администрации и руководителей органов администрации Петропавловск-Камчатского городского округа, зарегистрированных службой «одного окна» в 2010 – 2014 года**

Таблица 17.1

Год	Письменные обращения	Личный прием	Итого
2010	2519	344	2863
2011	5944	175	6119
2012	7146	214	7360
2013	8667	527	9194
2014	14320 (7820 обращений в адрес Главы администрации, 6500 обращений в адрес руководителей органов администрации)	436	14756



Рис. 17.1. Письменные обращения граждан, поступившие в администрацию Петропавловск-Камчатского городского округа

Тематика вопросов, содержащихся в обращениях, условно может быть разделена по следующим категориям:  
- жилищные вопросы (выделение жилья, постановка на очередь и т. д.),  
- содержание жилья (содержание и ремонт жилого фонда),  
- социальные вопросы (социальное обеспечение, здравоохранение, образование, культура и спорт),  
- вопросы городского хозяйства (архитектура, транспорт и др.);  
- прочее.



Рис. 17.2. Тематика вопросов, содержащаяся в обращениях граждан

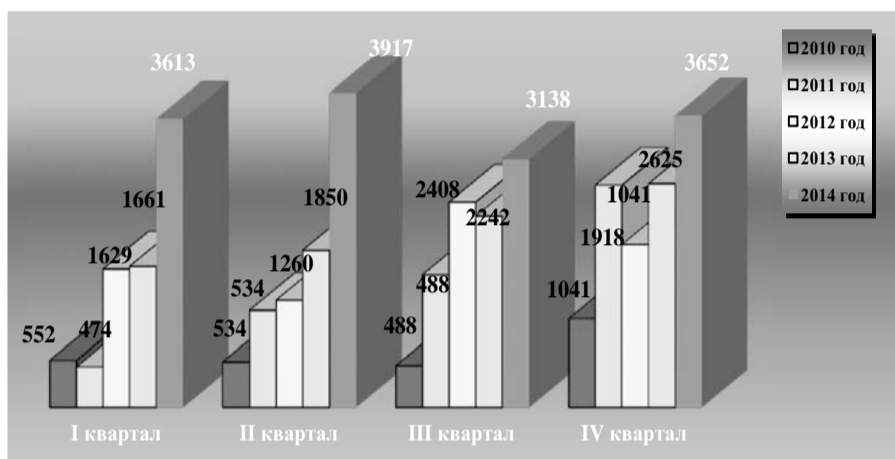

Рис. 17.3. Количественное соотношение группы вопросов содержания и эксплуатации жилого фонда за 2014 год

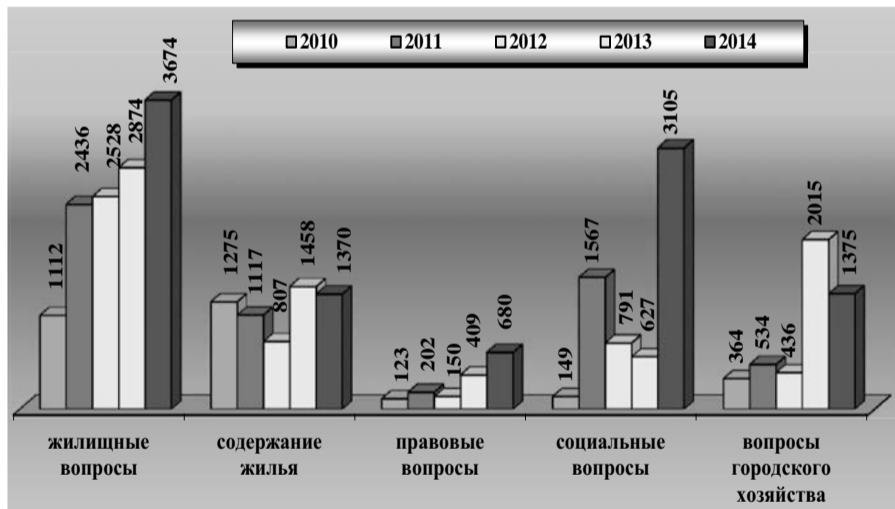

Рис. 17.4. Количественное соотношение группы жилищных вопросов за 2014 год

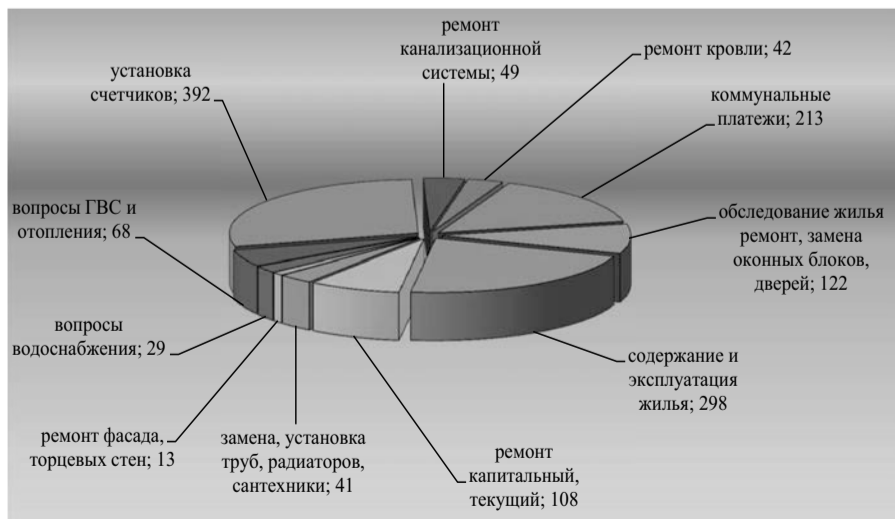

Рис. 17.5. Количественное соотношение группы вопросов городского хозяйства за 2014 год

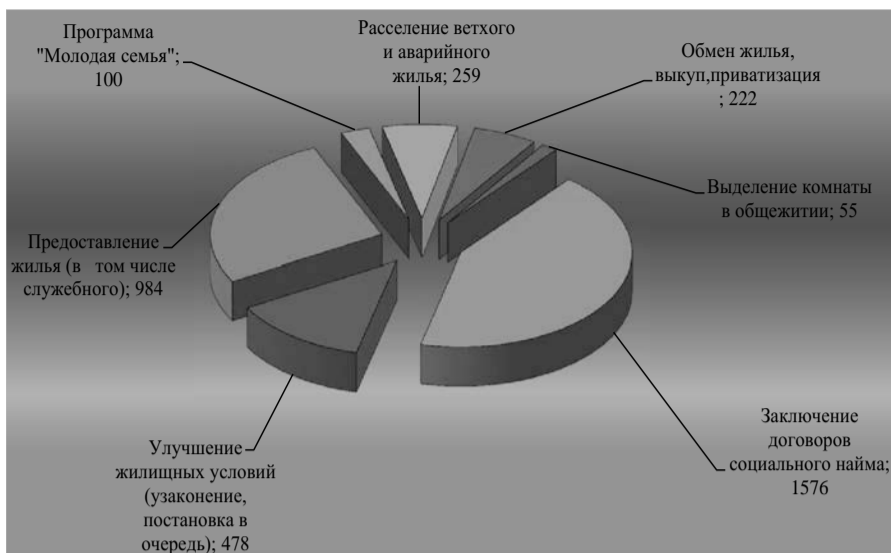

Рис. 17.6. Количественное соотношение группы социальных вопросов за 2014 год



Рис. 17.7. Количественное соотношение группы прочих вопросов за 2014 год

Приложение 14  
к Решению Городской Думы  
Петропавловск-Камчатского  
городского округа  
от 26.06.2015 № 323-нд  
«О внесении изменений  
в Решение Городской Думы  
Петропавловск-Камчатского  
городского округа  
от 17.12.2014 № 276-нд  
«О бюджете  
Петропавловск-Камчатского  
городского округа  
на 2015 год и плановый период  
2016-2017 годов»  
«Приложение 20  
к Решению Городской Думы  
Петропавловск-Камчатского  
городского округа  
от 17.12.2014 № 276-нд  
«О бюджете  
Петропавловск-Камчатского  
городского округа  
на 2015 год и плановый период  
2016-2017 годов»

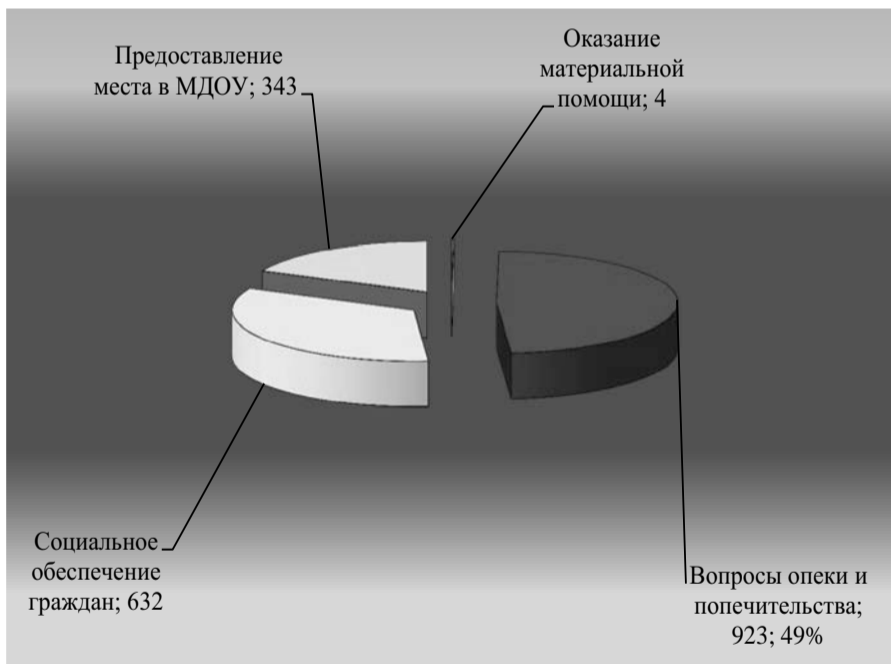
**Программа  
муниципальных гарантий  
Петропавловск-Камчатского городского округа  
на 2015 год**

**1. Перечень муниципальных гарантий Петропавловск-Камчатского городского округа подлежащих погашению в 2015 году**

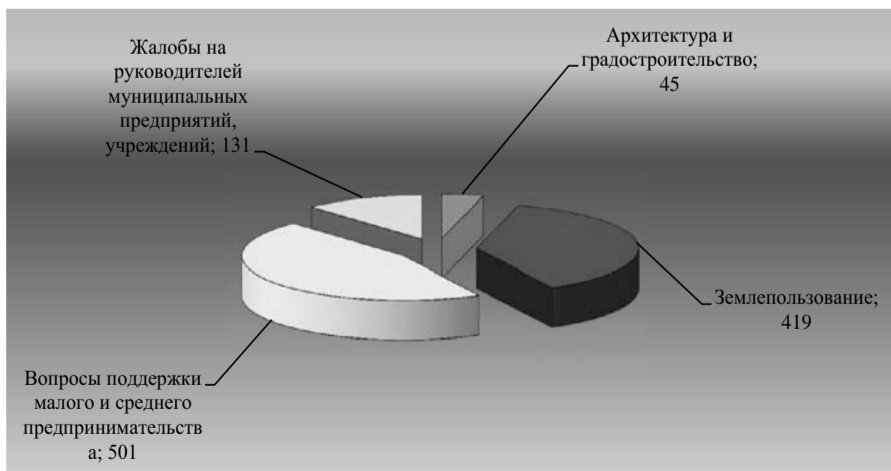
тыс. рублей

Направления (цели) гарантирования	Получатель гарантии	Верхний предел муници- пального долга на 01.01.2015	2015 год		Верхний предел муници- пального долга на 01.01.2016	Срок действия муниципальной гарантии	Наличия права регрессного требования гаранта к принципалу	Проверка финансового состояния принципала	Объем бюджетных ассигнований на исполнение гарантий по возможным гарантийным случаям	Иные условия предоставления и исполнения гарантий
			предо- став- ление	погашение						
<b>Гарантии-всего:</b>		6 709.54422	0.00000	6 709.54422	0.00000				0.00000	
в том числе:										
Разработка перспективной схемы теплоснабжения г. Петропавловска-Камчат- ского и проекта програм- мы развития коммуналь- ной инфраструктуры	МУП «Управле- ние механизации и автомобильно- го транспорта»	6 709.54422	0.00000	6 709.54422	0.00000	7 лет	да	да	0.00000	Муниципальные гаран- тии Петропавловск- Камчатского городско- го округа не обеспе- чивают исполнения обязательств по уплате неустоек (пеней, штра- фов)

**2. Общий объем бюджетных ассигнований, предусмотренных на исполнение муниципальных гарантий  
Петропавловск-Камчатского городского округа по возможным гарантийным случаям, в 2015 году**

тыс. рублей

Исполнение муниципальных гарантий Петропавловск-Камчатского городского округа	Объем бюджетных ассигнований на исполнение гарантий по возможным гарантийным случаям
За счет источников финансирования дефицита бюджета Петропавловск-Камчатского городского округа	0.00000

ГОРОДСКАЯ ДУМА  
ПЕТРОПАВЛОВСК-КАМЧАТСКОГО ГОРОДСКОГО ОКРУГА

**РЕШЕНИЕ**

от 26.06.2015 № 779-р  
34-я сессия  
г. Петропавловск-Камчатский

**О внесении изменений  
в перечень наказов избирателей  
Петропавловск-Камчатского городского округа на 2015 год,  
поступивших депутатам Городской Думы Петропавловск-Камчатского  
городского округа, утвержденный решением Городской Думы  
Петропавловск-Камчатского городского округа  
от 27.08.2014 № 545-р**

Рассмотрев обращения депутата Городской Думы Петропавловск-Камчатского городского округа по единому муниципальному избирательному округу Калашникова В. Ю. от 18.06.2015 № ГД-02-а/243/15, депутата Городской Думы Петропавловск-Камчатского городского округа по избирательному округу № 6 Смирнова С. И. от 19.06.2015 № ГД-02-а/245/15 и депутата Городской Думы Петропавловск-Камчатского городского округа по избирательному округу № 3 Мечетина С. И. от 19.06.2015 № ГД-02-а/246/15, в соответствии с Решением Городской Думы Петропавловск-Камчатского городского округа от 26.06.2013 № 90-нд «О порядке регулирования отношений, связанных с формированием, финансовым обеспечением наказов избирателей в Петропавловск-Камчатском городском округе и контролем за их выполнением», Городская Дума Петропавловск-Камчатского городского округа

РЕШИЛА:

1. Внести в перечень наказов избирателей Петропавловск-Камчатского городского округа на 2015 год, поступивших депутатам Городской Думы Петропавловск-Камчатского городского округа, утвержденный решением Городской Думы Петропавловск-Камчатского городского округа от 27.08.2014 № 545-р (далее – перечень), изменения согласно приложению к настоящему решению.

2. Направить настоящее решение Главе администрации Петропавловск-Камчатского городского округа для учета внесенных в перечень изменений в бюджете Петропавловск-Камчатского городского округа на 2015 год и плановый период 2016-2017 годов.

3. Направить настоящее решение в газету «Град Петра и Павла» для опубликования и разместить на официальном сайте Городской Думы Петропавловск-Камчатского городского округа в информационно-телекоммуникационной сети «Интернет».

*Глава  
Петропавловск-Камчатского городского округа,  
исполняющий полномочия председателя Городской Думы  
К. Г. Слыщенко*



Приложение  
к решению Городской Думы  
Петропавловск-Камчатского  
городского округа  
от 26.06.2015 № 779-р

**Изменения  
в перечень наказов избирателей Петропавловск-Камчатского городского округа на 2015 год,  
поступивших депутатам Городской Думы Петропавловск-Камчатского городского округа**

1. Строку шестую изложить в следующей редакции:

14.	Иваненко В. Ю. Комиссаров В. В. Смирнов С. И. Тамбовская Я. Т.	Восстановление детской площадки по улице Бохняка, дома № 14/1-16	350 000	Департамент социального развития администрации Петропавловск- Камчатского городского округа
		Проведение ремонтных работ крыльца центрального входа муниципального бюджетного общеобразовательного учреждения «Средняя общеобразовательная школа № 7»	150 000	
		Приобретение музыкального оборудования и акустической системы для актового зала муниципального автономного общеобразовательного учреждения «Средняя общеобразовательная школа № 8»	150 000	
		Приобретение звукоусиливающей аппаратуры для муниципального бюджетного общеобразовательного учреждения «Средняя общеобразовательная школа № 11»	150 000	
		Проведение сантехнических ремонтных работ в столовой муниципального бюджетного общеобразовательного учреждения «Средняя общеобразовательная школа № 35»	150 000	
		Приобретение строительных материалов, посуды для столовой и технического инвентаря для муниципального автономного общеобразовательного учреждения «Средняя общеобразовательная школа № 43»	150 000	
		Приобретения игровых форм для детской площадки на территории муниципального автономного дошкольного образовательного учреждения «Детский сад № 22»	150 000	
		Проведение ремонтных работ в муниципальном бюджетном дошкольном образовательном учреждении «Детский сад № 24 общеразвивающего вида»	150 000	
		Приобретение системы видеонаблюдения для муниципального автономного дошкольного образовательного учреждения «Детский сад № 42 комбинированного вида»	300 000	
		Благоустройство музыкального зала в муниципальном бюджетном дошкольном образовательном учреждении «Детский сад № 48 комбинированного вида»	150 000	
Приобретение малых игровых форм для муниципального автономного дошкольного образовательного учреждения «Детский сад № 57 комбинированного вида»	150 000			

2. Строку седьмую изложить в следующей редакции:

5.	Илюшин А. В. Мелехин В. Э. Мечетин С. И.	Выполнение проектных работ по объекту: «Устройство сквера с детскими игровыми и спортивными площадками по улице Кирдищева Петропавловск-Камчатского городского округа»	850 000	Департамент социального развития администрации Петропавловск- Камчатского городского округа
		Установка детской площадки в поселке Дальний	650 000	

3. Строку тринадцатую изложить в следующей редакции:

11.	Рыкова И. В. Калашников В. Ю.	Проведение ремонтных работ и приобретение строительных материалов для муниципального автономного общеобразовательного учреждения «Средняя общеобразовательная школа № 24»	210 000	Департамент социального развития администрации Петропавловск- Камчатского городского округа
		Приобретение учебного и учебно-вспомогательного оборудования для муниципального бюджетного образовательного учреждения дополнительного образования детей «Детский дом творчества «Юность»	100 000	
		Приобретение учебного и учебно-вспомогательного оборудования для муниципального бюджетного образовательного учреждения дополнительного образования детей «Станции юных техников»	100 000	
		Приобретение мебели для учебно-методических пособий для муниципального бюджетного дошкольного образовательного учреждения «Детский сад № 10 комбинированного вида»	150 000	
		Приобретение мебели для учебно-методических пособий для муниципального бюджетного дошкольного образовательного учреждения «Детский сад № 19 комбинированного вида»	115 000	
		Приобретение мебели для учебно-методических пособий для муниципального автономного образовательного учреждения «Средняя общеобразовательная школа № 3 имени А. С. Пушкина»	115 000	
		Приобретение строительных материалов (линолеум) для муниципального бюджетного образовательного учреждения «Основная общеобразовательная школа № 5»	210 000	

## ИНФОРМАЦИЯ

### о помещениях, принадлежащих ОАО «Единая городская недвижимость» и предлагаемых к продаже, а также к сдаче в аренду по состоянию на 25 июня 2015 года

Открытое акционерное общество «Единая городская недвижимость»  
сообщает о наличии объектов недвижимости,  
предлагаемых к продаже по рыночной стоимости:

№	Адрес	Наименование объекта	Общая площадь	Техническое состояние
1	г. Петропавловск-Камчатский, ул. Ватутина, д. 1	одноэтажное здание	площадь здания 429,5 кв.м.	Удовлетворительное. Возможно использовать в качестве складских, производственных помещений.
		Здание теплица	площадь теплицы 363,0 кв.м.	
		земельный участок	площадь земельного участка 5 525 кв.м.	
2	г. Петропавловск-Камчатский, ул. Академика Курчатова, д. 41	нежилое помещение первого этажа в жилом доме	101 кв.м.	Удовлетворительное. Имеется отдельный вход, а также вход через общедомовой подъезд, проведён частичный ремонт.

Открытое акционерное общество «Единая городская недвижимость»  
сообщает о наличии объектов недвижимости,  
предлагаемых в аренду по рыночной стоимости:

№	Адрес	Наименование объекта	Общая площадь ( кв.м.)	Техническое состояние
1	г. Петропавловск-Камчатский, ул. Тушканова д. 11/1	двухэтажное здание с подвалом и прилегающим земельным участком	площадь здания 1897,1 кв.м. из которой: 1 этаж – 1098,6 кв.м.; 2 этаж – 617,5 кв.м.; подвал – 181 кв.м. Площадь земельного участка 8 803 кв.м.	Удовлетворительное. Ранее здание использовалось в качестве учебного корпуса образовательного учреждения. Прилегающая к зданию территория земельного участка благоустроена (имеется асфальтовое покрытие и озеленение). По периметру земельного участка установлено металлическое ограждение с центральными воротами. Здание оборудовано бойлером на жидком топливе и локальной системой отопления.

№	Адрес	Наименование объекта	Общая площадь ( кв.м.)	Техническое состояние
2	г. Петропавловск-Камчатский, ул. Ключевская д.34	двухэтажное здание с подвалом и прилегающим огороженным земельным участком	площадь здания – 841,4 кв.м. из которой: 1 этаж – 301,2 кв.м.; 2 этаж – 299,6 кв.м.; подвал – 240,6 кв.м. Площадь земельного участка 2324 кв.м.	Удовлетворительное. Ранее здание использовалось в качестве учебного корпуса образовательного учреждения. По периметру земельного участка имеется металлическое ограждение. Здание расположено рядом с центральной дорогой. Подъезд к зданию возможен со стороны ул. Ключевская, и со стороны ул. Ленинградская. Имеется парковочная зона с воротами. Здание оборудовано бойлером на жидком топливе и локальной системой отопления.
3	г. Петропавловск-Камчатский, ул. Ленинградская д.74/1	помещения (бутики) на первом и втором этаже в Торговом павильоне «Акварин»	от 21 кв.м. до 600 кв.м.	Новый торговый павильон «Акварин» в районе «КП» за гастрономом № 1. Имеется удобная парковка.
4	г. Петропавловск-Камчатский, ул. Ленинградская д.74	нежилые помещения цокольного этажа в жилом доме	31,6 кв.м.	Удовлетворительное. Проведён ремонт. Вход в помещение через подъезд. Помещение использовалось под мастерскую по ремонту пультов.
5	г. Петропавловск-Камчатский, ул. Ленинградская д.74	Нежилые помещения цокольного этажа в жилом доме	101,9 кв.м.	Удовлетворительное. Проведён ремонт. Имеется отдельный вход. Помещение использовалось под магазин для торговли детской одеждой.
6	г. Петропавловск-Камчатский, пр. Циолковского д.33	нежилое помещение первого этажа в жилом доме	60,9 кв.м.	Удовлетворительное. Вход через общедомовой подъезд. Планировка трёхкомнатной квартиры. Возможно использовать в качестве офисных помещений.
7	г. Петропавловск-Камчатский, ул. Автомобилистов д.1	нежилые помещения цокольного этажа в жилом доме	61,2 кв.м.	Удовлетворительное. Отдельный вход в цокольный этаж. Рядом с дорогой. Возможно использовать в качестве офисных помещений.
8	г. Петропавловск-Камчатский, ул. Автомобилистов д.1	нежилые помещения цокольного этажа в жилом доме	30,6 кв.м.	Удовлетворительное. Отдельный вход в цокольный этаж. Рядом с дорогой. Возможно использовать в качестве офисных помещений.
9	г. Петропавловск-Камчатский, пр. 50 лет Октября д.8	нежилые помещения первого этажа в жилом доме	40,6 кв.м.	Удовлетворительное. Имеется отдельный вход. Красная линия.
10	г. Петропавловск-Камчатский, пр. 50 лет Октября 9/1	нежилые помещения цокольного этажа в жилом доме	52,1 кв.м.	Удовлетворительное. Имеется отдельный вход. Вторая линия от центральной дороги.
11	г. Петропавловск-Камчатский, пр. 50 лет Октября д.9/4	нежилые помещения первого этажа в жилом доме	145,8 кв.м.	Удовлетворительное. Отдельный вход. Помещение использовалось под продуктовый магазин.
12	г. Петропавловск-Камчатский, пр. 50 лет Октября д.7/1	нежилые помещения цокольного этажа в жилом доме	76,7 кв.м.	Удовлетворительное. Отдельный вход. Вторая линия от центральной дороги.
13	г. Петропавловск-Камчатский, ул. Петропавловское шоссе д.35	нежилые помещения первого этажа в здании	120,2 кв.м.	Удовлетворительное. Отдельный вход. Помещение использовалось под кафе.
14	г. Петропавловск-Камчатский, ул. Петропавловское шоссе д.35	нежилые помещения первого этажа в здании	259,7 кв.м.	Удовлетворительное.
15	г. Петропавловск-Камчатский, ул. Партизанская д.56	нежилые помещения цокольного этажа в жилом доме	42,4 кв.м.	Требуется ремонт.
16	г. Петропавловск-Камчатский, ул. Кутузова д.18А	нежилые помещения первого этажа в жилом доме	38,4 кв.м.	Помещение использовалось под продуктовый магазин. Имеется отдельный вход.
17	г. Петропавловск-Камчатский, ул. Ключевская д.50	нежилые помещения цокольного этажа в жилом доме	94,3 кв.м.	Удовлетворительное. Помещение использовалось под офис. Вход в помещение через подъезд.

**ПРИМЕЧАНИЕ:**

Ставка арендной платы за один квадратный метр устанавливается на основании отчёта об оценке рыночной стоимости арендной платы. Коммунальные расходы не включены в ставку арендной платы и оплачиваются арендатором самостоятельно на основании соответствующих договоров с поставщиками коммунальных ресурсов, за исключением арендной платы в Торговом павильоне «Акварин», в которую включены коммунальные и эксплуатационные расходы, а электроэнергия возмещается арендатором отдельно на основании показаний счётчика.

По вопросам предоставления заявлений на заключение договоров аренды в отношении помещений, находящихся в жилых домах, просьба обращаться по адресу: г. Петропавловск-Камчатский, ул. Кирдищева, д.4, офис ОАО «Единая городская недвижимость» (отдел контрактных отношений, телефон: 27-40-72).

По вопросам предоставления заявлений на заключение договоров аренды в отношении помещений (бутиков), находящихся в Торговом павильоне «Акварин» просьба обращаться по адресу: г. Петропавловск-Камчатский ул. Ленинградская д.74/1 (Торговый павильон «Акварин», кабинет администратора, телефон: 42-78-27, 8-924-891-01-01).

**ИНФОРМАЦИЯ****о выданном Петропавловск-Камчатским городским округом разрешении на право организации розничного рынка**

№ п/п	Полное наименование и организационно-правовая форма юридического лица	Сокращенное наименование юридического лица	Место нахождения юридического лица	Место расположения объекта недвижимости для организации рынка	Тип рынка	ИНН налогоплательщика	Дата принятия решения о предоставлении разрешения	№ и срок действия разрешения
1	Общество с ограниченной ответственностью Оптовая база «Камчатпромтовары»	ООО ОБ «Камчатпромтовары»	683024 г. Петропавловск-Камчатский, 50 лет Октября, проспект, д.16	г. Петропавловск-Камчатский, 50 лет Октября, проспект, д.16	универсальный	4101166465	26.06.2015	01-11-01/792/15 от 30.06.2015 до 22.07.2017

**Газета «Град Петра и Павла»**

Газета зарегистрирована Управлением Федеральной службы по надзору в сфере связи, информационных технологий и массовых коммуникаций по Камчатскому краю (свидетельство о регистрации ПИ № ТУ 41 – 00143 от 24 декабря 2010 года)

**Территория распространения:**  
Петропавловск-Камчатский городской округ

Газета распространяется бесплатно

**Учредитель (соучредители):**

администрация Петропавловск-Камчатского городского округа  
и Городская Дума Петропавловск-Камчатского городского округа

**Издатель:**

Аппарат администрации Петропавловск-Камчатского городского округа  
(683000, г. Петропавловск-Камчатский, ул. Ленинская, д. 14)

**Адрес редакции:**

683000, г. Петропавловск-Камчатский, ул. Ленинская, 14, тел. 235-044,  
e-mail: pkadm@mail.ru

**Главный редактор:** БРЫЗГИН К.В.

Газета «Град Петра и Павла»  
выходит по пятницам.  
Тираж 1000 экземпляров. Объем 62 п.л.  
Газета отпечатана в типографии им. П. Ключкова

**Адрес:**

г. Петропавловск-Камчатский, ул. Вулканная, 61А, тел. 25-89-83  
Номер подписан в печать в 15.00 час. 3.07.15  
По графику: в 15.00 час. 3.07.15